



ワイヤー口金リュックを作ってみましょう

※わかりやすく説明するため、布と糸の色を変えています。



材料 表布・タフ布・肩ひも・口布・持ち手・フラスナーポケット上用11号帆布88cm幅×1.3m、裏布・内ポケット・フラスナーポケット下110cm幅×90cm、端布・飾り用革10×15cm、24cm幅×高さ6.5cmワイヤー口金、50cm面開きフラスナー1本、24cmフラスナー1本、4cm幅送りカン2個、4cm幅角カン2個、0.8cm径カシメ7組、好みの持ち手留め。

2 タブと肩ひも、持ち手を作ります

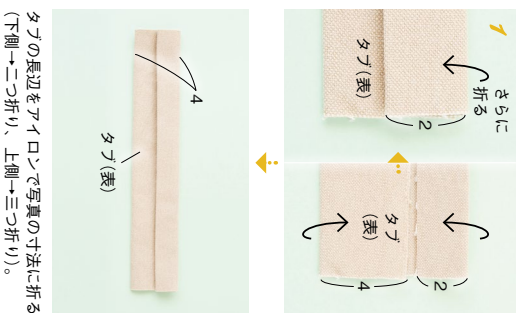

タブの長辺をアイロンで写真の寸法に折る（下側→二つ折り、上側→三つ折り）。

3 脇ポケットを作ります

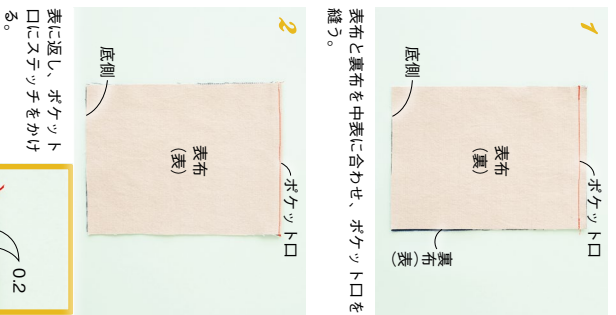

表布と裏布を中央に合わせて、ポケット口を縫う。

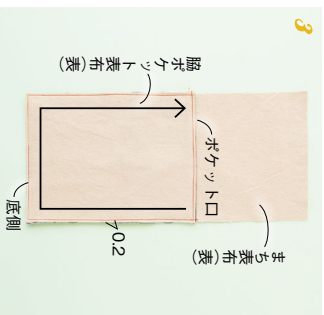

底側をそろえてまち裏布に脇ポケットを重ね、3辺を縫って仮どめする。2枚作る。

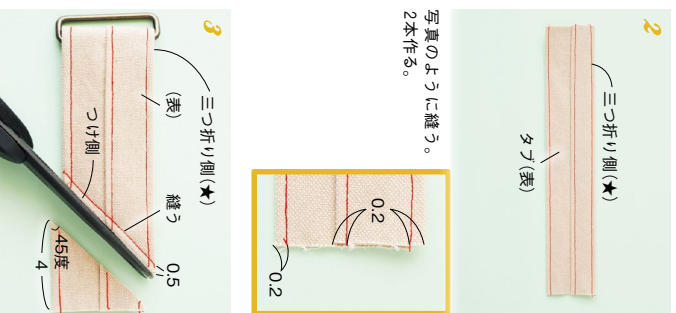

写真のように縫う。2本作る。

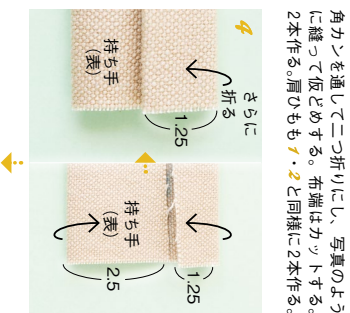

角カンを通して二つ折りにし、写真のように縫って仮どめする。布端はカットする。2本作る。肩ひもも7・2と同様に2本作る。



持ち手の長辺をアイロンで写真の寸法に折る。

1 布を裁ちます

☆縫い代は指定以外1cmつける

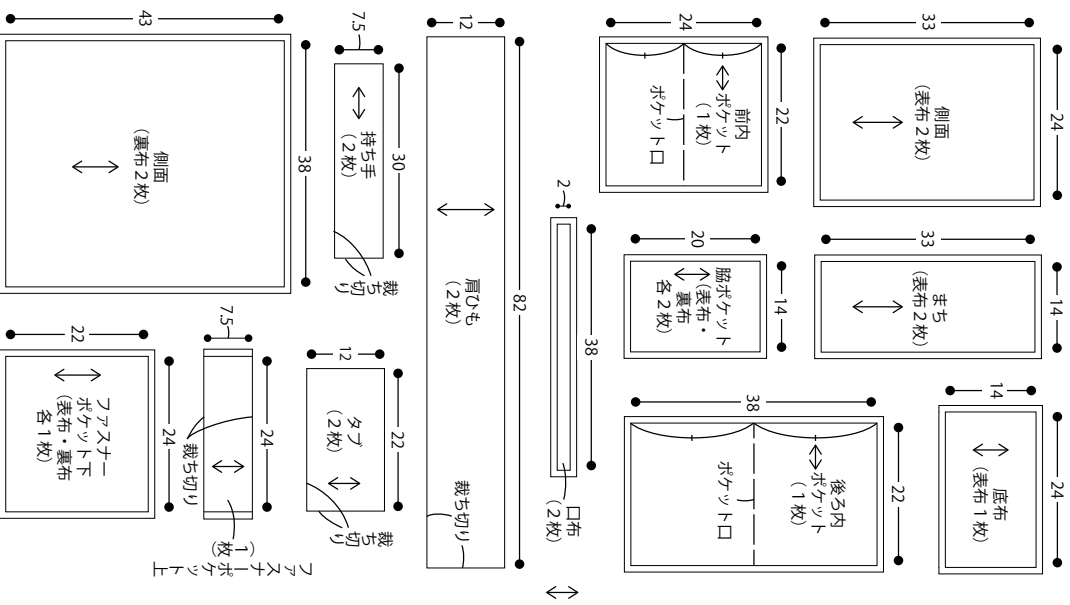

寸法図を参照し、指定の縫い代をつけて裁つ。

4 フラスナーポケットを作ります



1 下裏布と24cmフラスナーを中表に合わせて縫う。

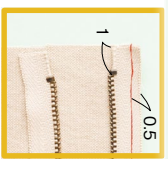

2 1に下裏布を中表に合わせて、でき上がりを縫う。

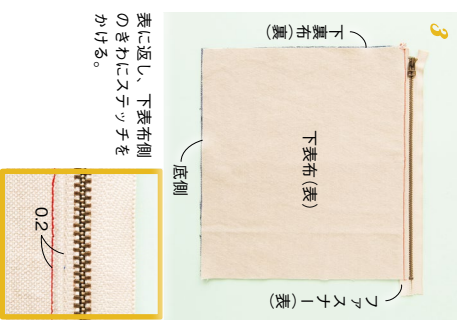

3 表に返し、下裏布側のきわにステッチをかける。



4 3の下裏布と上を中表に合わせて(右写真)に合わせ縫う。

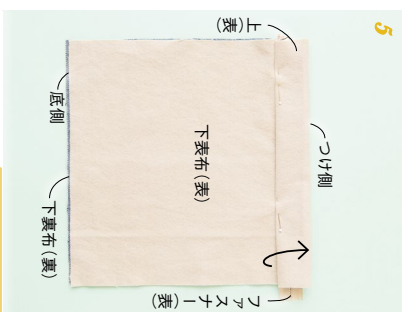
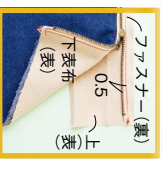

5 4の上を外表に写真の寸法に折り、まち針でとめる。

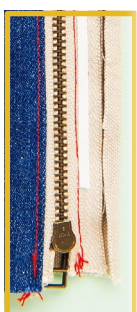
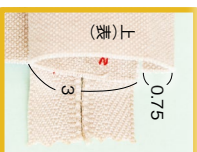

7 フラスナーの上端に熱接着両面テープを貼り、上のつけ側をさらに0.75cm折ってでき上がりに整える。

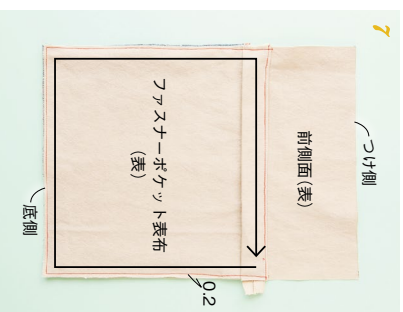

8 底側をそろえて前側面表布にフラスナーポケットを重ね、周囲を仮どめする。

5 表袋を作ります



1 前側面の両脇にまち表布2枚を中表に合わせて縫う(底はでき上がりまで縫う)。



2 前側面のつけ側に持ち手を仮どめする。



3 後ろ側面のつけ側にも同様に持ち手と、肩ひも2本を仮どめする。



4 3の底側の両脇にタテを仮どめする。



5 1でつけたまちの反対側と後ろ側面を中表に合わせて縫う(4のタテはよけ、底はでき上がりまで縫う)。



6 5と底布を中表に合わせて縫う。底の角は切り込みを入れ、側面とまちの縫い目の縫い代は割る。



6 内ポケットを作ります



1 前内ポケットを中表に二つ折りにし、返し口を残して縫う。表に返し、返し口の縫い代を折り込む。



2 後ろ内ポケットを中表に二つ折りにし、返し口を残して縫う。表に返し、返し口の縫い代を折り込む。



8のひも端を二つ折りにして縫う。



フラスナーの端を約3cm切り落とし、端布(縦3.2×横5cm)を二つ折りにして挟み、カシメでとめる(反対側も同様)。

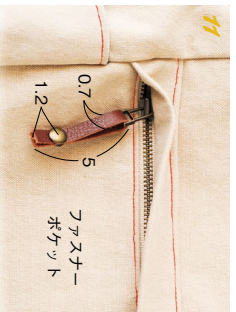

フラスナーポケットの引き手に飾り布(縦10×横0.7cm)、口のフラスナー引き手に飾り布(各縦6×横0.7cm)を通して二つ折りにし、カシメでとめる。



持ち手に好みの持ち手留めをつける。

完成!



口布の通し口のないほうの脇のはぎ目に落としミシンをかける。



返し口の縫い代を折り込み、とじる。



通し口からフイヤー口金2本を入れ、通す。



通し口の両脇にステッチをかけ、通し口をとじる。



肩ひもを送りカンに通し、タテの角カんに通す。さらに矢印のように送りカンに通す。



通したところ。ひも端を送りカンから5cm出す。



フラスナーはひもだけもく

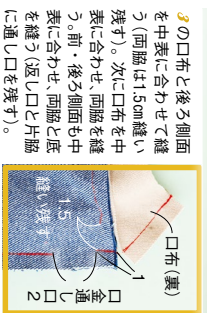

3の口布と後ろ側面を中表に合わせて縫う(両脇は1.5cm縫い残す)。次に口布を中表に合わせて、両脇を縫う。前・後ろ側面も中表に合わせて、両脇と底を縫う(返し口と片脇に通し口を残す)。



フラスナーを開き、口布と裏布を中表に合わせて2と4で縫い残した所を縫う。

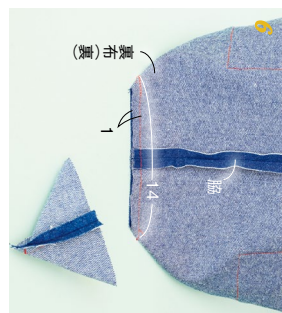

脇の縫い代を割ってまちを縫い、縫い代1cmを残して余分をカットする。



表袋と裏袋の口布を中表に合わせて、口側をぐるりと縫う。



返し口から裏に返し、①・②の順に口まわりにステッチをかける。②のときはミシンの押さえをフラスナー押さえに替えて縫う。



2を後ろ側面に重ねて3辺を縫いつける。

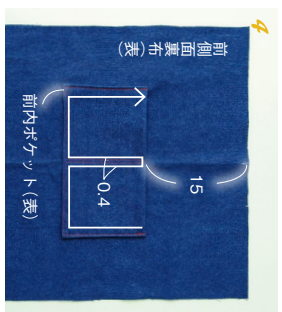

1を前側面裏布に重ねて矢印のように縫いつける。

裏袋を作ります

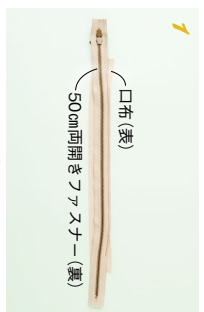

1 口布(表) 50cm両開きフラスナー(裏)

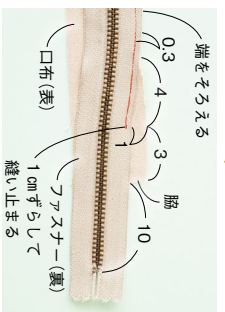

2 端をそろえる 脇 10 1cmずらして縫い止まる フラスナー(裏) 口布(表)



3 50cm両開きフラスナーと口布を中表に合わせて縫う。口布の脇側7cmまでは口布とフラスナーの端をそろえ、脇側3cmの位置で1cm下になるようずらして縫う。



4 1の口布と前側面を中表に合わせて、縫う(両脇は1.5cm縫い残す)。

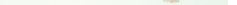

5 2のフラスナーの反対側にもう1枚の口布を中表に合わせて、1と同様に縫う。