

4. 股下を縫います

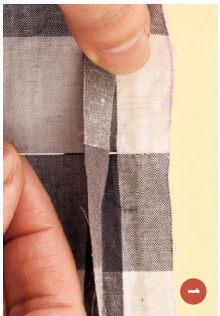

左パンツを中表に二つ折りにし、股下の縫い代同士を合わせる。このときチェックス柄がずれないように、確認しながらまち針を打つ。

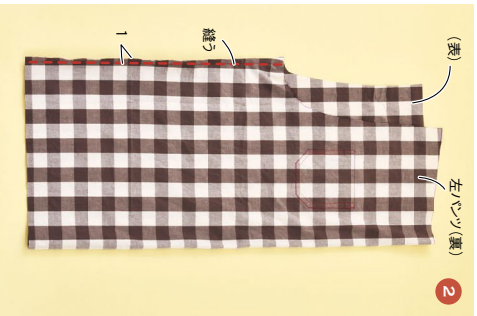

股下を端から端まで縫う。



股下の縫い代の裾から4cmの位置に、②の縫い目のきわまで2枚一緒に切り込みを入れる。



③の切り込みから上の縫い代に、2枚一緒に縁かがりミシンをかける。右パンツも同様。

2. ポケットを作ります

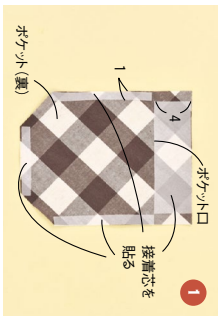

縫い代に接着芯を貼る。ポケット口の縫い代を2cm折ってからいったん開き、両角の縫い代をカットする。



ポケット口の縫い代を2cm幅の三つ折りにして、端を縫う。5辺の縫い代を①～③の順に折り、アイロンをかける。2個作る。

3. ポケットをつけます



パンツのつけ位置にポケットを仮どめする。



ポケットの端から0.2cm内側を縫う。角の部分は針を落とし、そのまま方向転換し、角を出すように縫うと仕上がりがきれい。

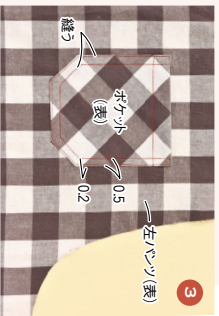

②の縫い目の0.5cm内側に、続けてもう1本ステッチをかける。右パンツにも同様にポケットをつける。

すっきりシルエットの ガウチョパンツを作ってみよう



裁ち合わせ図

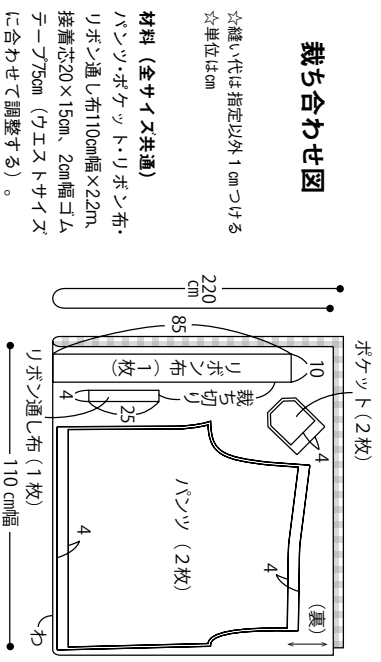

☆縫い代は指定以外1cmつける
☆単位はcm

材料 (全サイズ共通)
 パンツ・ポケット・リボン通し布・
 リボン通し布110cm幅×222cm、
 接着芯20×15cm、2cm幅ゴム
 テープ75cm (ウエストサイズ
 に合わせて調整する)。

※わかりやすく説明するため、布の色と柄、糸の色を変えています。
 ※ミシンで縫う際は、目打ちで布を送りながら縫うのがコツ。また、工程ごとにアイロンで形を整えると、仕上がりがきれいに。
 ※縫い始めと縫い終わりは、必ず返し縫いをしましょう。

1. 布に印をつけて裁断します

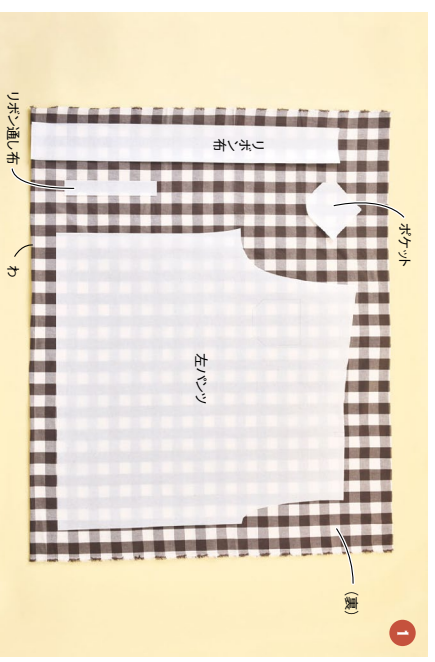

左右のパンツで柄の出方が同じになるように注意しながら布を中表に二つ折りにし、パンツの裾のラインをチェックス柄に水平に合わせる。ポケットやリボン通しのつけ位置を写しておくのを忘れずに。

7. リボンを作ります

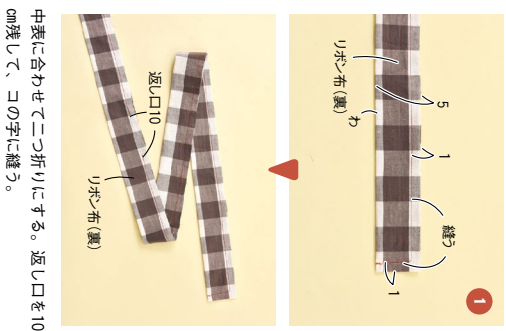

中央に合わせて二つ折りにする。返し口を10cm残して、この字に縫う。



角の縫い代をカットし、縫い代をでき上がりに向けてアイロンで整える。

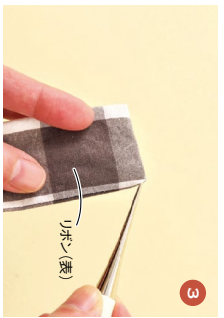

返し口から裏に返し、目打ちを使って角の縫い代を引き出して整える。返し口をどじる。リボン通しにリボンを通してでき上がり！



裾と同じ要領でウエストの縫い代を1cm折り、さらに3cm折って、端を縫う。

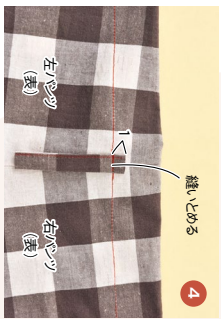

パンツを表に返し、3か所のリボン通しつけ位置にリボン通しを戻ししてから縫う。

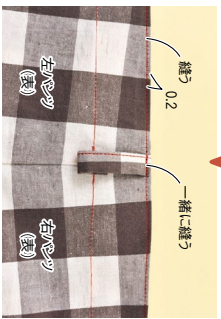
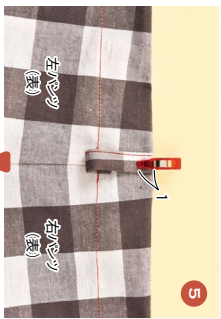

リボン通しの反対側の端を1cm折り、折り上げてウエストにクリップでとめる。ウエストの端にぐるりと1周ステッチをかける。このとき、リボン通しも一緒に縫いとめる(リボン通しの部分は返し縫いをする)。



返し口からゴムテープを通し、両端を2cm重ねてN字に縫いとめる。

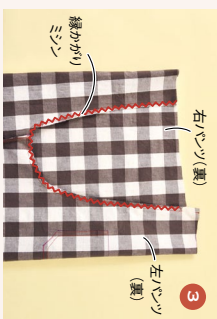

ゴム通し口の切り込みの下側から前パンツ側まで、2枚一緒に縫かがりミンツをかける。

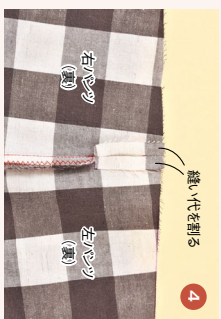

ゴム通し口の縫い代を割り、アイロンで整える。下側の縫い代は片側に倒す。

6. リボン通しを作ります

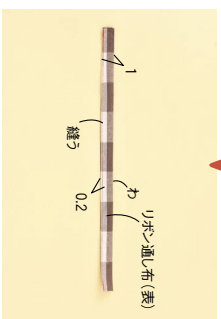
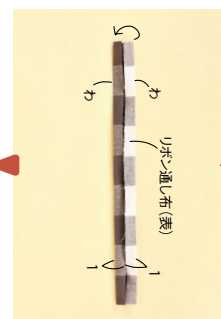
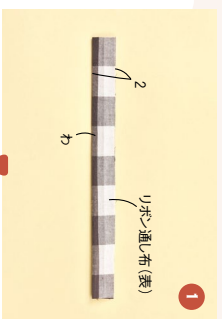

リボン通し布を外表に二つ折りにし、いったん開く。両端を中央の折り目に向かって折り、さらに二つ折りにして端を縫う。

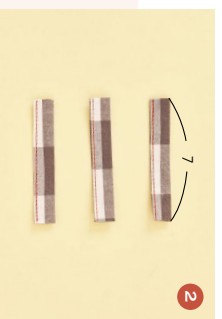

きれいな所を選んで7cm×3本にカットする。

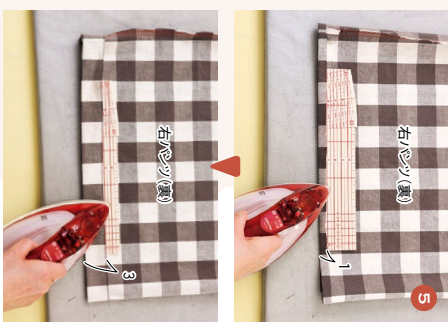

股下の縫い代を後ろ側に倒し、切り込みから下は割る。裾の縫い代を1cm折ってアイロンで整え、さらに3cm折ってアイロンで整える。



端から0.2cm内側を縫う。左パンツも同様に作る(股下の縫い代は前側に倒す)。

5. 左右パンツを縫い合わせます



右パンツを表に返し、左パンツと中表に合わせて股下の中心を合わせる。このとき、縫い代が交互に倒れていることを確認して。



縫い代に細かくまち針を打ち、股上を縫う。このとき後ろパンツ側の上側にゴム通し口を残しておき、でき上がり線の縫い代に切り込みを入れる。

1

すっきりシルエットのガウチヨパンツ

型紙貼り合わせ図

1	2	3	4	5
6	7	8	9	10
11	12	13	14	15

2

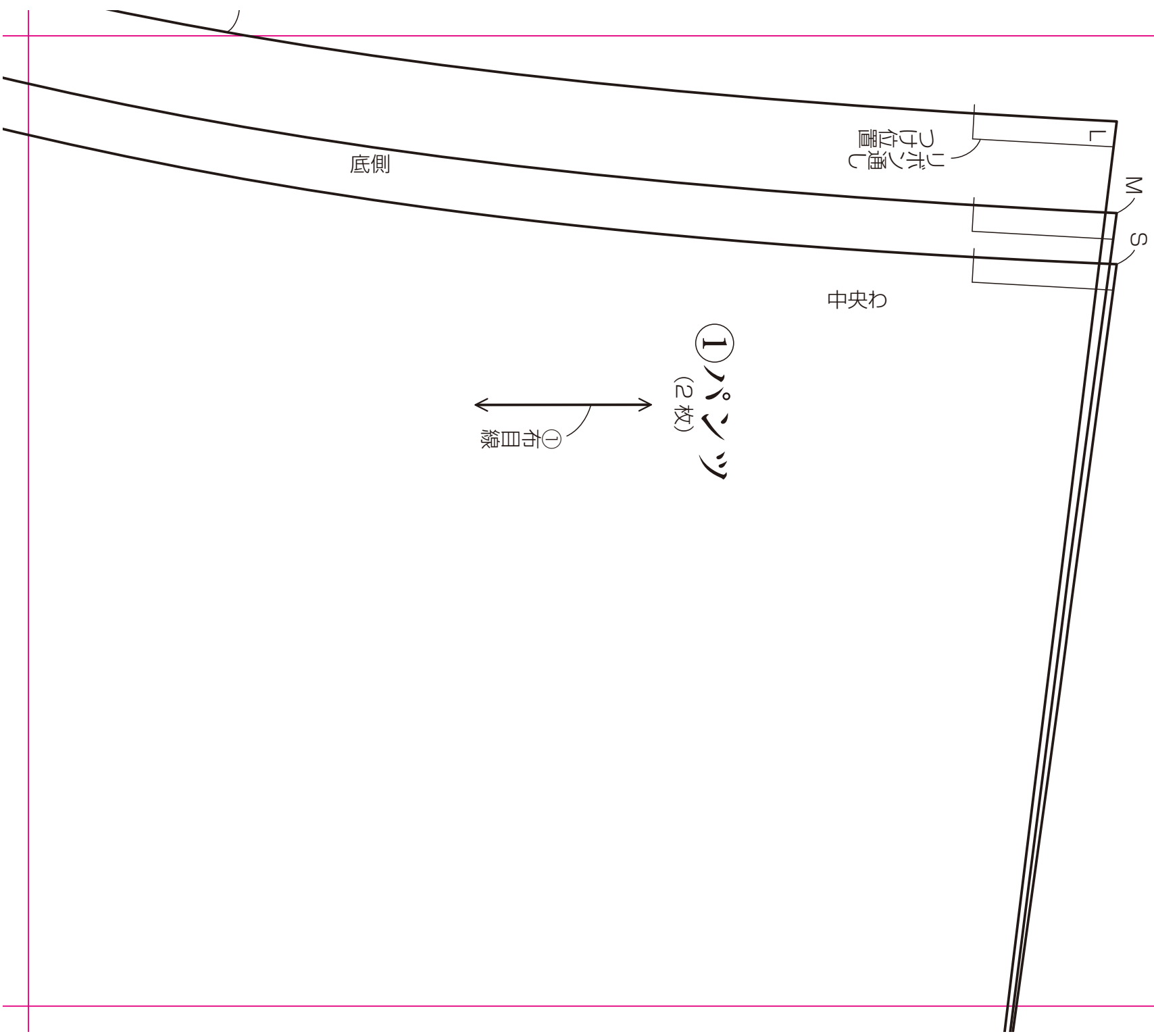



1

4

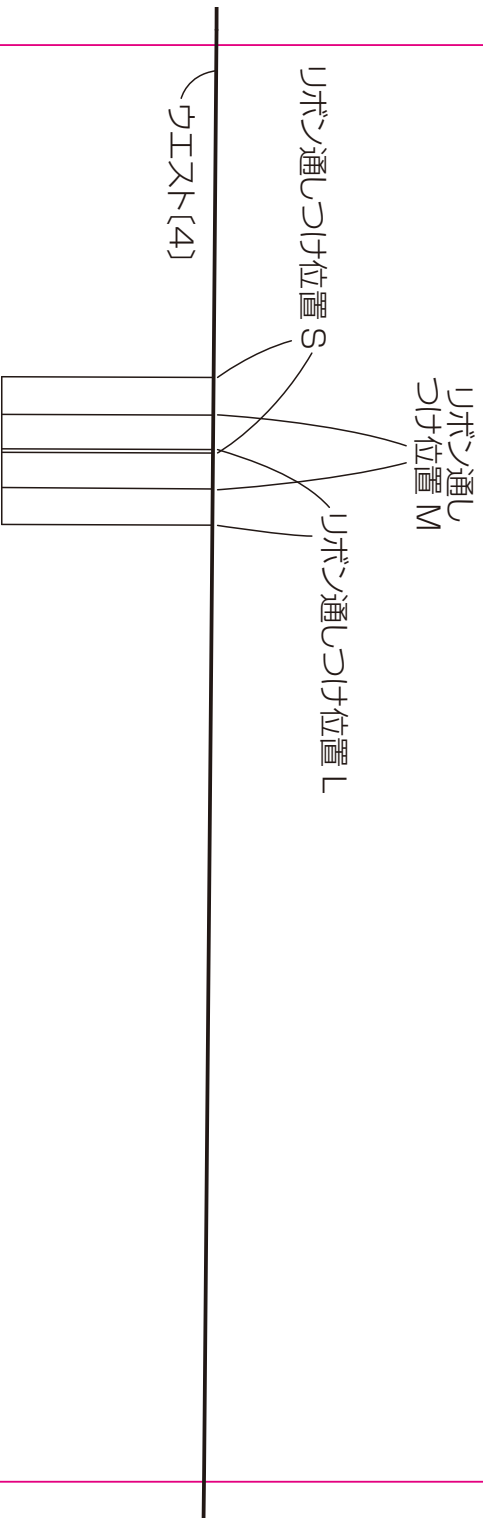

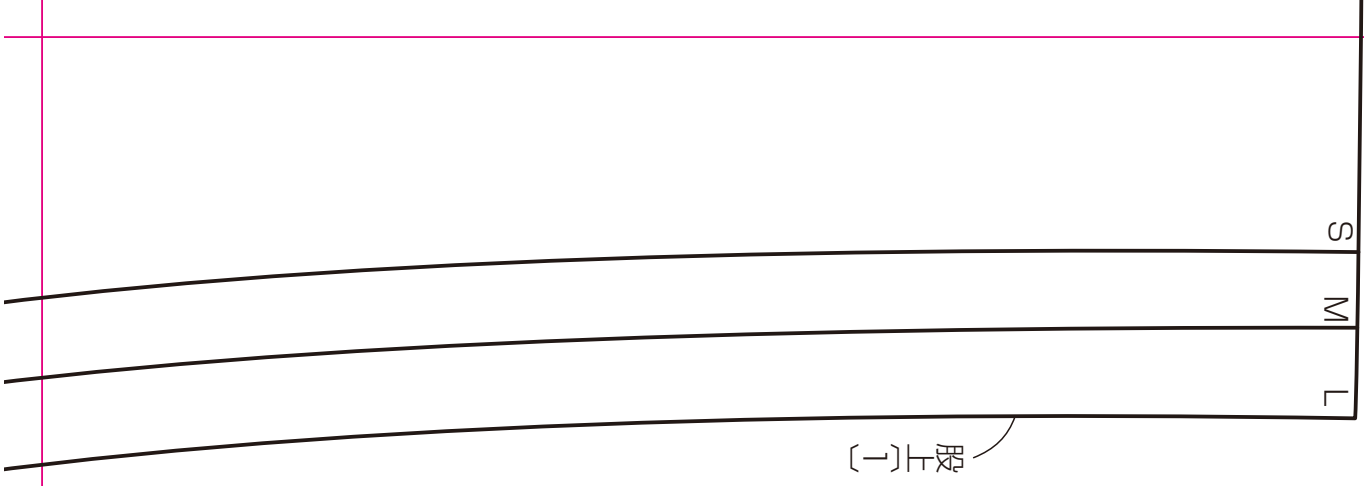

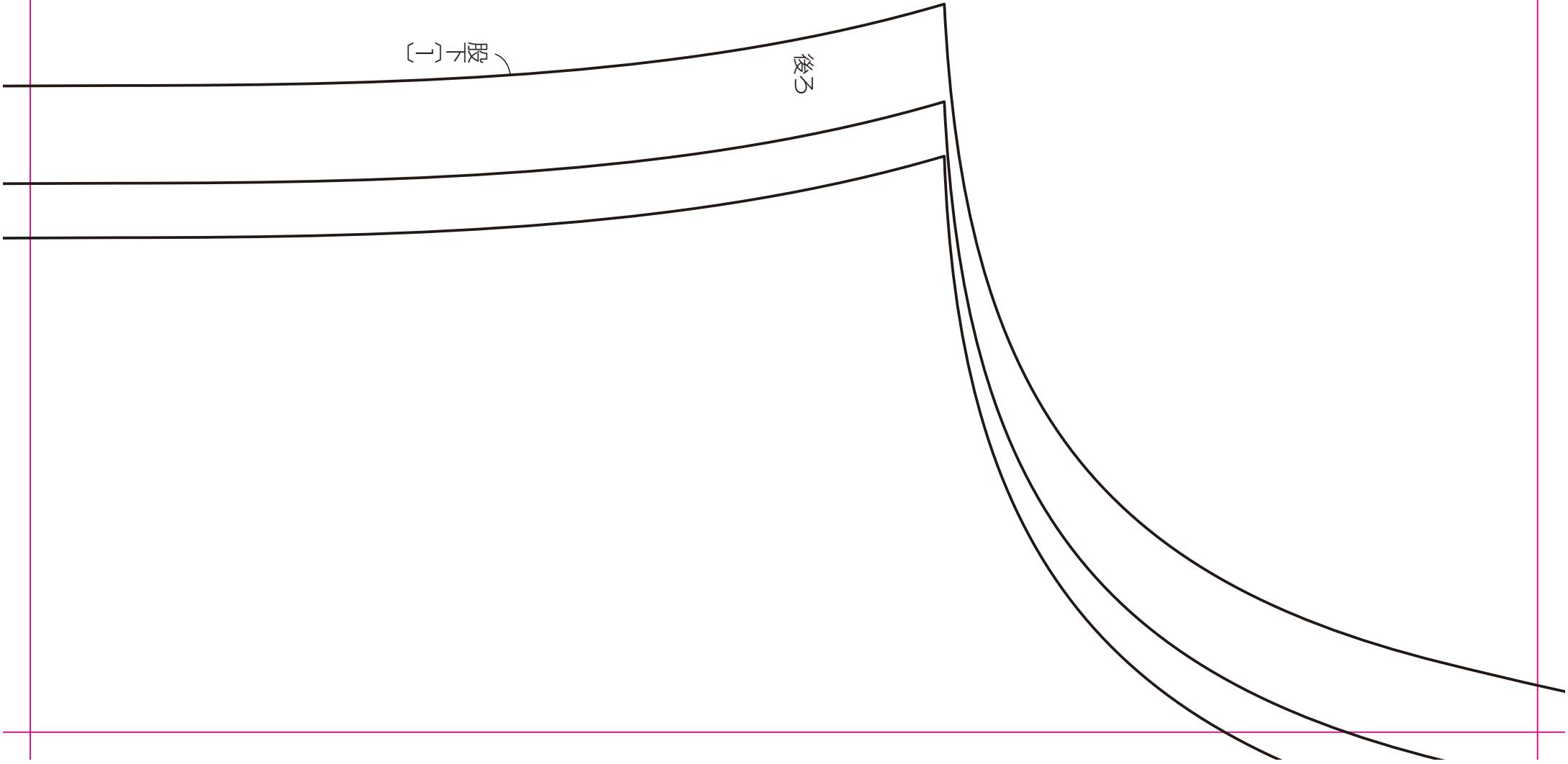

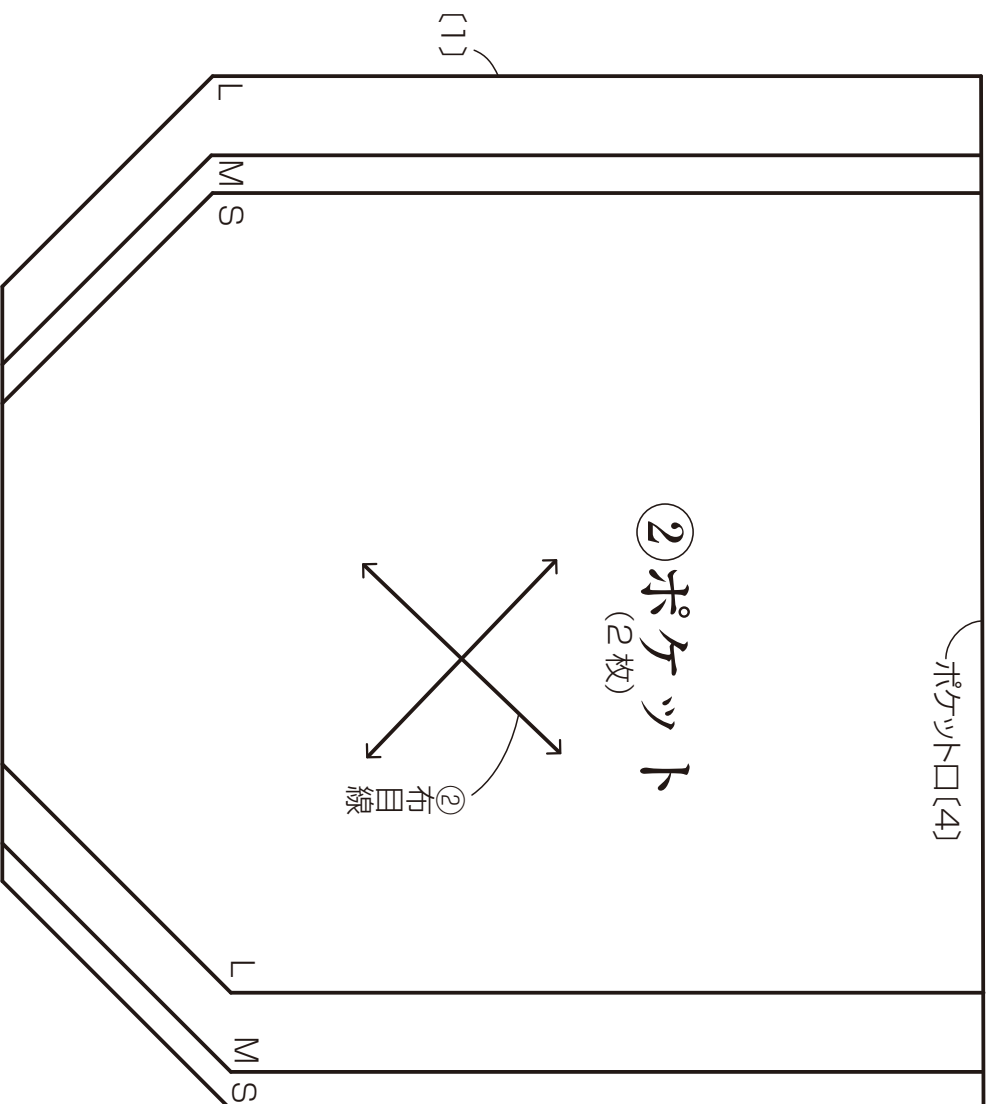





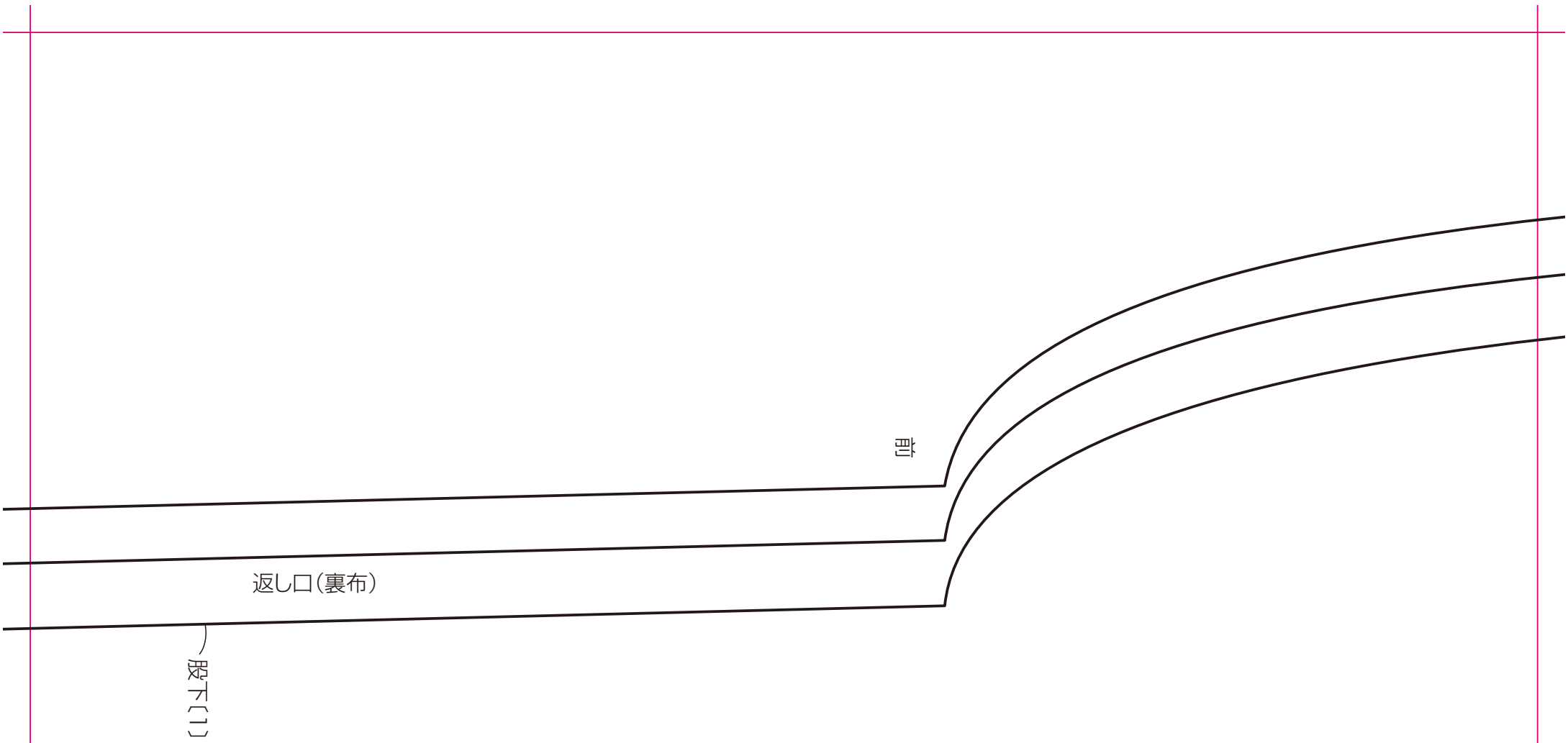



ペンツの型紙を写す際の合い印



ペンツの型紙を写す際の合い印

据〔4〕

