

1

## P53 犬・ポチ

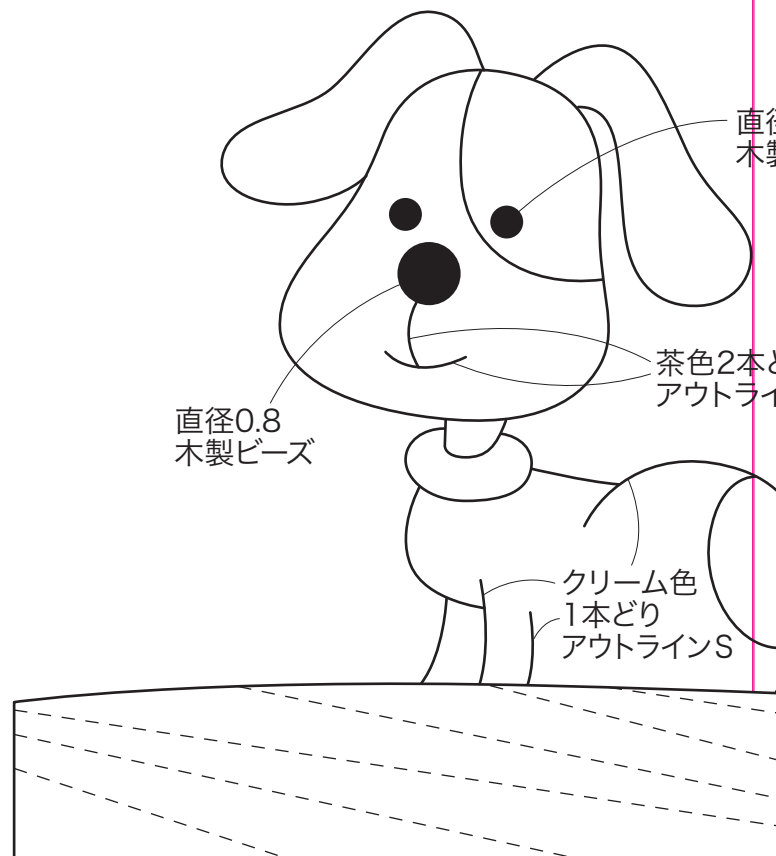

P56  
ジグザグパターンのトートバッグ  
P57

2

直径0.4  
木製ビーズ

本どり  
ライン S

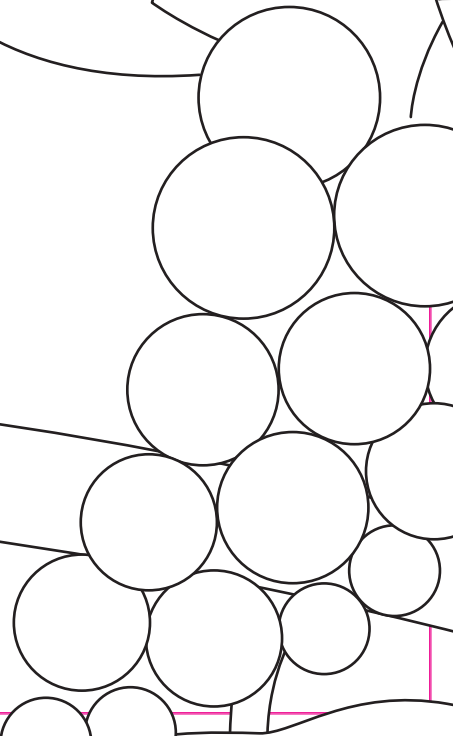
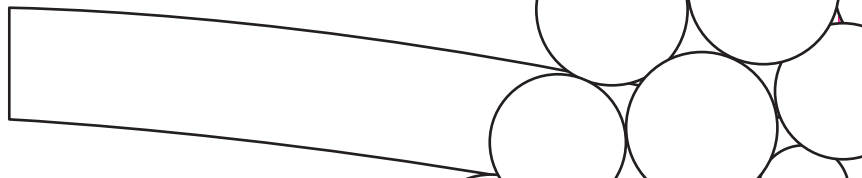
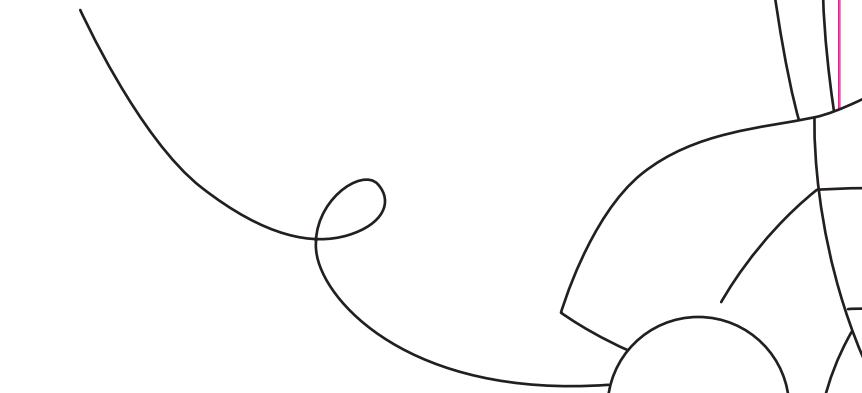
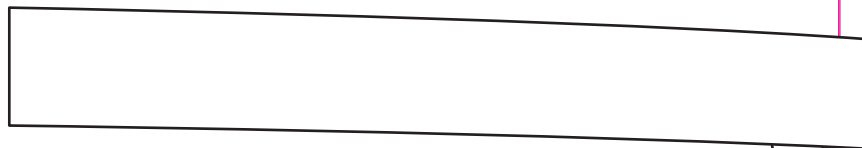
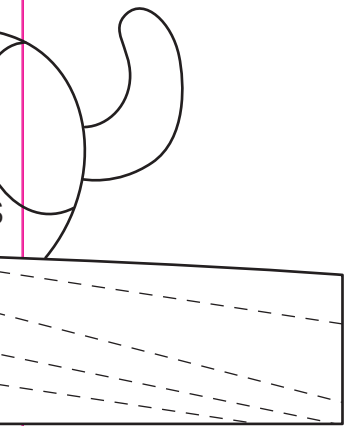

## P58 サコッシュ

ツグ



3

**P55 ぶどうのタペストリー**

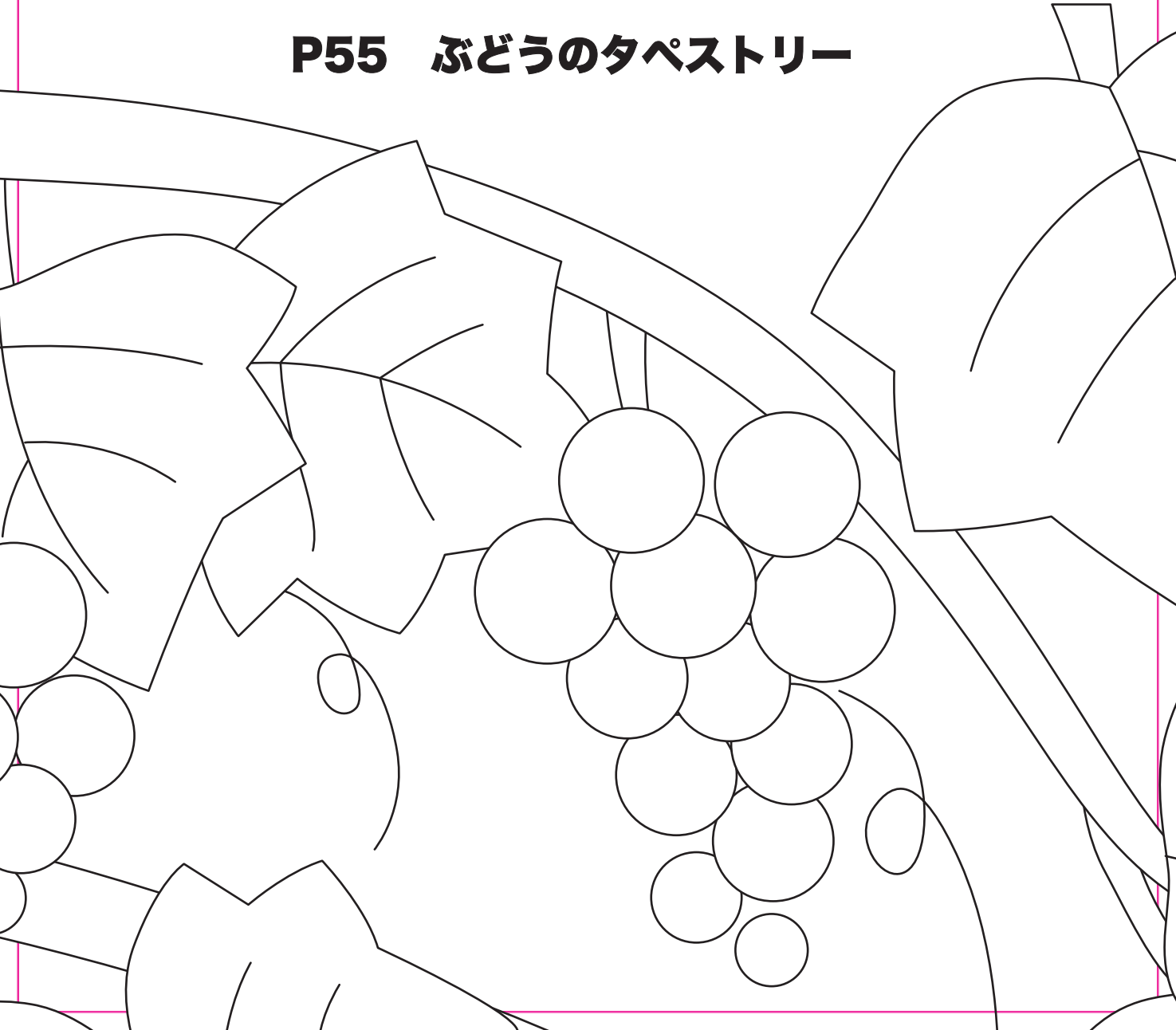

4

**P52**  
**グラデーションバッグ**

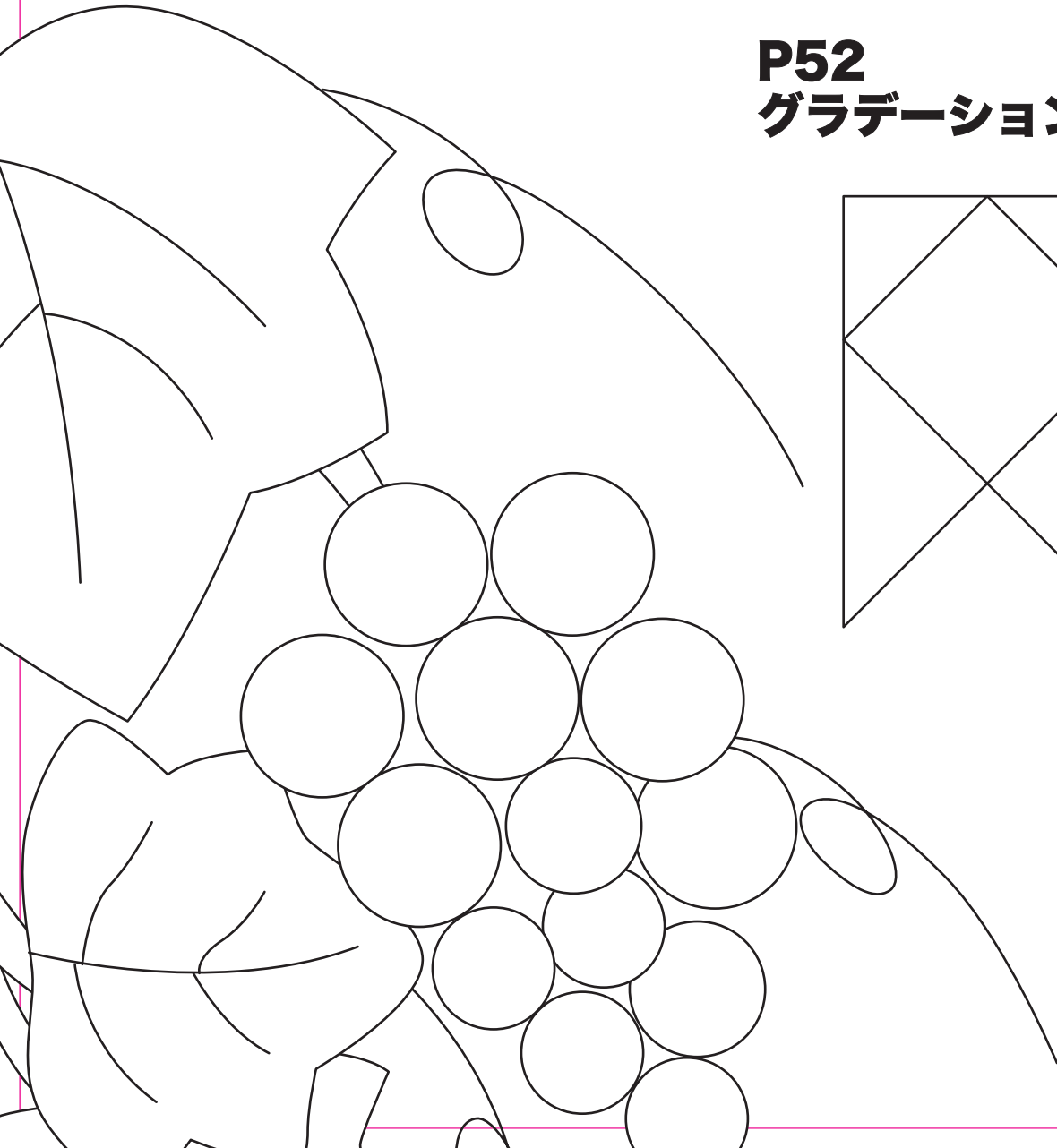
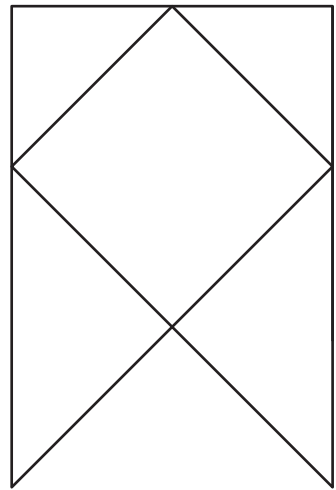

# P57 ジグザグパターンのポーチ

5

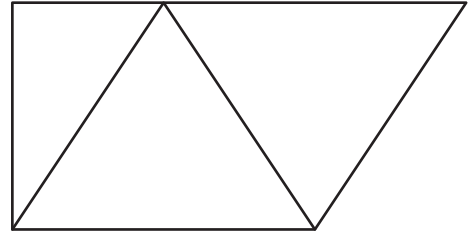

こげ茶  
フレン

# P71 P おそろいバブーシュ

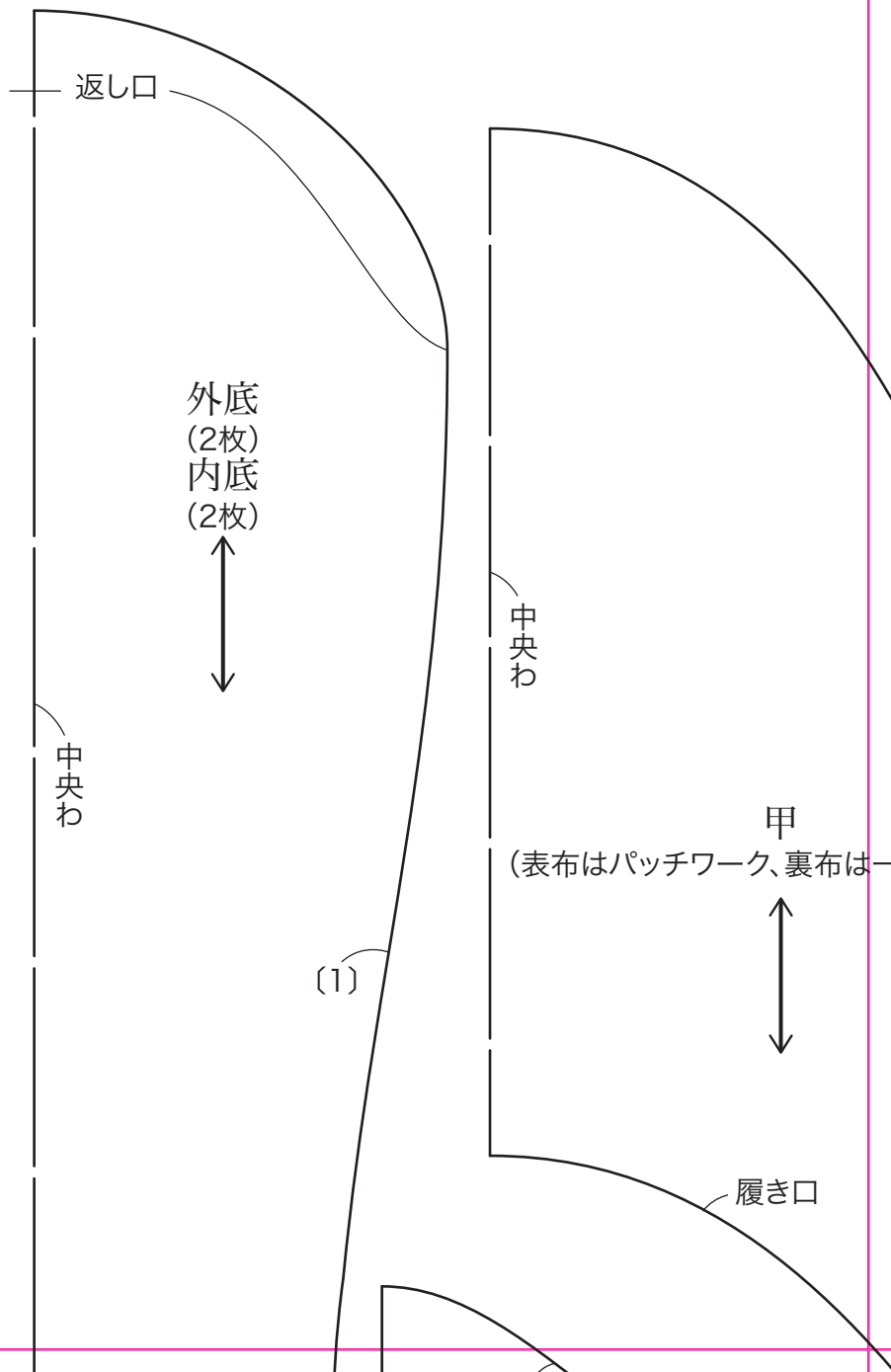

こげ茶2本どり  
ストレート S

こげ茶2本どり  
ランチノット S

アップリケ

(1)

(は一枚布各2枚)

6

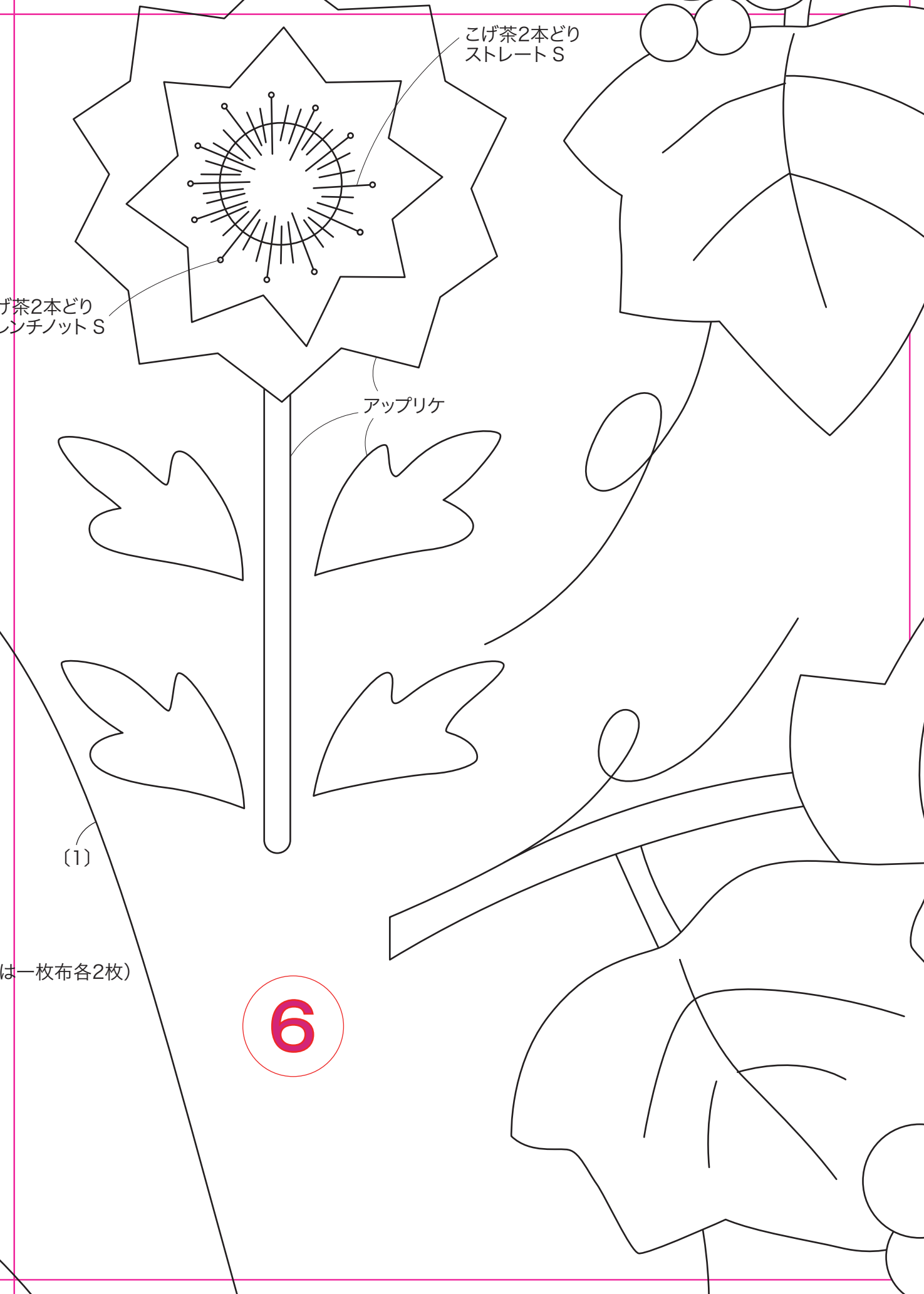

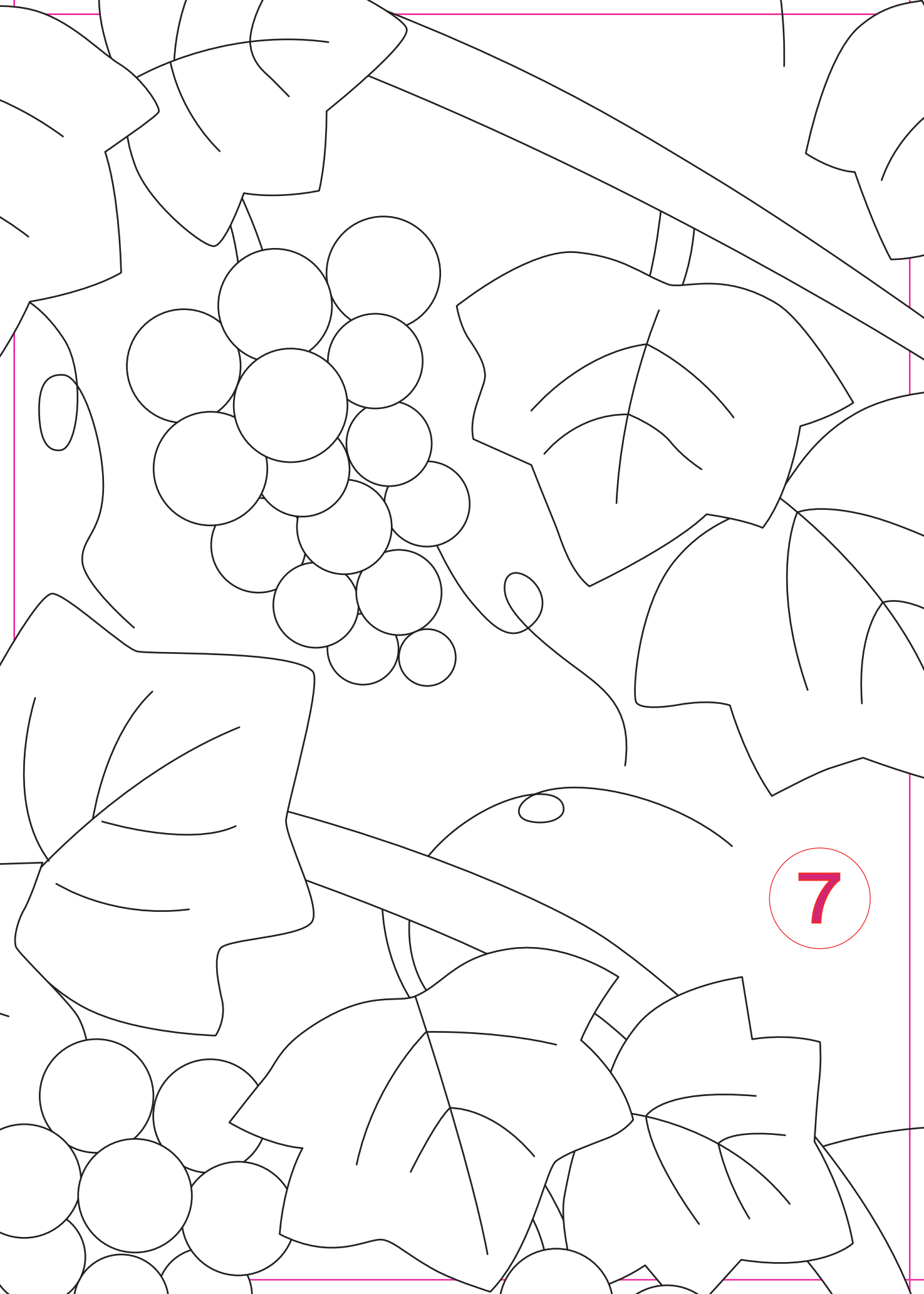

7

# P53 グラデーションミニポーチ

花芯3枚

花びら15枚

8



9

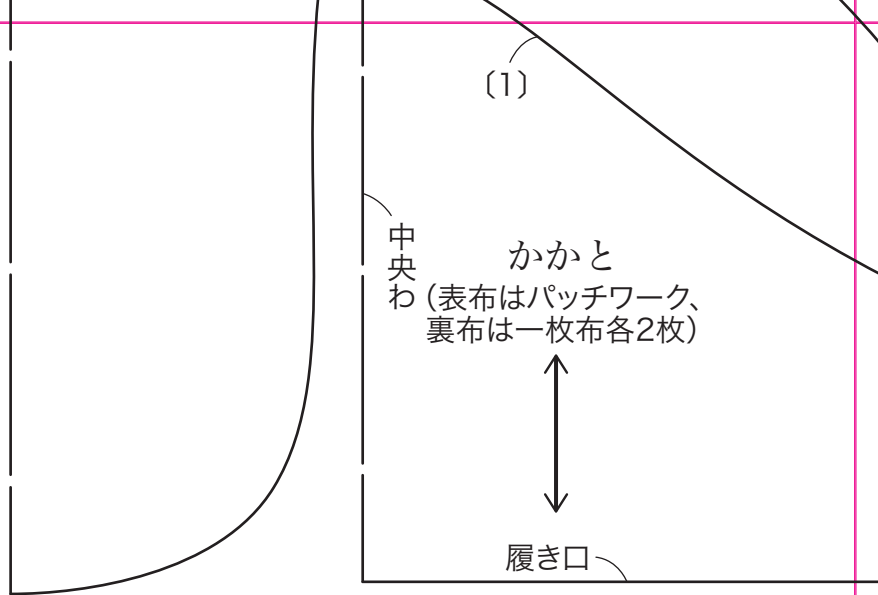

## P59 古布で作るポシェット・ユリ

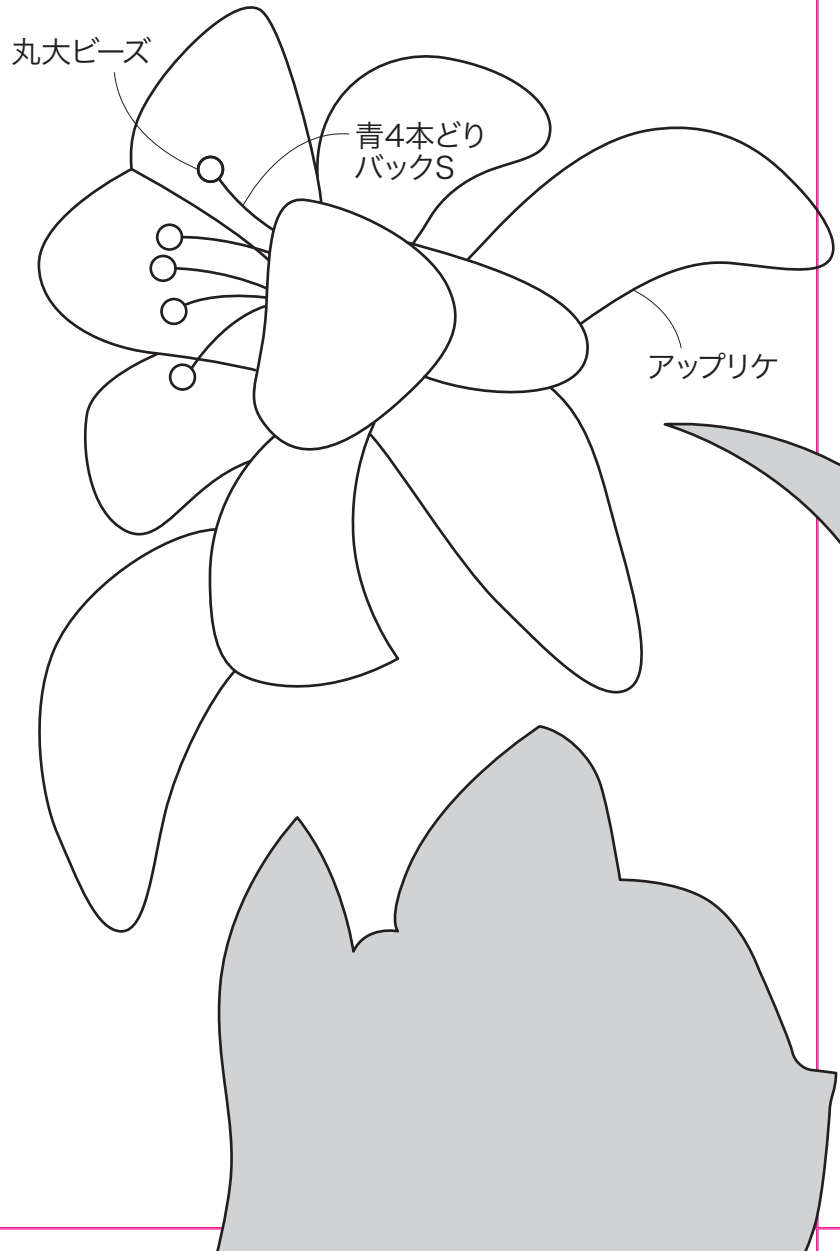

**P55**  
**スタンドグラスキルト・春**

**10**

キルティング



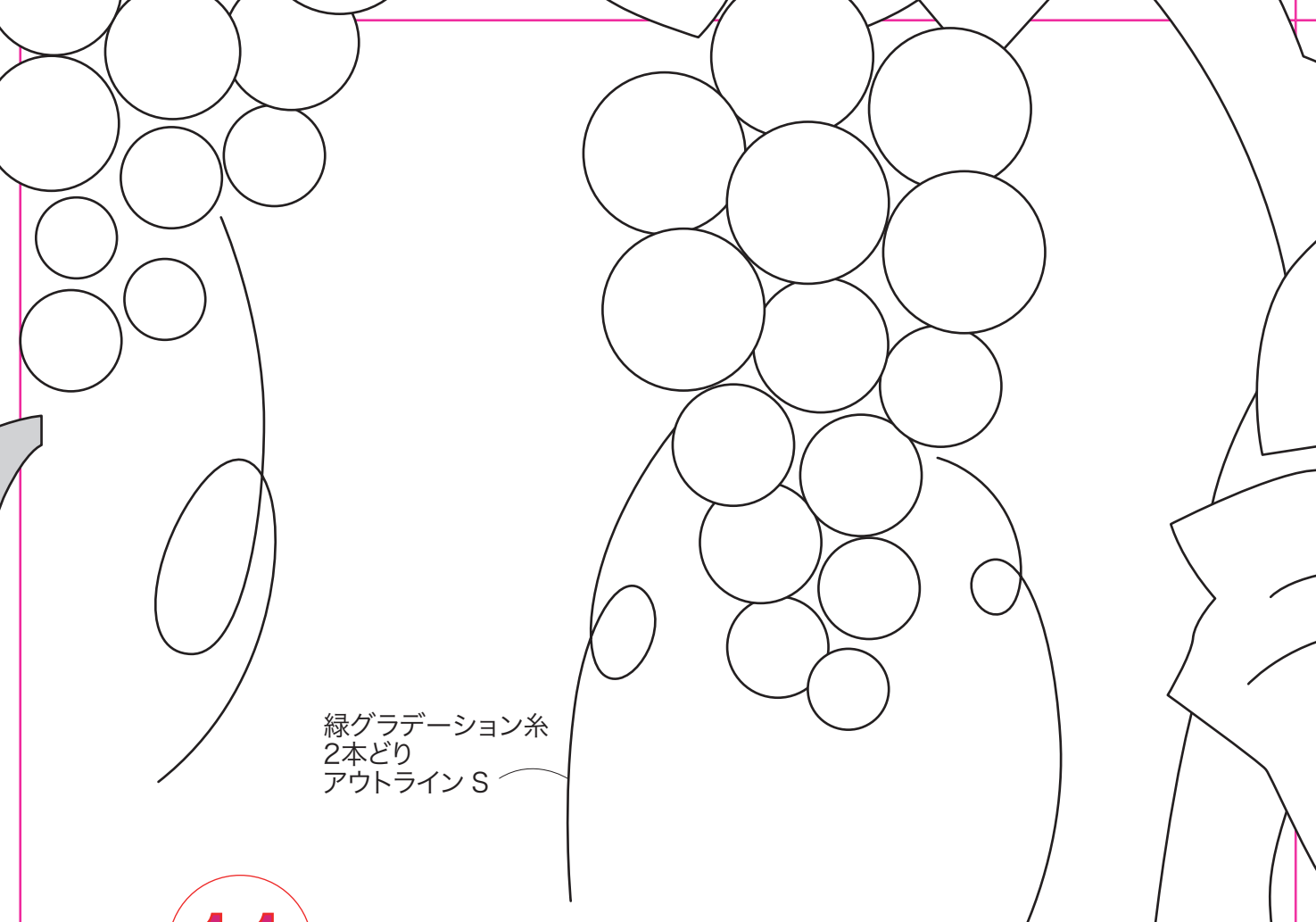

緑グラデーション糸  
2本どり  
アウトライン S

11

**P57**  
**六角形つなぎの**  
**ミニタペストリー**

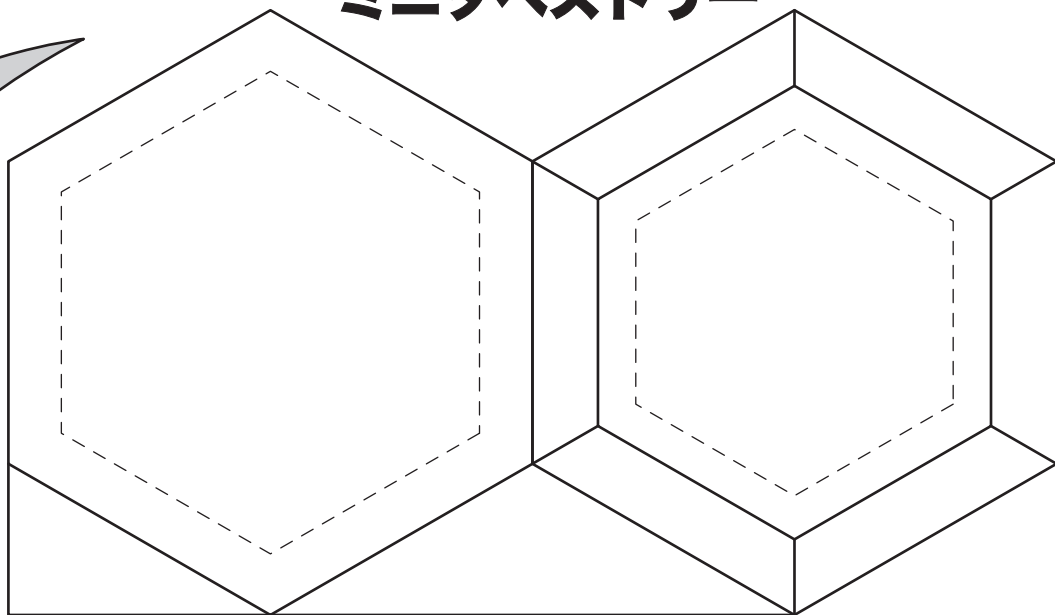

**P65 L** **ヘキサゴンのトートバッグ**

# P60 オクタゴンのバッグ

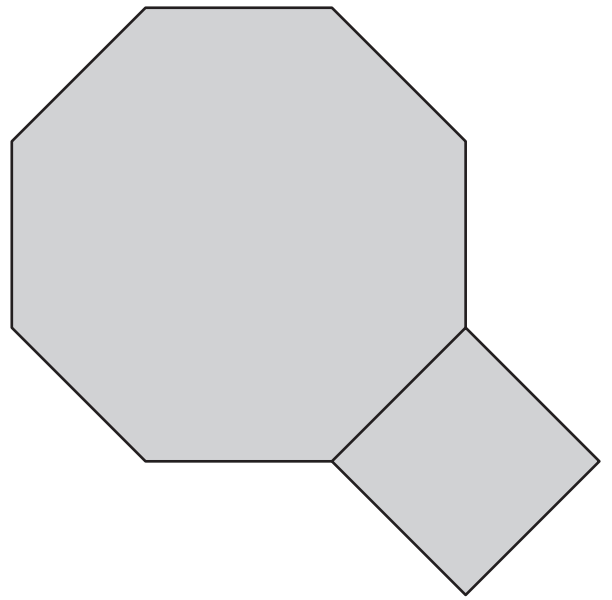
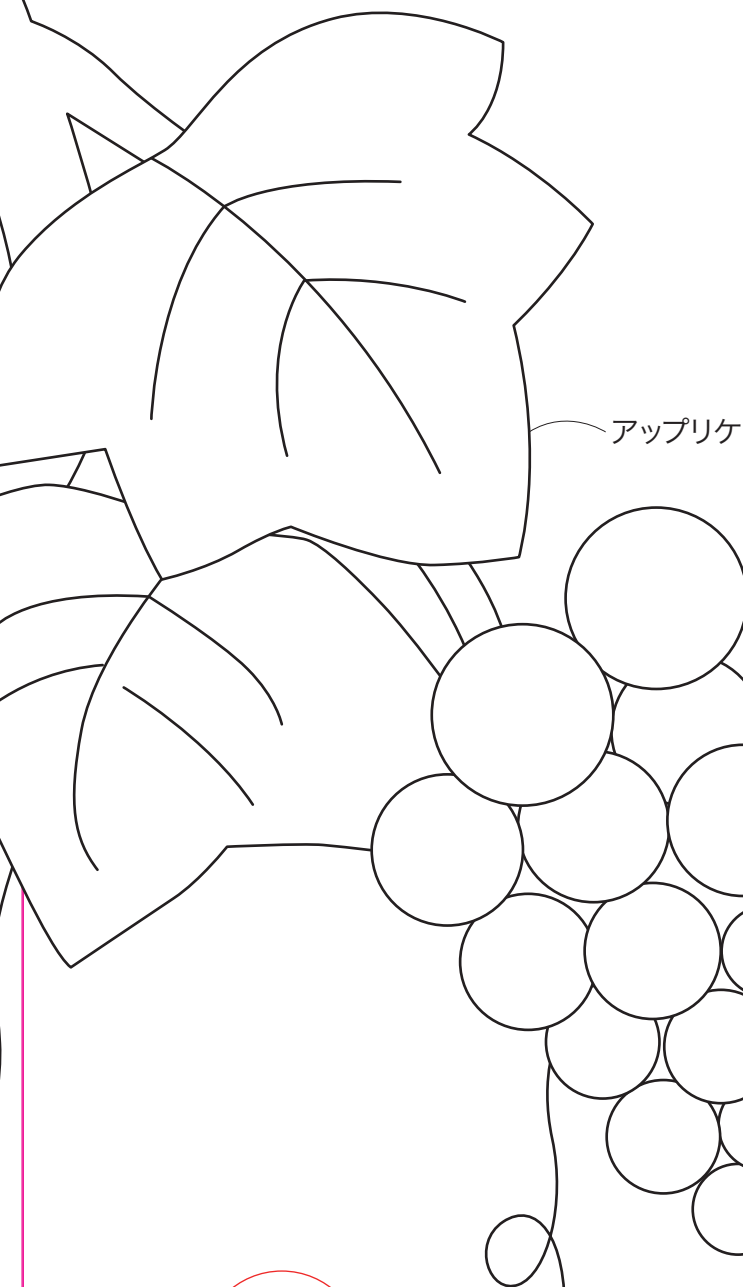

12

# P61 お花畑のポシェット

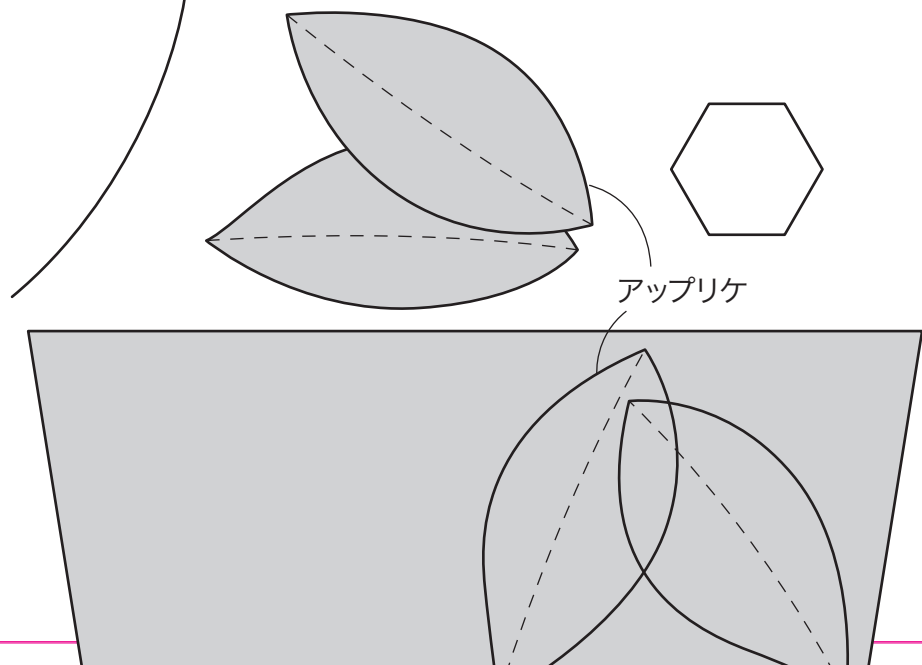

13

リバースアプリケ

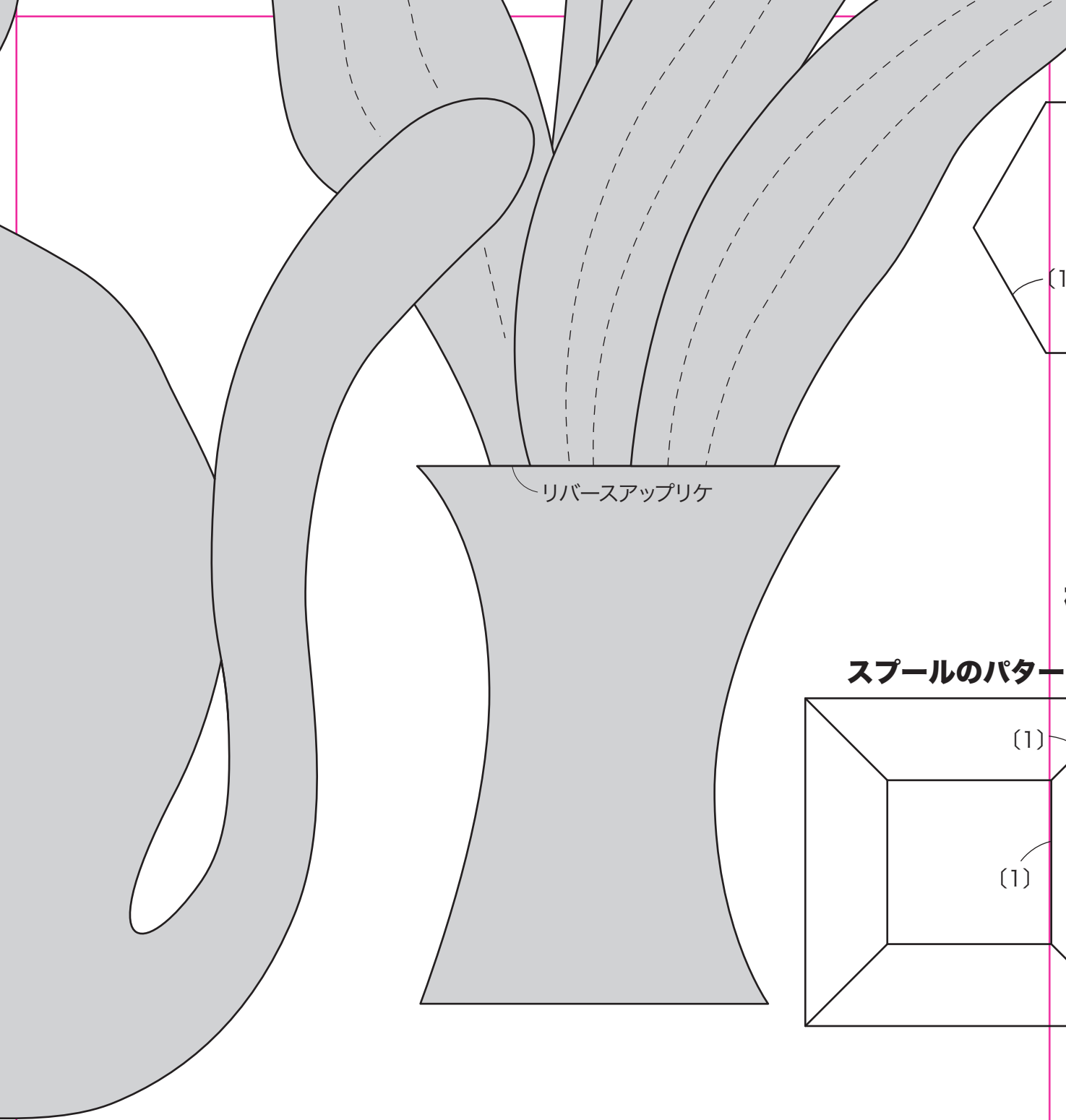

リバースアップリケ

### スプールのパターン

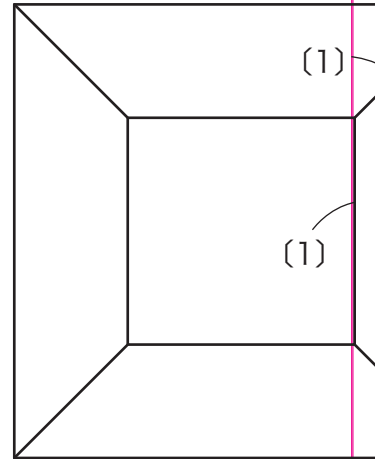



## P69 I 楕円の小物入れとピンクッション

### 楕円の小物入れ

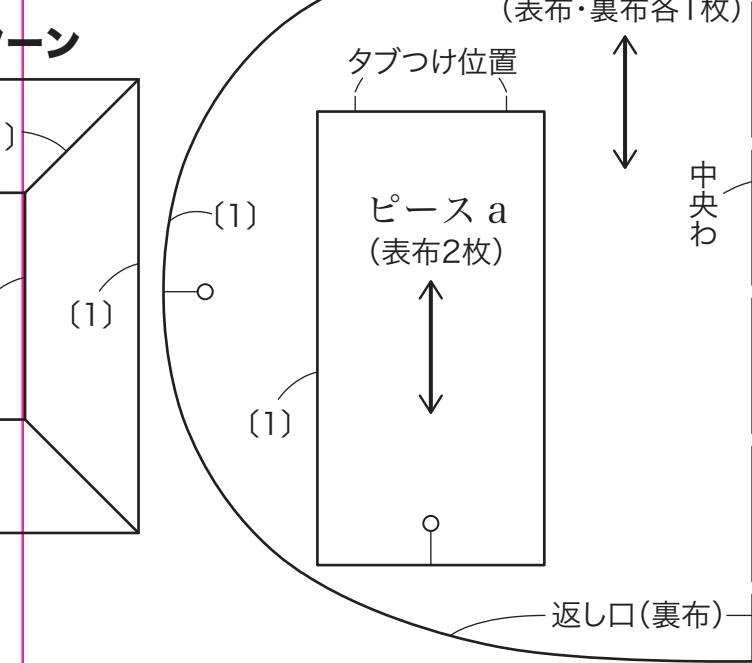

### ピンクッション大 スプールのパターン

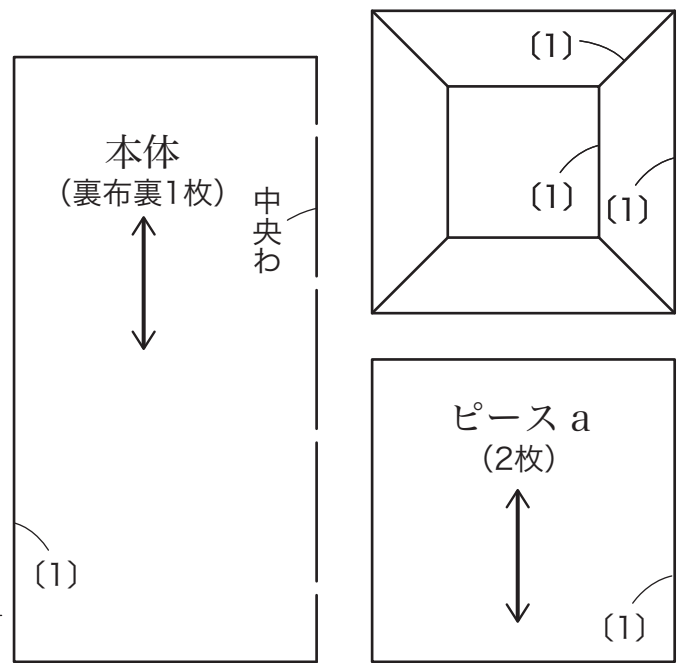



面

主婦と生活社

綴じ込み付録 実物大型紙と図案

パッチワークレッスン帳の

# 通販ブック2025

年度版

- |                         |                           |
|-------------------------|---------------------------|
| P52 グラデーションバッグ          | P58 サコッシュ                 |
| P53 グラデーションミニポーチ        | P59 古布で作るポシェット・ユリ         |
| P53 犬・ポチ                | P60 オクタゴンのバッグ             |
| P55 ぶどうのタペストリー          | P61 お花畑のポシェット             |
| P55 ステンドグラスキルト・春        | P65 L ヘキサゴンのトートバッグ        |
| P56 ジグザグパターンの<br>トートバッグ | P69 I 楕円の小物入れと<br>ピンクッション |
| P57 ジグザグパターンのポーチ        | P71 P おそろいバブーシュ           |
| P57 六角形つなぎのタペストリー       |                           |

## この型紙を使う前に

- \*本誌より切り離してお使いください。
- \*実物大型紙は切り取らず、ハトロン紙に写し取ってお使いください。
- \*型紙には縫い代が含まれていません。作り方ページに記載した縫い代寸法を参照し、縫い代をつけてください。特に記載がないものは縫い代1cmです。
- \*紙の伸縮により、寸法に誤差が生じる場合があります。ご了承ください。

©主婦と生活社 2024

本誌を無断で複写複製（電子化を含む）することは、著作権法上の例外を除き、禁じられています。

本誌をコピーされる場合は、事前に日本複製権センター（JRRC）の許諾を受けてください。

また、本誌を代行業者等の第三者に依頼してスキャンやデジタル化することは、

たとえ個人や家庭内の利用であっても一切認められておりません。

JRRC（<https://jrcc.co.jp> eメール：jrcc\_info@jrcc.or.jp ☎03-6809-1281）

16