

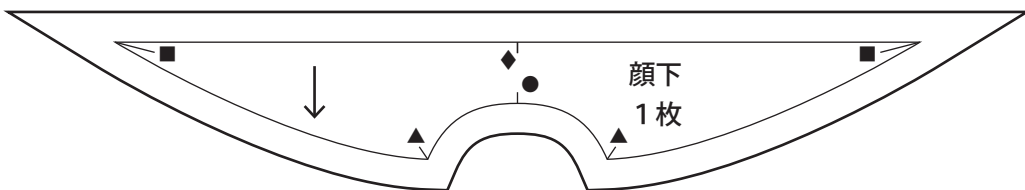

[基本のぬい本体]

◆ 布 (ベージュ) : 20cm×20cm
(髪の毛の色) : 25cm×15cm

- ベージュ
- 髪の毛の色

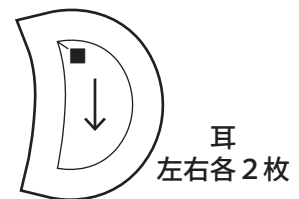
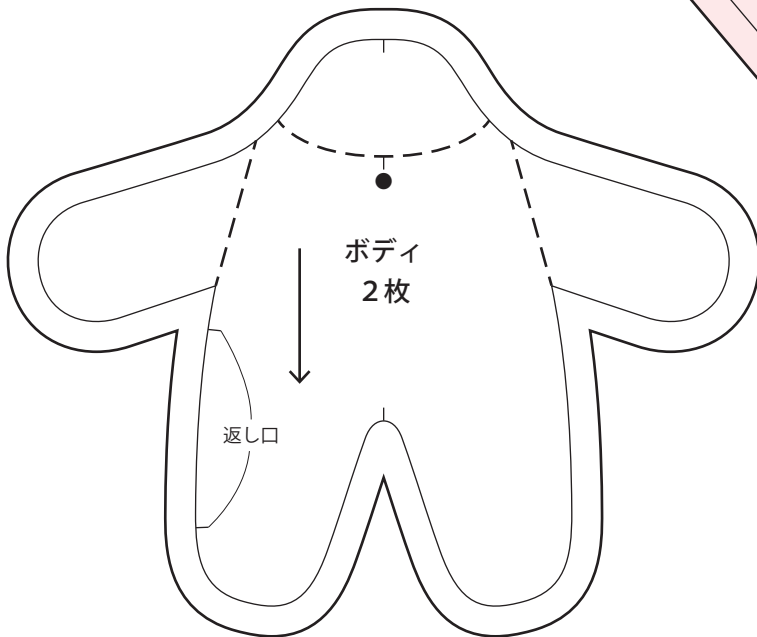
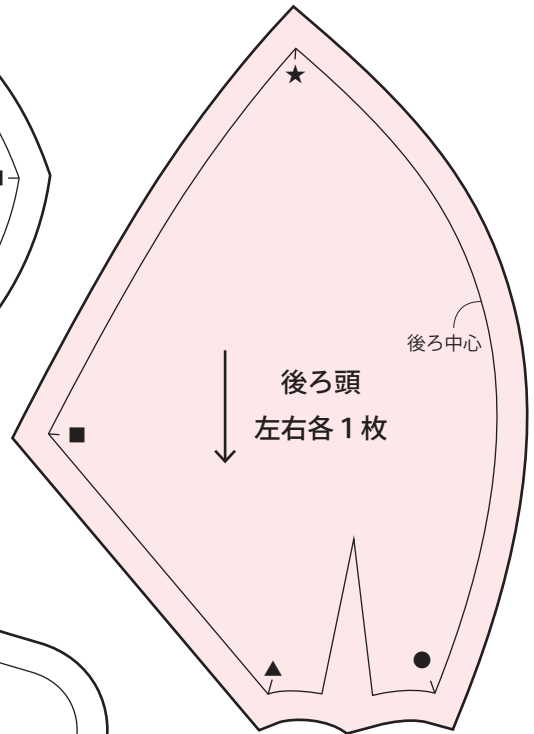
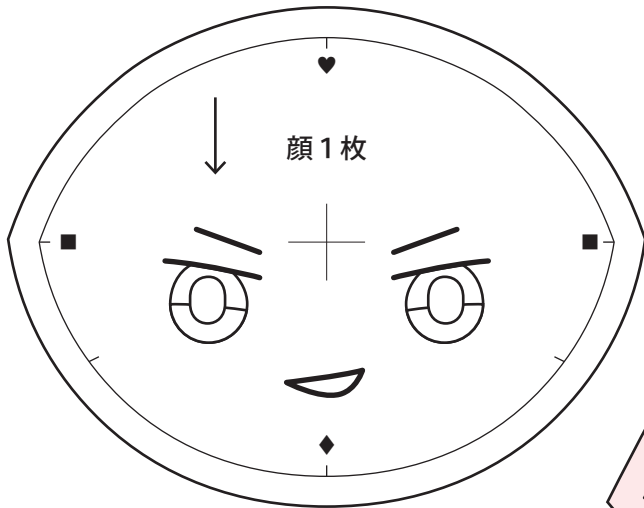
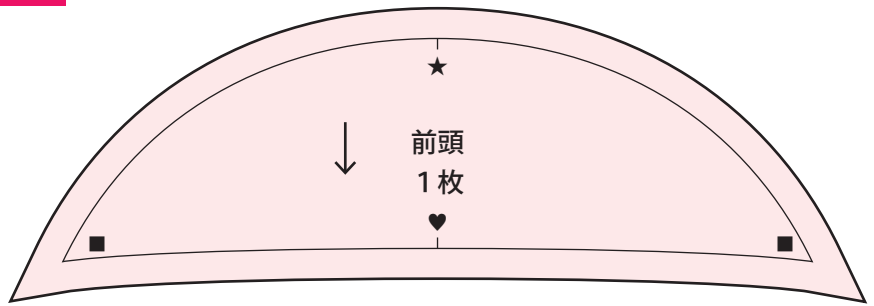

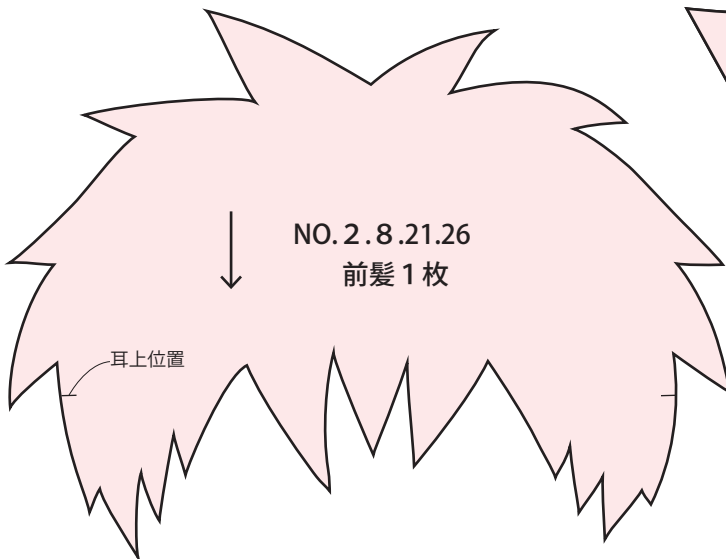
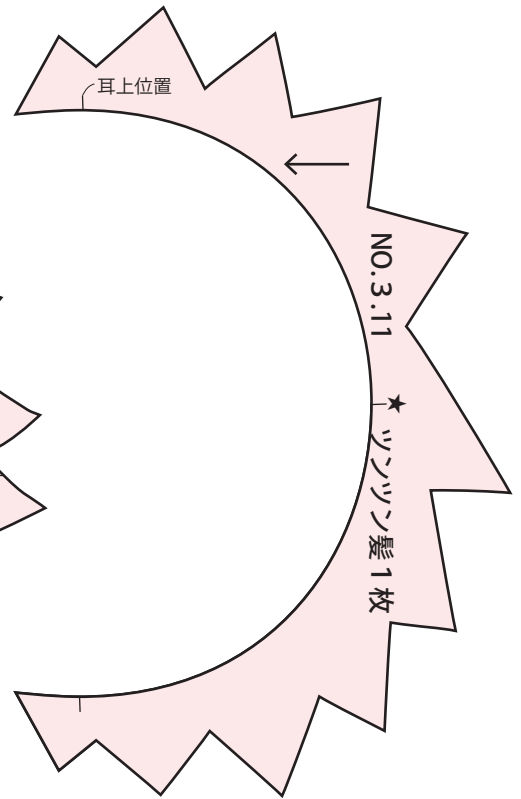
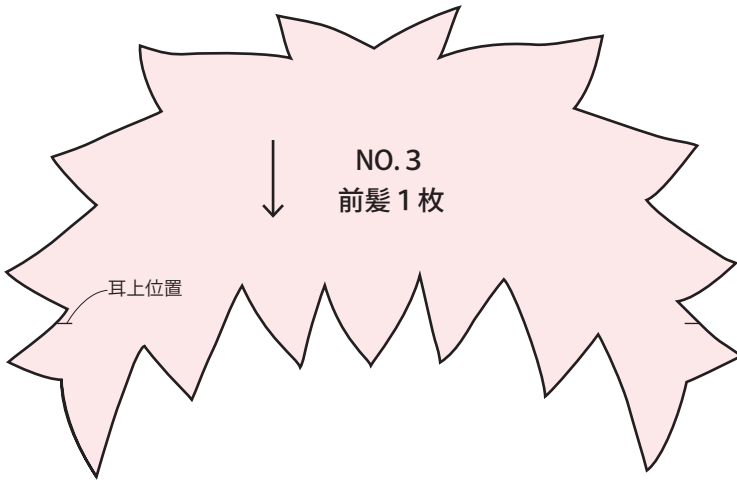
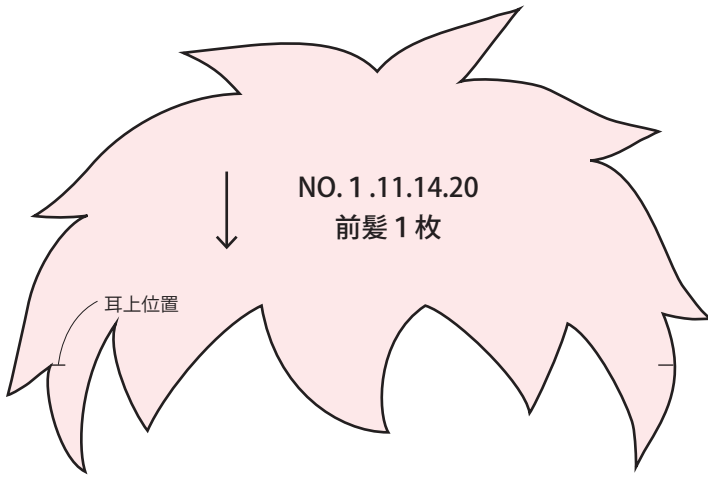

※型紙は全て[小]サイズです。[大]は125%拡大してください。

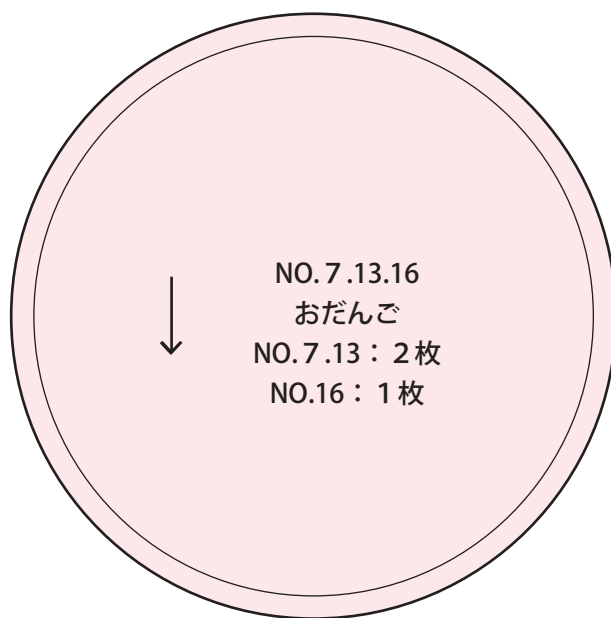
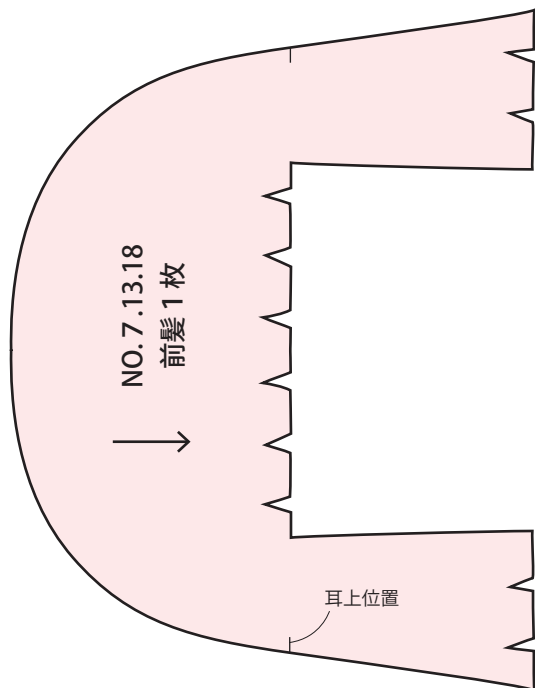
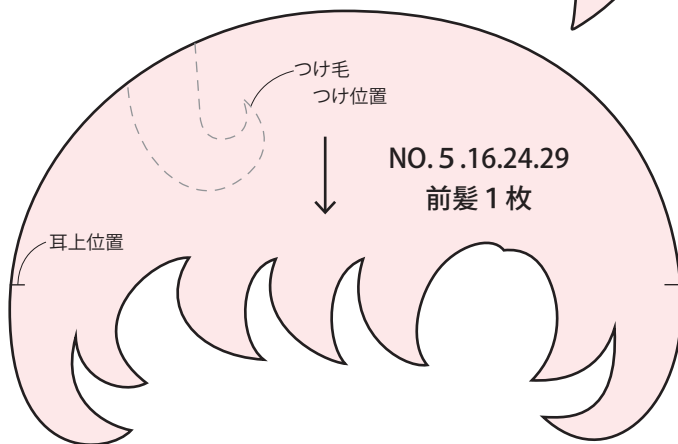
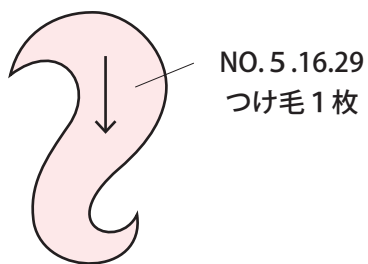
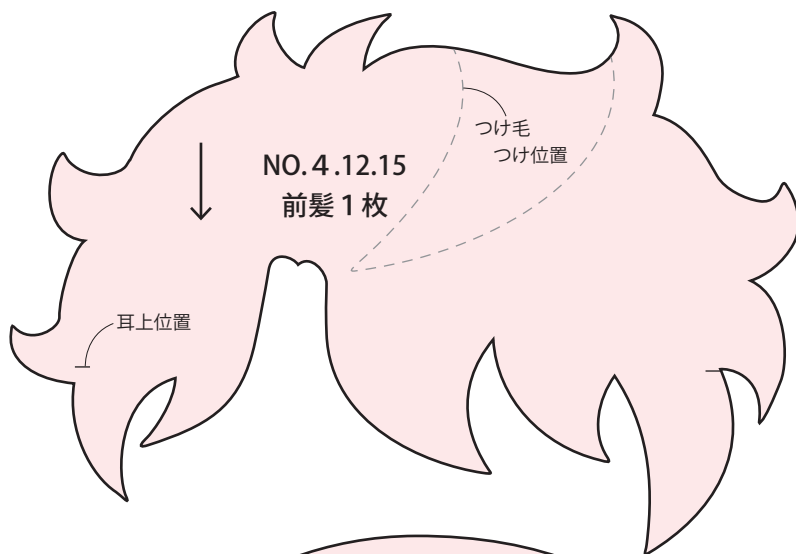
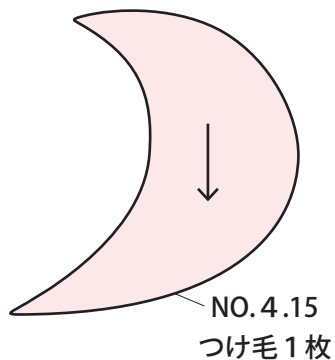

※型紙は全て[小]サイズです。[大]は125%拡大してください。

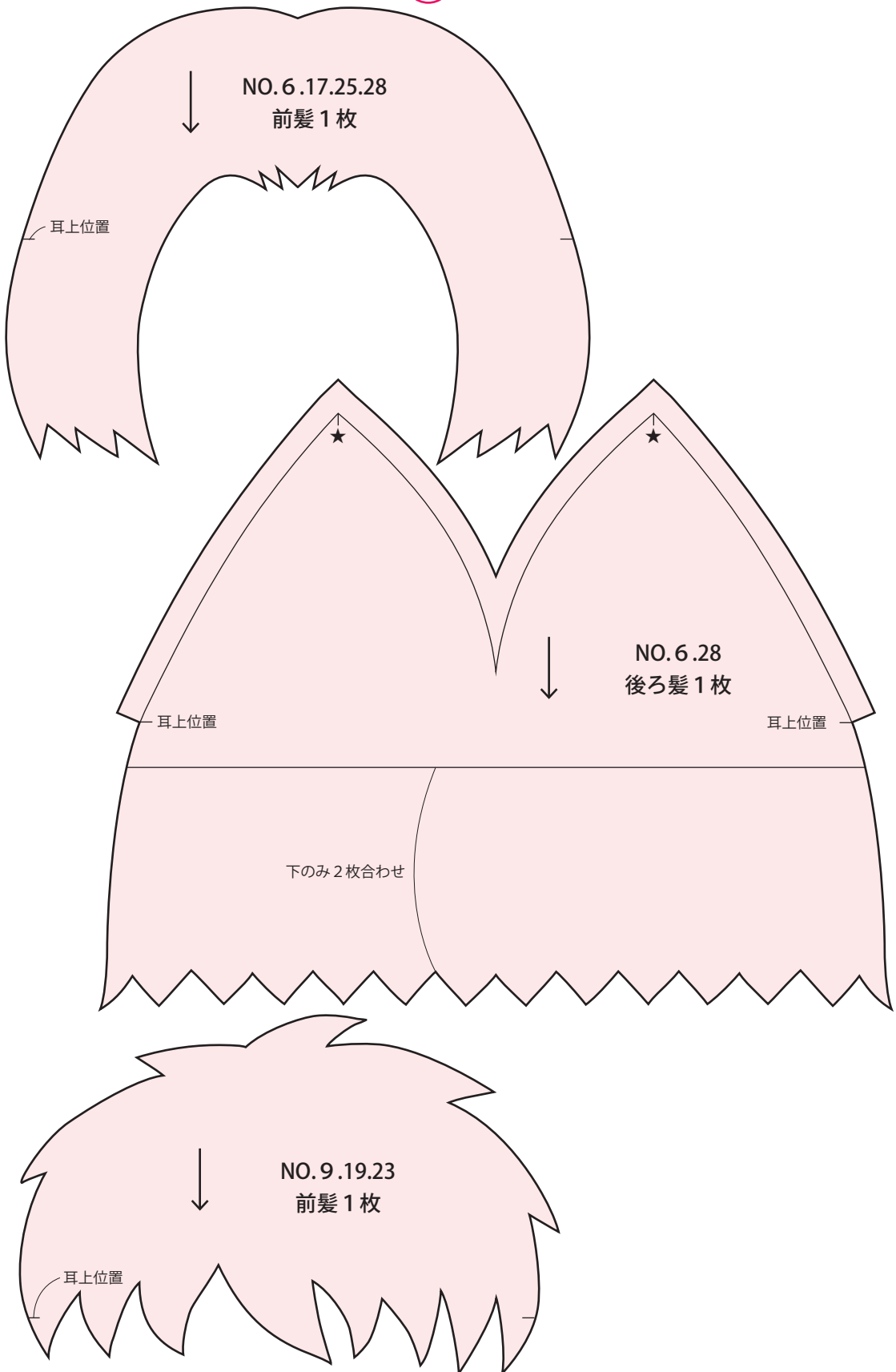

※型紙は全て[小]サイズです。[大]は125%拡大してください。

○ NO.10.22.27 [髪の毛]

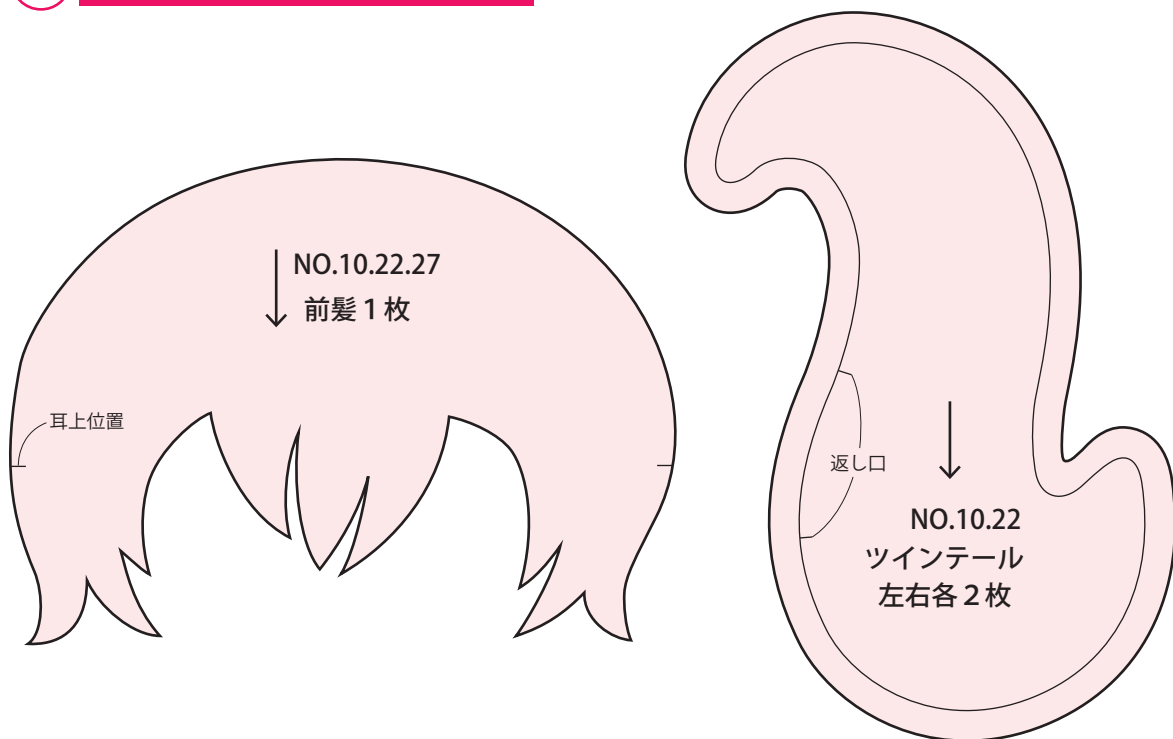

○ NO.1.4 [Tシャツ]

- ◆ 布：15cm×10cm
- ◆ マジックテープ：2.5cm

NO.1

- ◆ アップリケ布：少々
- ◆ 接着芯：少々

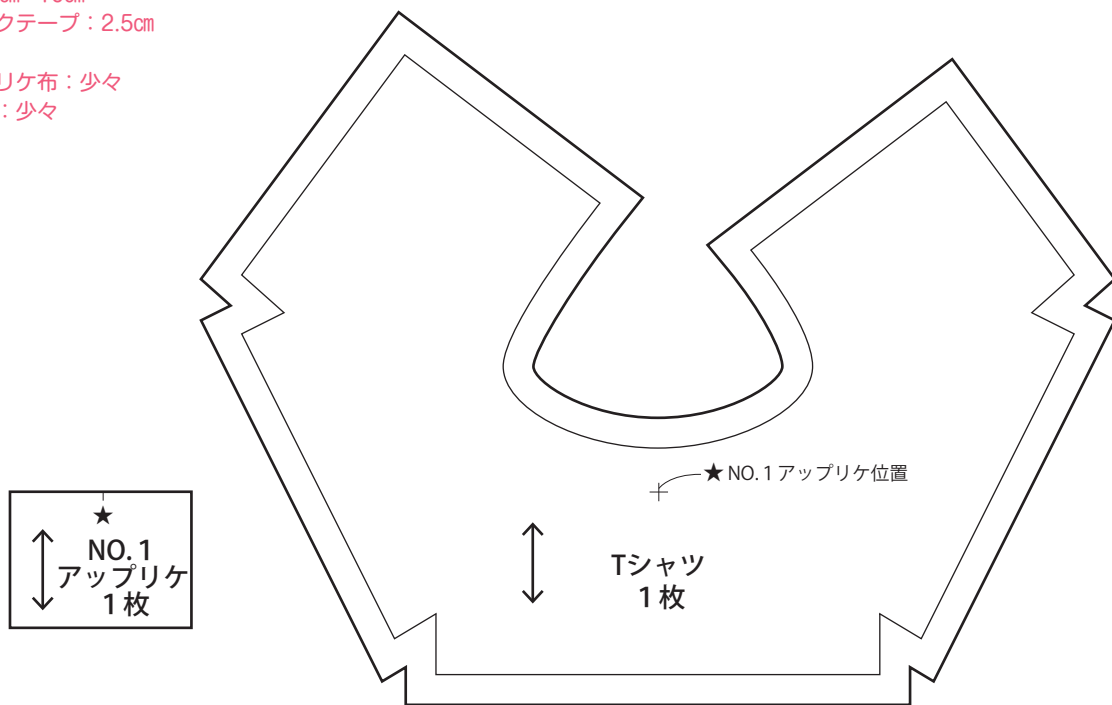

ワンポイントアドバイス

この本の服の型紙は、布に置いて写すように、裏向きにした型紙です。

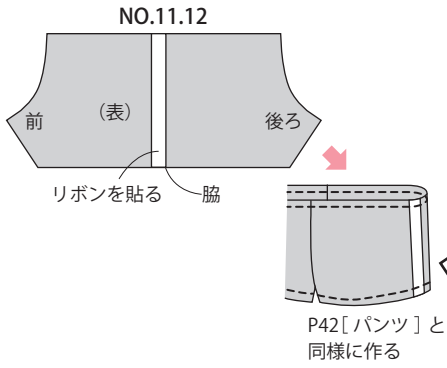

○ NO.1.2.3.6.11.12.26 [パンツ]

- ◆ 布 : 20cm × 5cm
- NO.11.12
- ◆ 0.3cmリボン : 10cm

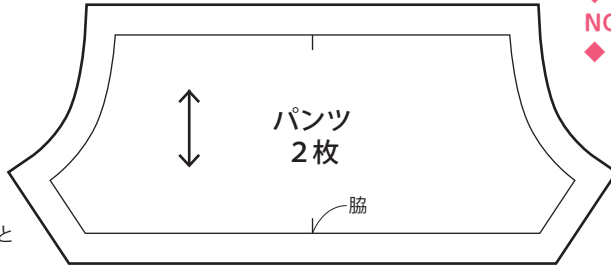

○ NO.5.29 [ワンピース]

- ◆ 布 : 25cm × 15cm
- ◆ マジックテープ : 4cm

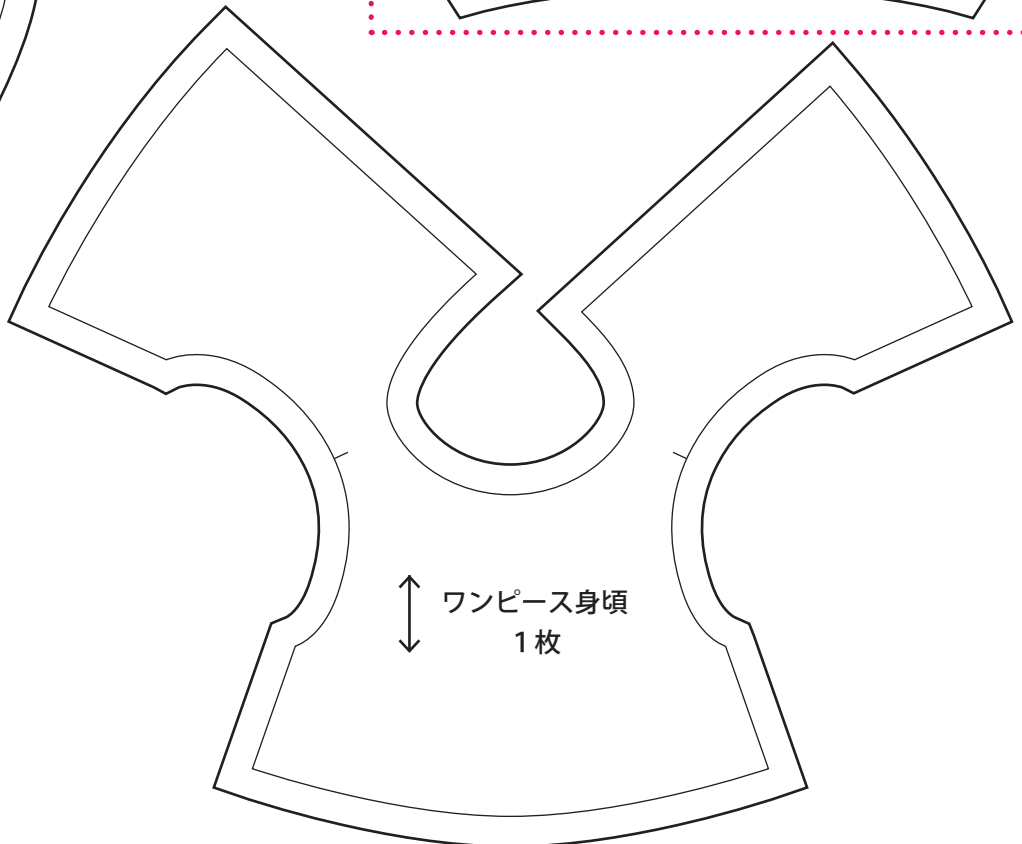
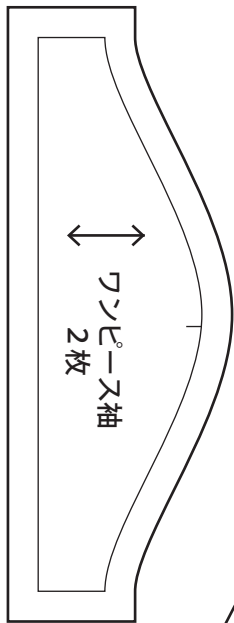

○ NO.4 [サロペット]

- ◆ 布 : 15cm × 10cm
- ◆ 0.5cm平ゴム : 15cm
- ◆ 直径0.5cmボタン : 2個

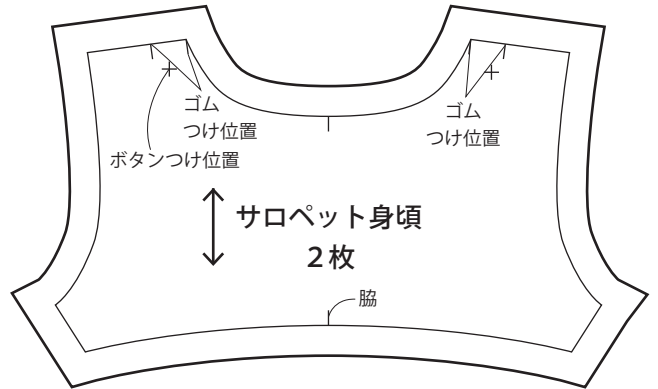

※型紙は全て[小]サイズです。[大]は125%拡大してください。

NO.2 [パーカ]

- ◆ 布：30cm×15cm
- ◆ 丸ひも：30cm

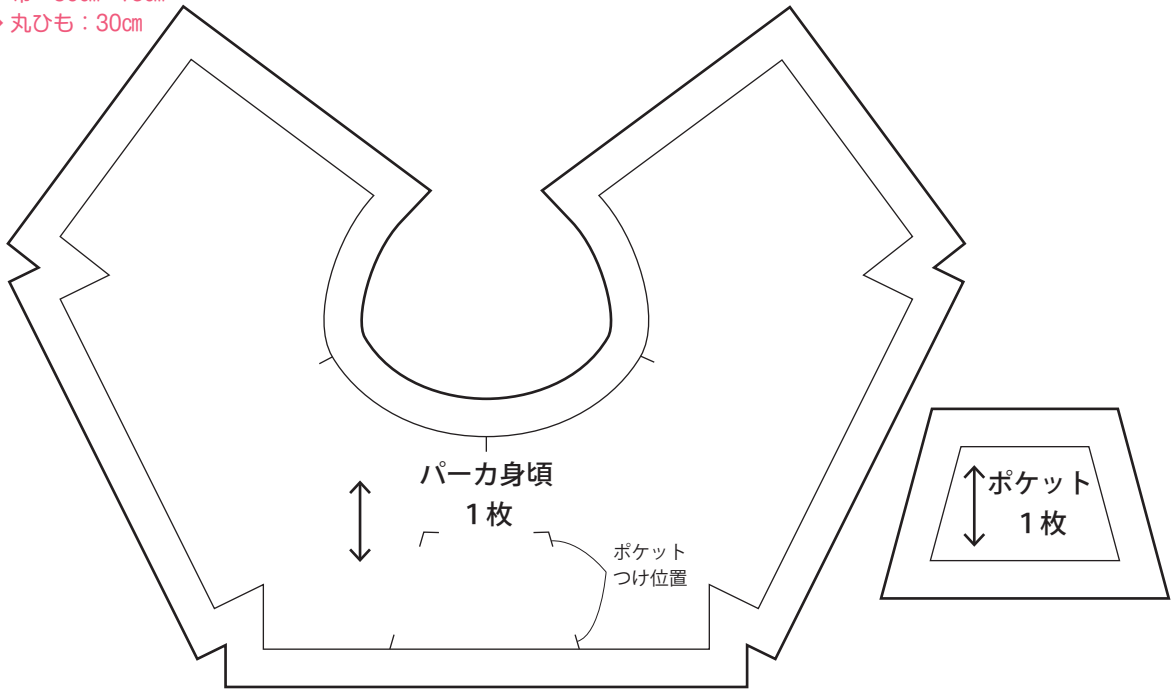

NO.1.3~16.26.28.29 [靴]

- ◆ 布：5cm×5cm
- ※ストレッチレザーを使用

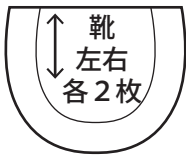

NO.2 [タイツ]

- ◆ 布：15cm×5cm
- ※綿ジャージを使用

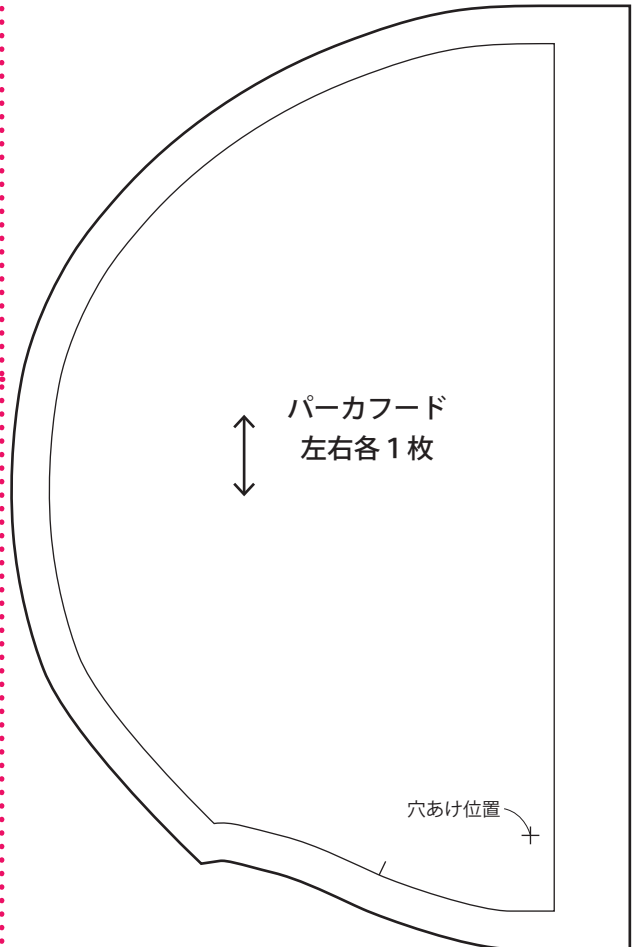
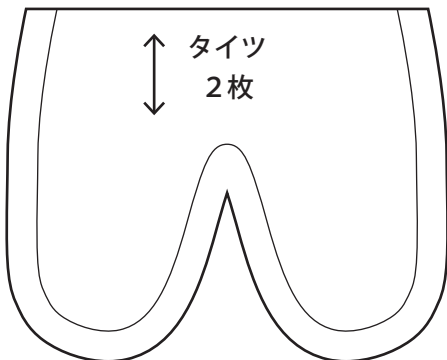



NO.6 [帽子]

◆布：各45cm×15cm

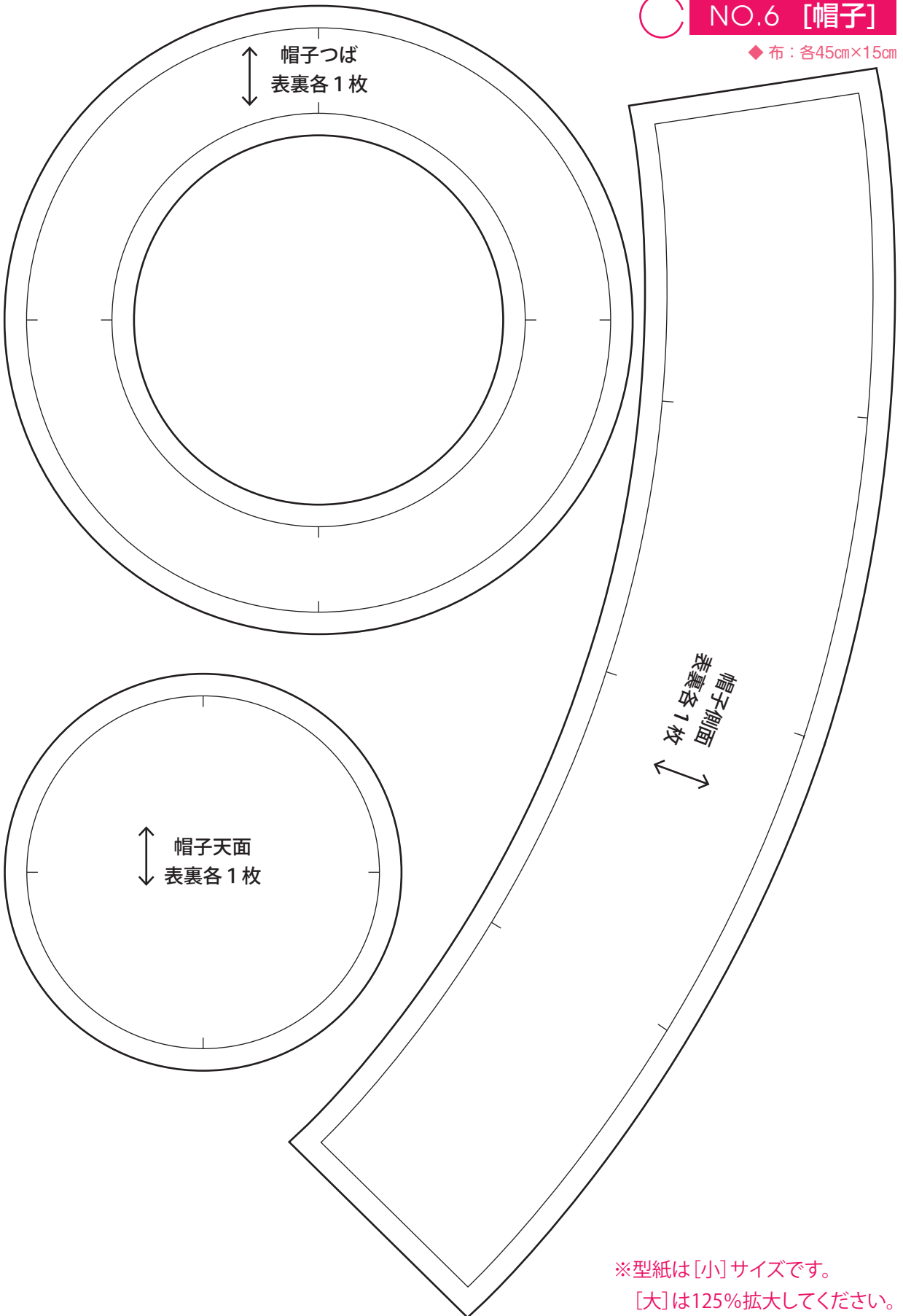

※型紙は[小]サイズです。

[大]は125%拡大してください。

ボール 2枚

縫い代なし
バックステッチ
(黒・2本どり)



NO.6.12 [タンクトップ][ボール]

- ◆ 布：15cm×10cm
- ◆ マジックテープ：2.5cm
- ◆ フェルト：少々
- ◆ 0.3cmリボン：5cm

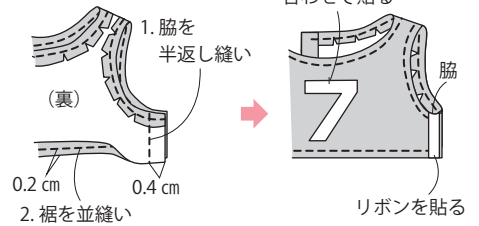
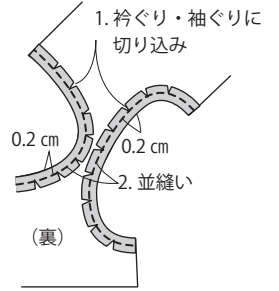
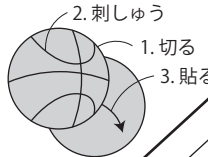
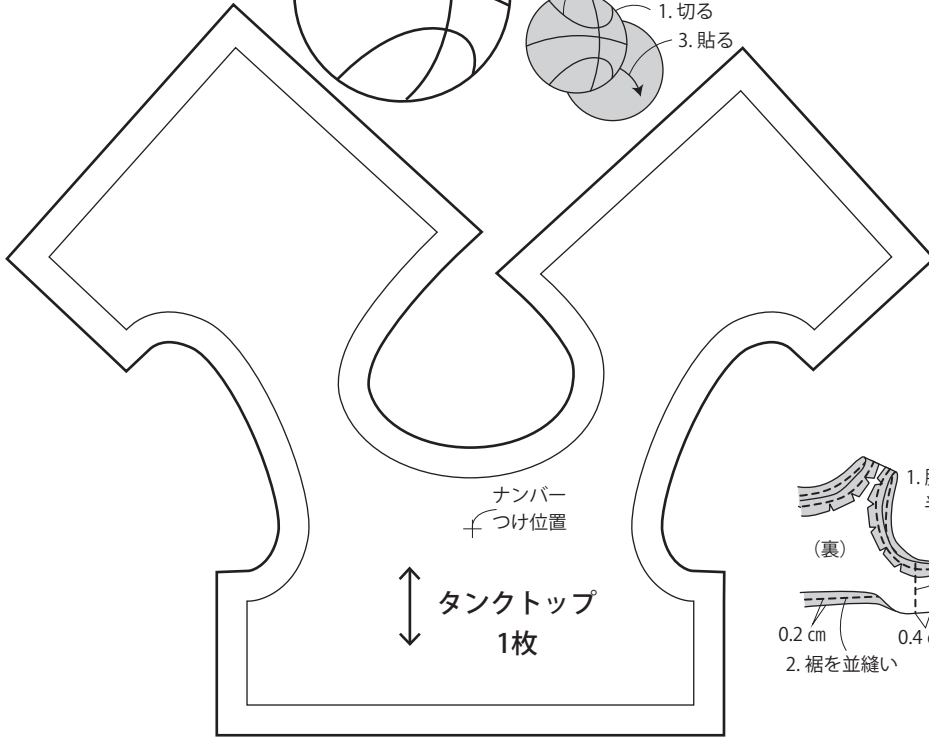

フェルトの
ガイドラインを
合わせて貼る

リボンを貼る

※数字の図案は P111



NO.7 [トレーナー]

- ◆ 布：15cm×15cm
- ◆ マジックテープ：2.5cm
- NO.8
- ◆ 0.3cmリボン：20cm

NO.8 [ジャージ]

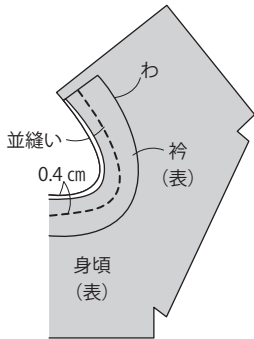
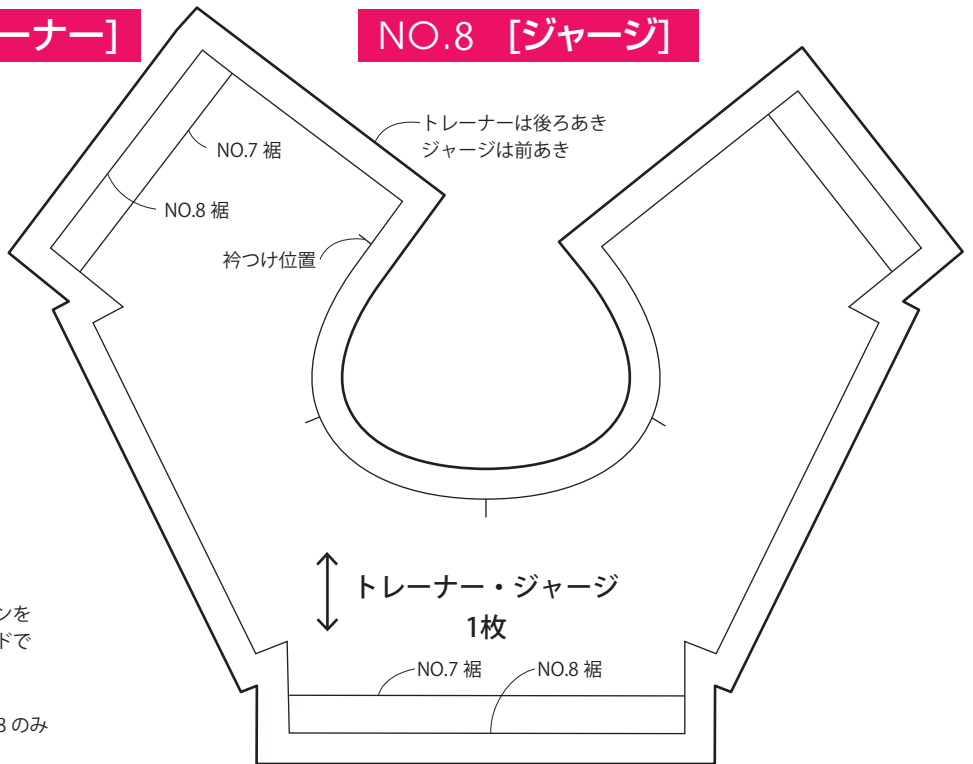

※衿の作り方は P76 3

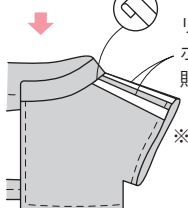

リボンを
ボンドで
貼る

※No.8のみ

※衿以外は P41[Tシャツ]と同様に作る

※型紙は全て [小] サイズです。
[大]は125%拡大してください。

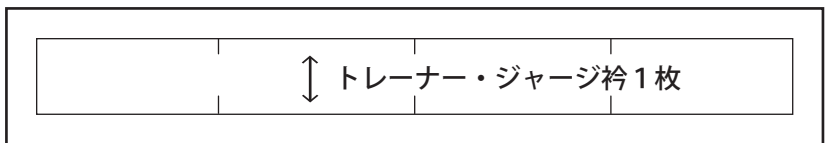

NO.8.9.15 [ロングパンツ]

- ◆ 布 : 15cm×5cm
- ◆ NO.8
- ◆ 0.3cmリボン : 20cm
- ◆ NO.15
- ◆ スパンコールテープ : 10cm

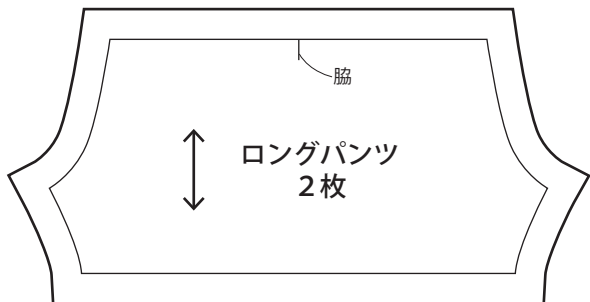

NO.8

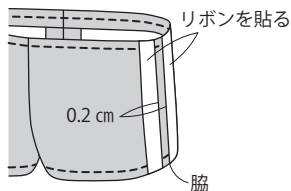

※ロングパンツは P42[パンツ]と同様に作る

NO.15

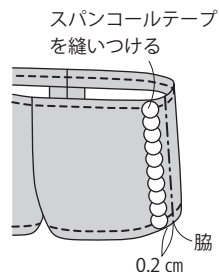

NO.11 [バレESHATZ][ボール]

- ◆ 布 : 紺15cm×10cm
オレンジ10cm×10cm
- ◆ マジックテープ : 2.5cm
- ◆ フェルト : 適量
- ◆ 0.3cmリボン : 10cm

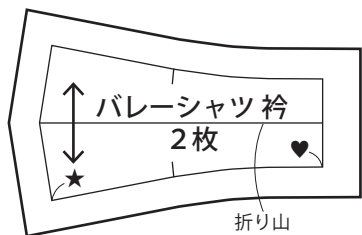
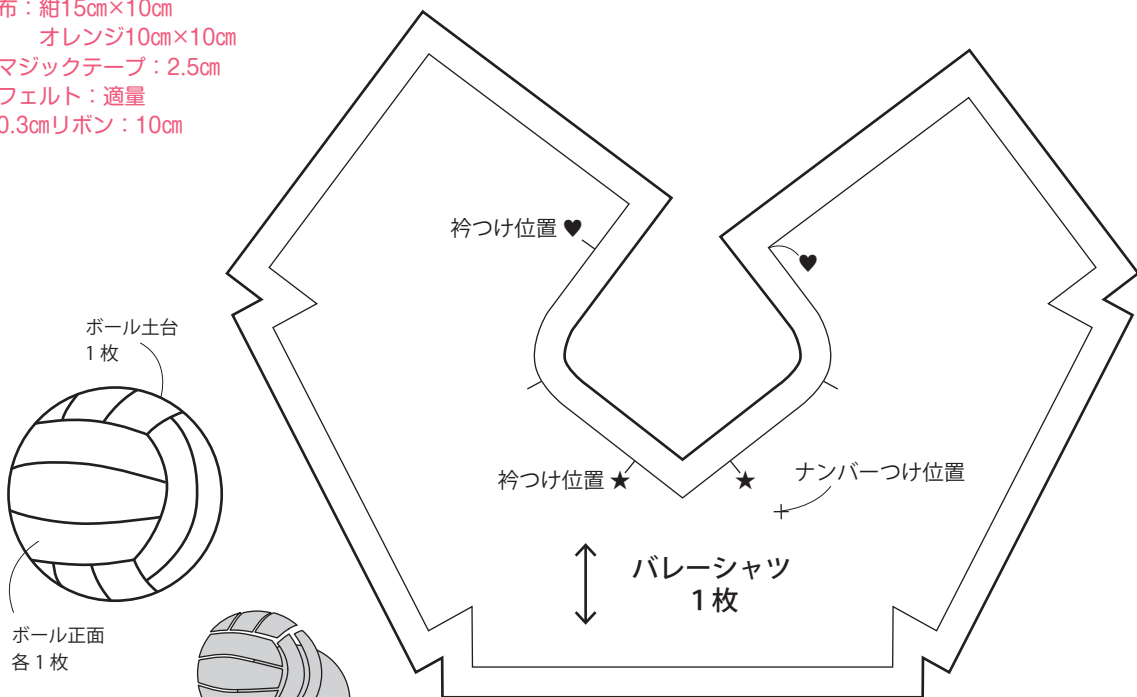

※襟の作り方は P76

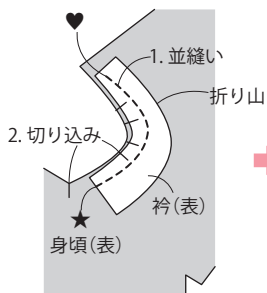

※襟以外は P41 [Tシャツ]と同様に作る

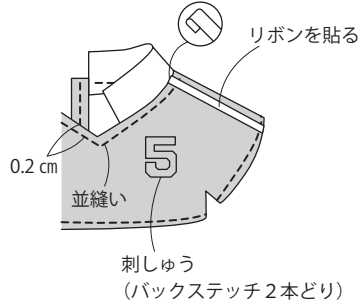

※数字の図案は P111



NO.7 [スカート]

◆ 布：25cm×5cm

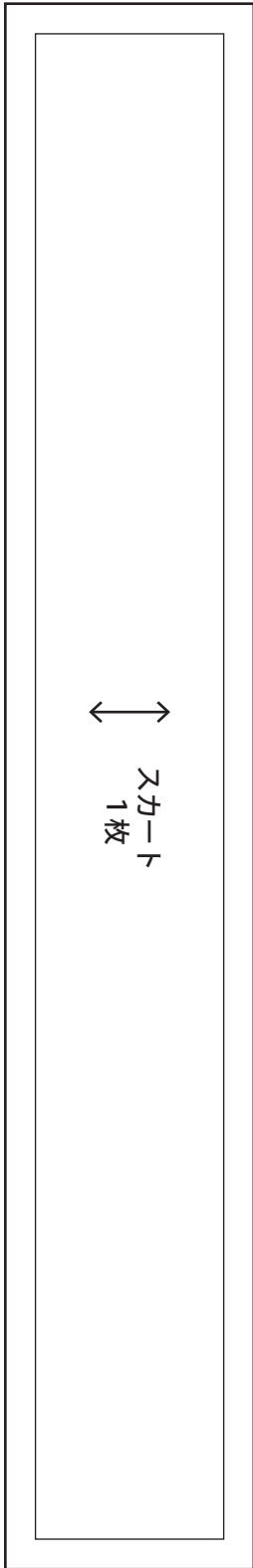

NO.3 [シャツ]

- ◆ 布：25cm×10cm
- ◆ マジックテープ：2.5cm
- ◆ 直径0.5cmボタン：3個

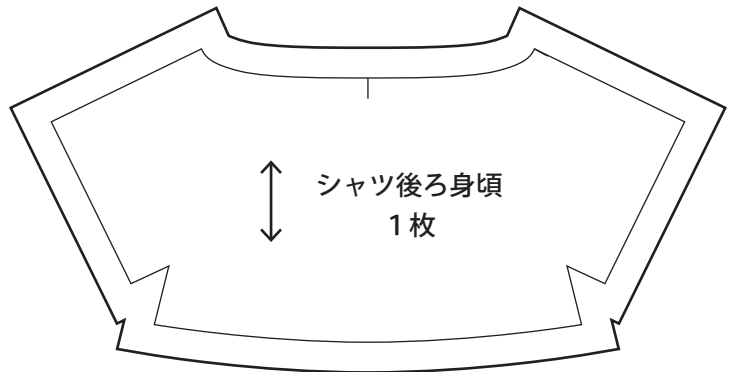
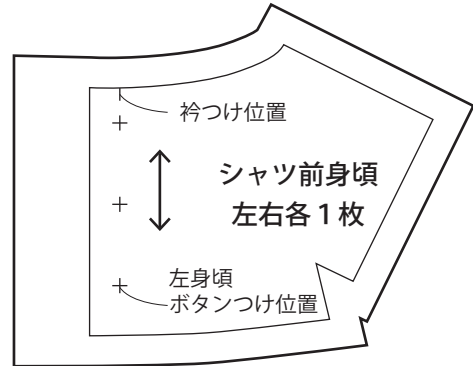
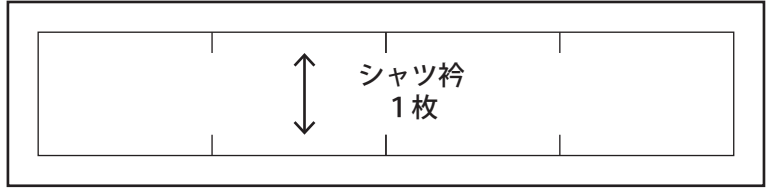

※型紙は[小]サイズです。[大]は125%拡大してください。

ワンポイントアドバイス

ボンドでも作れる！

衿ぐりや裾などを、ボンドで貼っても作れます。ボンドで貼ったら、すぐにアイロンをかけると乾くので、きれいに貼ることができます。

できれば、洗える手芸用ボンドが理想的ですが、木工用ボンドでも大丈夫です。

NO.10 [セーラー服]

- ◆ 布 : 15cm×10cm ◆ 布(衿) : 10cm×10cm
- ◆マジックテープ : 2.5cm
- ◆ 0.3cmリボン : 20cm ◆ 1cmリボン : 15cm

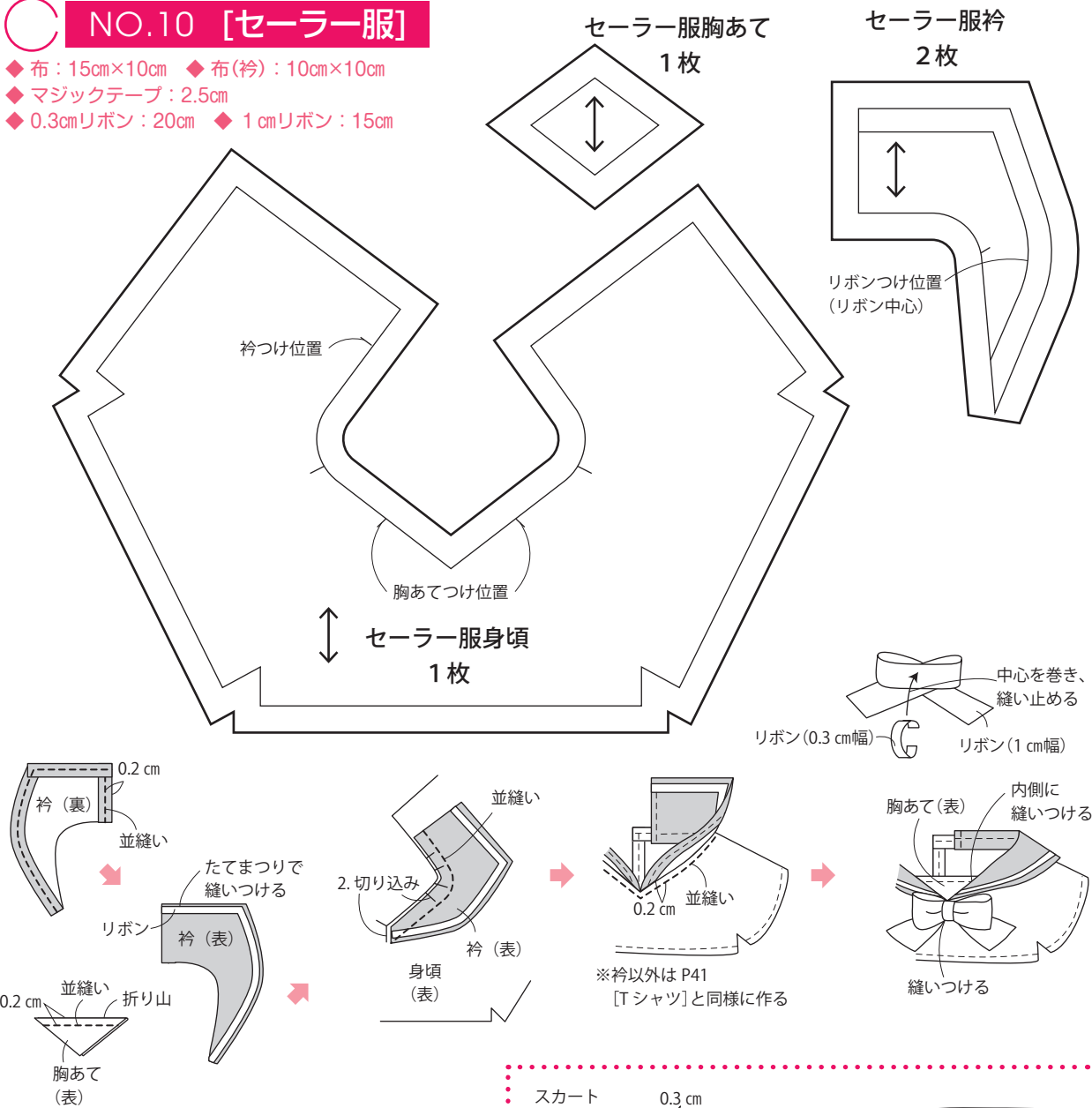

NO.10 [プリーツスカート]

- ◆ 布 : 30cm×5cm
- ◆マジックテープ : 2.5cm

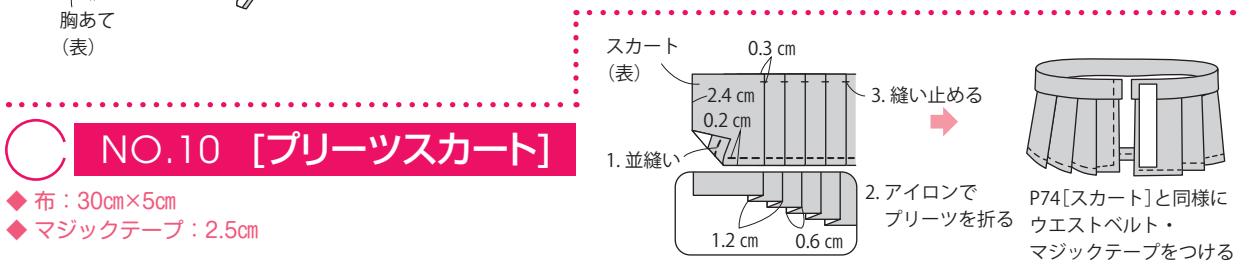

寸法図

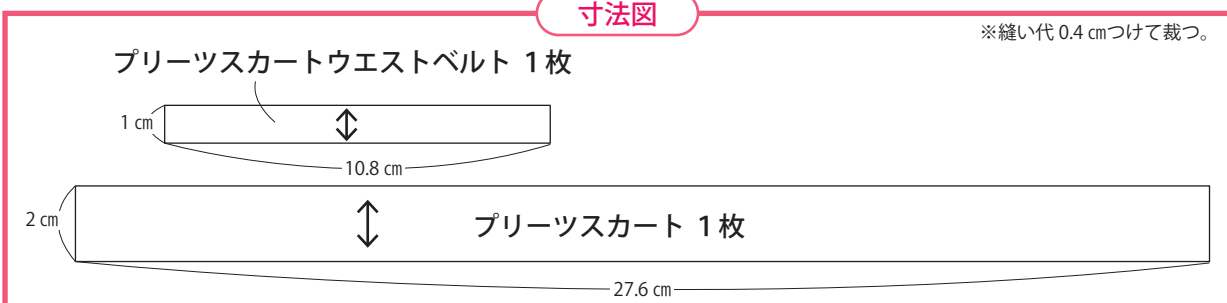

NO.13.14 [着物][着物(短)]

NO. 13

◆ 布：30cm×15cm

◆ 1cmリボン：30cm ※帯に使用

NO. 14

◆ 布：25cm×15cm

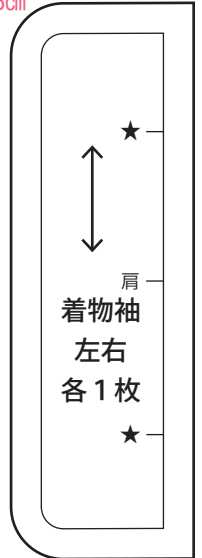
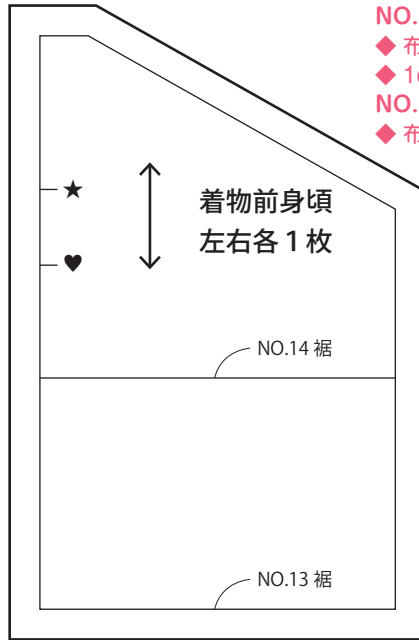
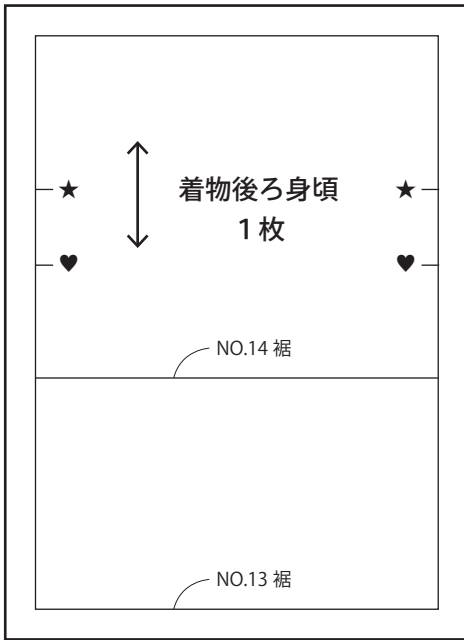

※NO13・14の着物前・後ろは裾の長さ違います。



NO.14 [袴]

◆ 布：30cm×10cm

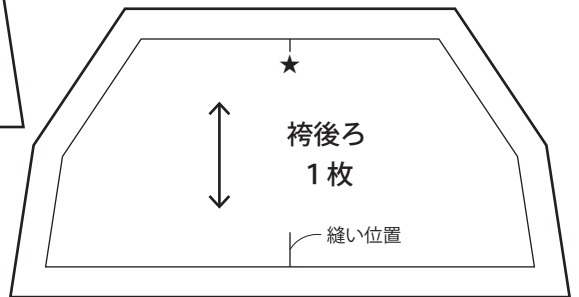
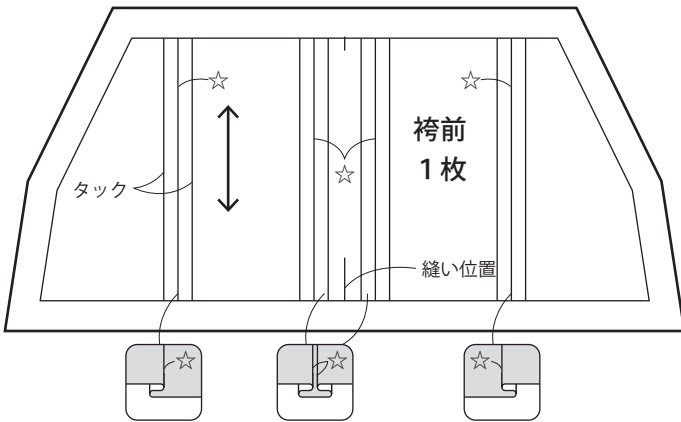

寸法図

※縫い代 0.4 cmつけて裁つ。

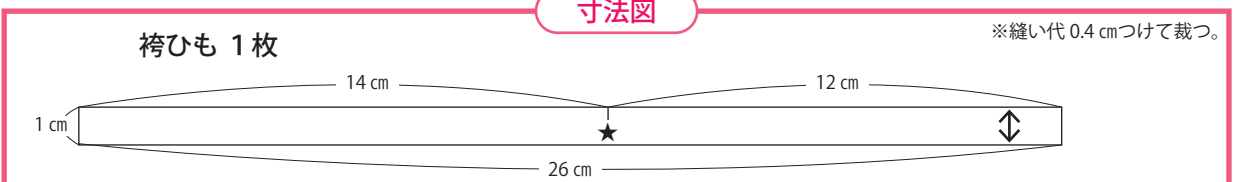

※型紙は全て[小]サイズです。[大]は125%拡大してください。

○ NO.16 [ドレス]

- ◆ 布：25cm×15cm
- ◆ チュール：30cm×10cm
- ◆ マジックテープ：2cm
- ◆ 0.3cmリボン：40cm
- ◆ ラインストーンシール：適量

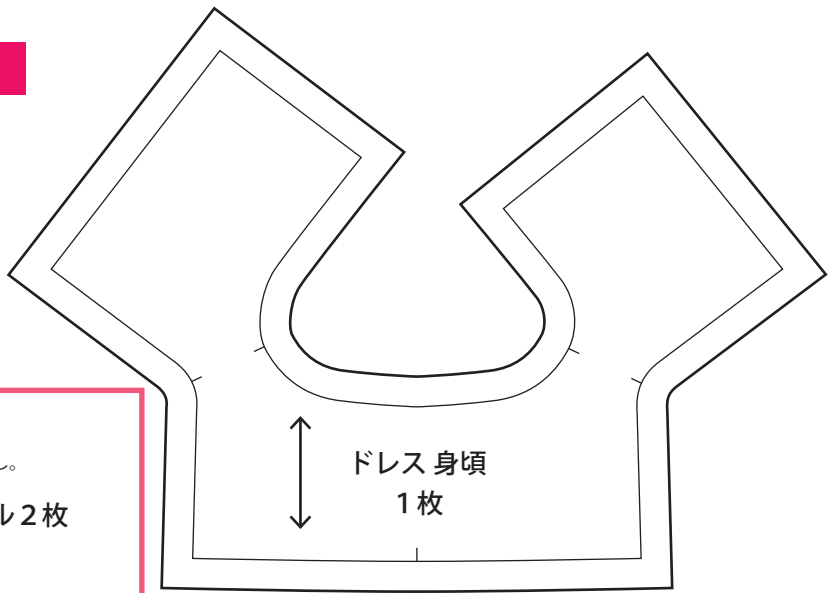

寸法図

※スカートは縫い代 0.4 cmつけて裁つ。
肩フリル・オバースカートは縫い代なし。

ドレス袖フリル チュール 2枚

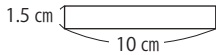

ドレスオバースカート チュール 1枚

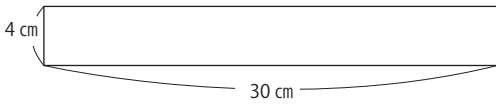

ドレススカート 1枚

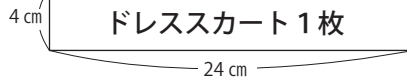

○ NO.17~20 [着ぐるみ]

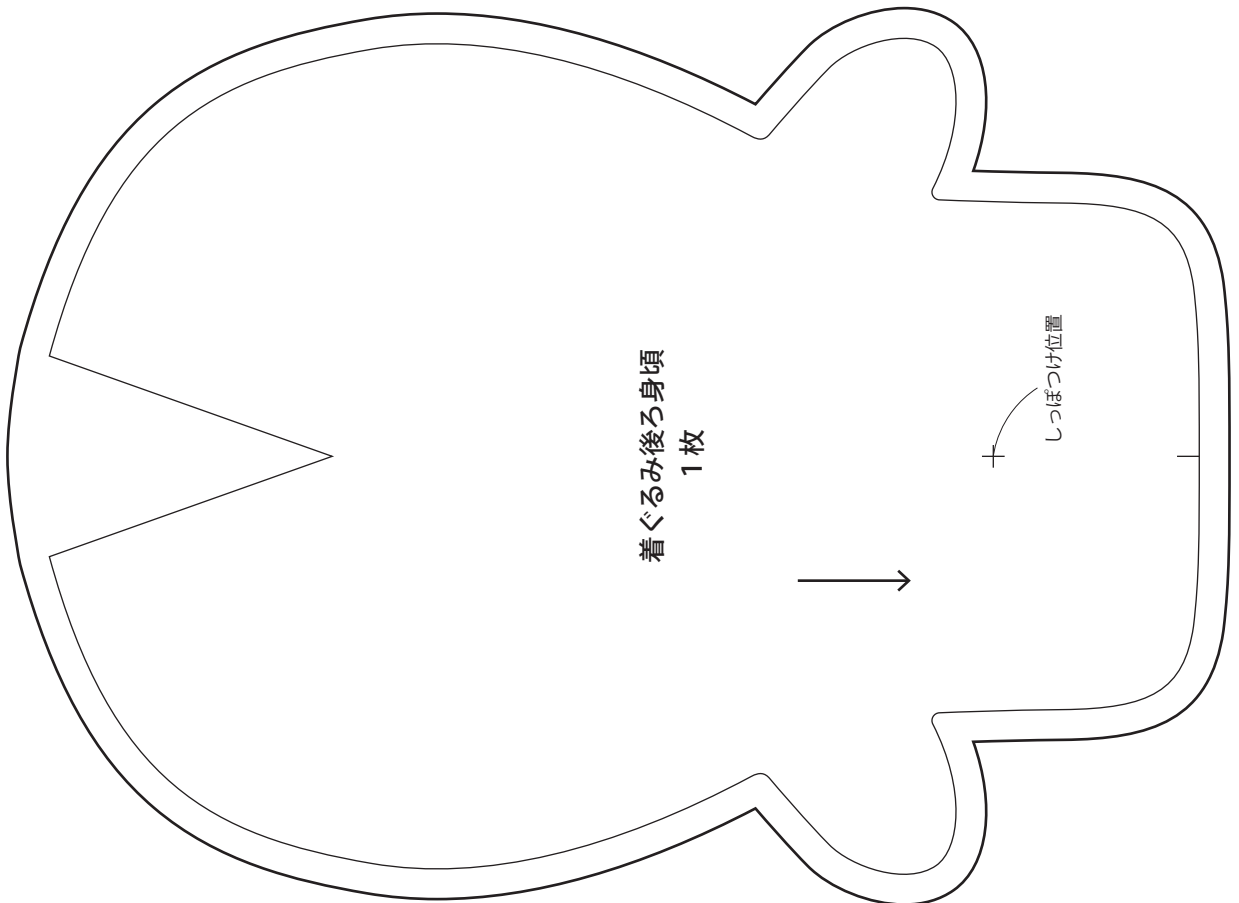

NO.17~20 [着ぐるみ]

- ◆ 布：30cm×20cm
- ◆ 1.5cmリボン：20cm
- NO.17.18.19
- ◆ わた：少々

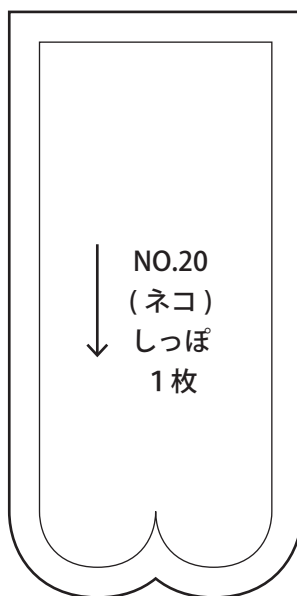
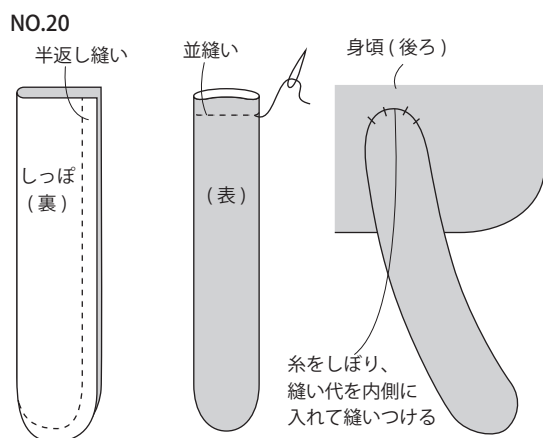
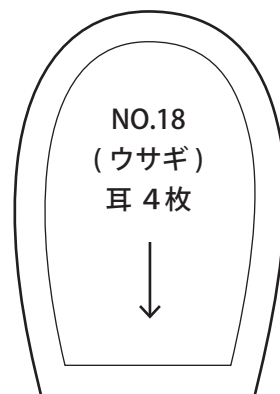
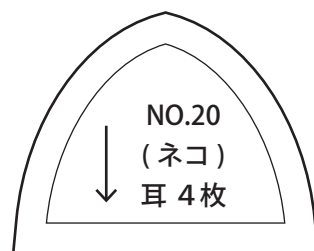
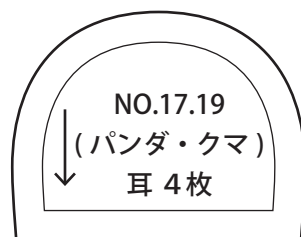
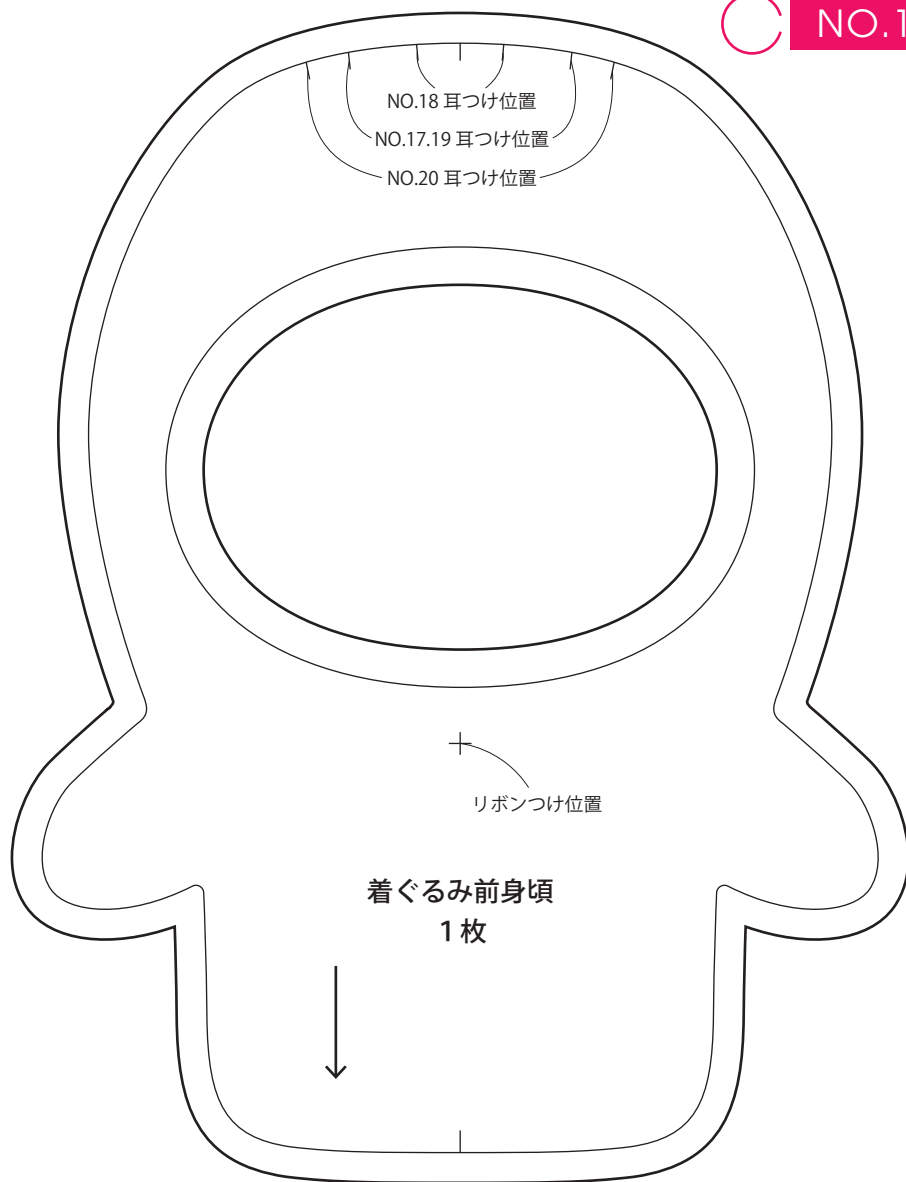

※しっぽ以外は P56[着ぐるみ (クマ)]と同様に作る
 ※NO17.18の作り方は P56[着ぐるみ (クマ)]と同じ

※型紙は全て[小]サイズです。
 [大]は125%拡大してください。

NO.21.22 [虫]

- ◆ 布：20cm×10cm
- ◆ マジックテープ：2.5cm
- ◆ 0.3cmリボン：60cm
- ◆ 直径1cmポンテン：2個
- ◆ ラインストーンシール：適量
- ◆ モール：1本

NO.21

- ◆ フェルト：15cm×10cm
- ◆ 0.5cmリボン：30cm

NO.22

- ◆ フェルト：ピンク・濃いピンク
10cm×10cm各1枚

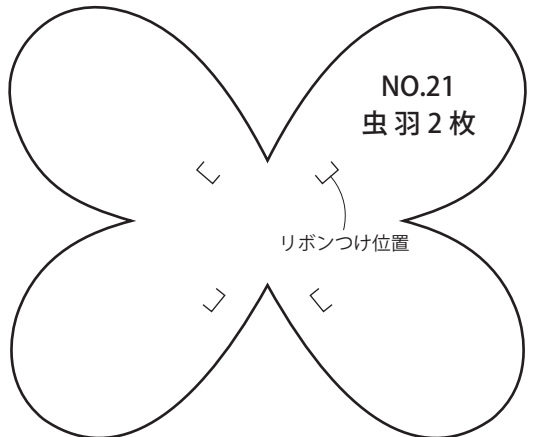
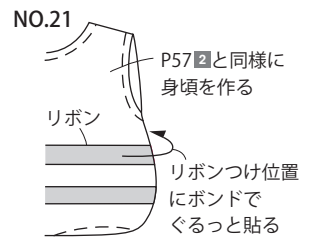
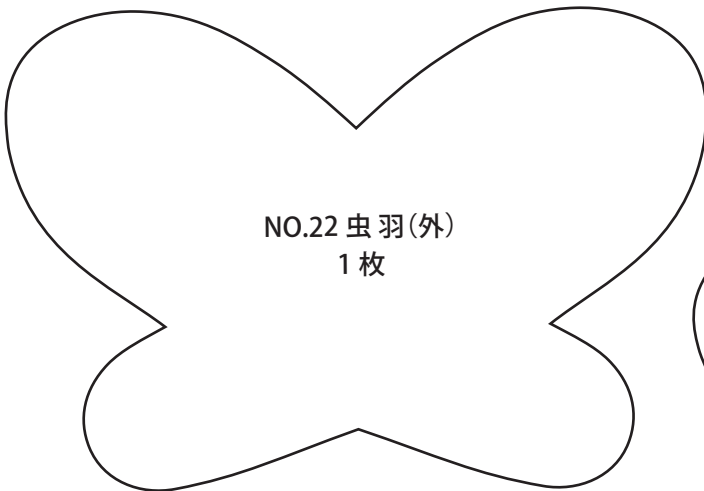
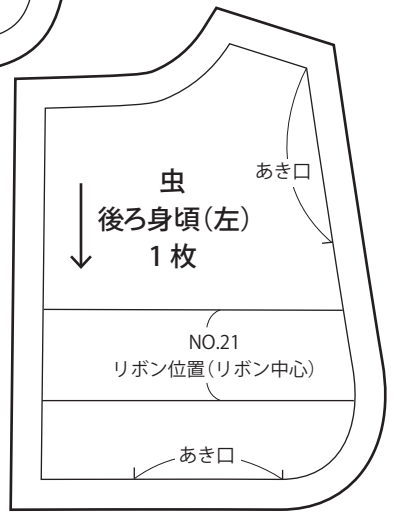
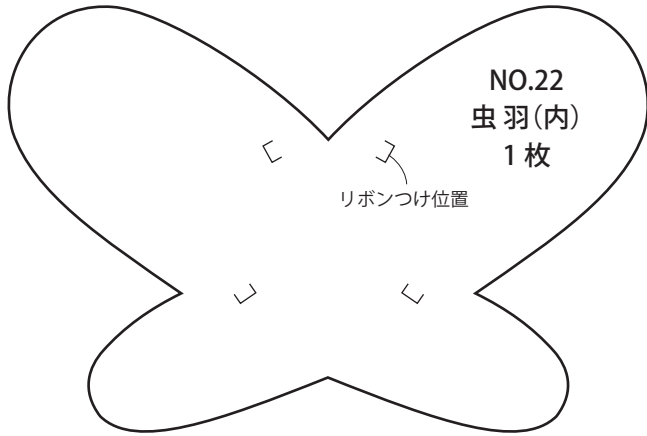
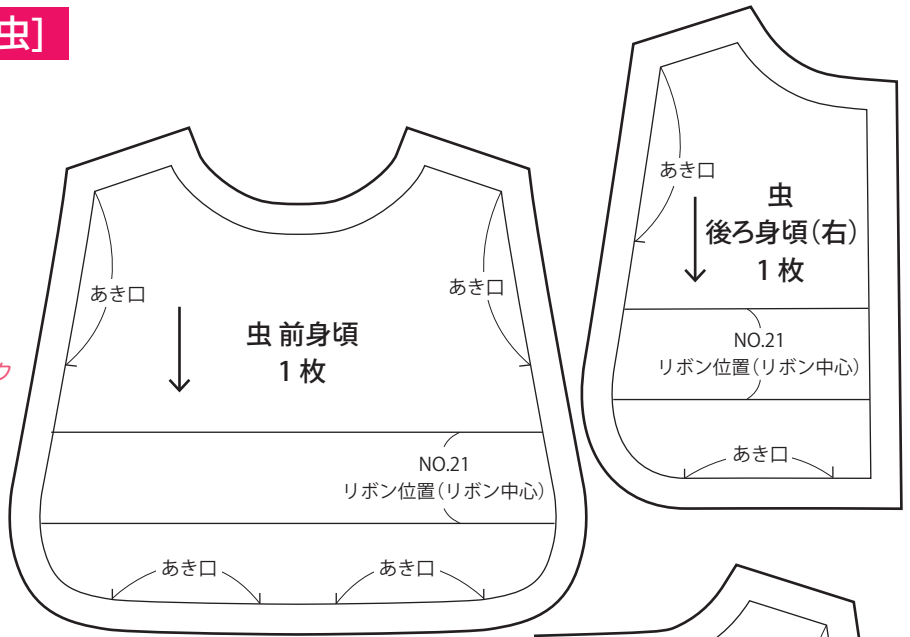

ワンポイントアドバイス

この本の服の型紙は、布に置いて写すように、裏向きにした型紙です。



NO.23~25
[フルーツ]

- ◆ 布：25cm×10cm
- ◆ 0.4cm平ゴム：25cm
- NO.23**
- ◆ フェルト：15cm×5cm
- ◆ 0.3cmリボン：20cm
- NO.24**
- ◆ フェルト15cm×10cm
- ◆ 丸大ビーズ：適量
- NO.25**
- ◆ フェルト：5cm×5cm

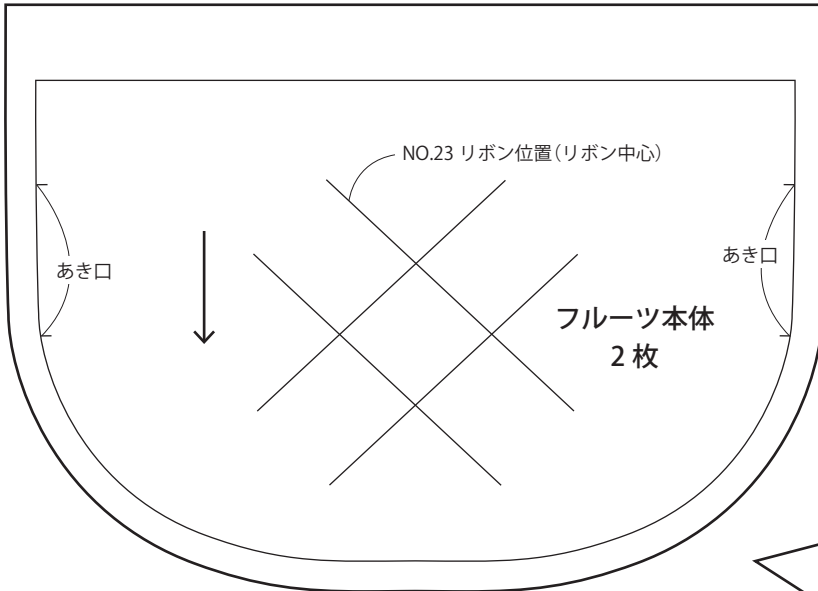

NO.24 フルーツ茎 1枚

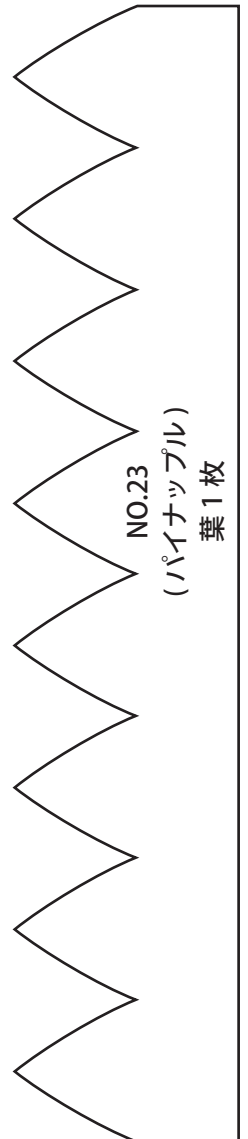
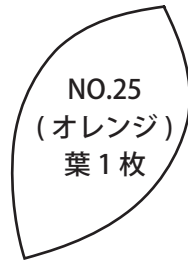
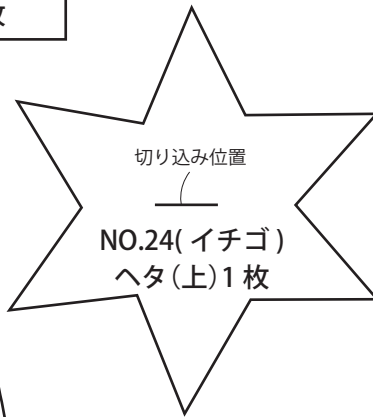
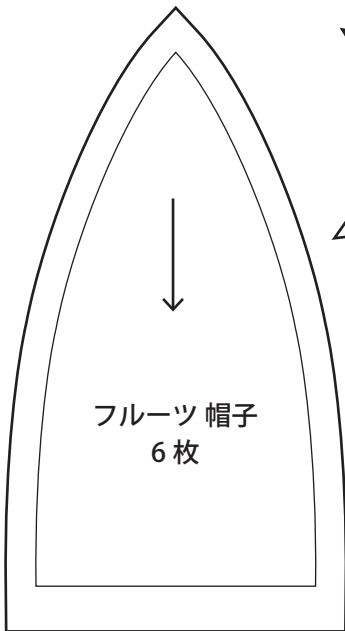

NO.23 P58③と同様に本体を作る

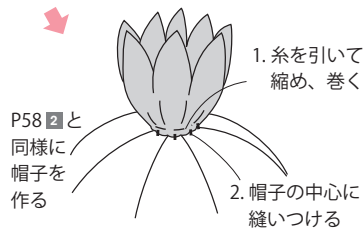
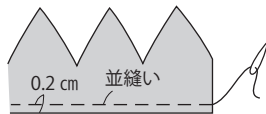
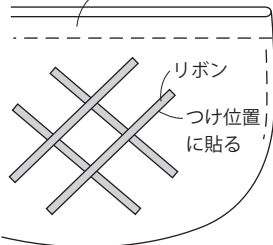

P58②と同様に帽子を作る

NO.25

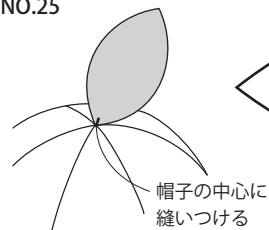

※型紙は全て[小]サイズです。[大]は125%拡大してください。

NO.27 [ベビー服][おしゃぶり]

- ◆ 布：15cm×15cm
- ◆ レース：15cm×15cm
- ◆ マジックテープ：4cm
- ◆ フェルト：適量

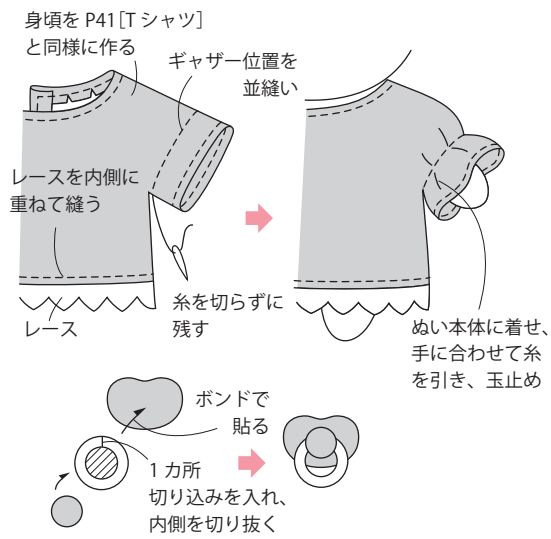
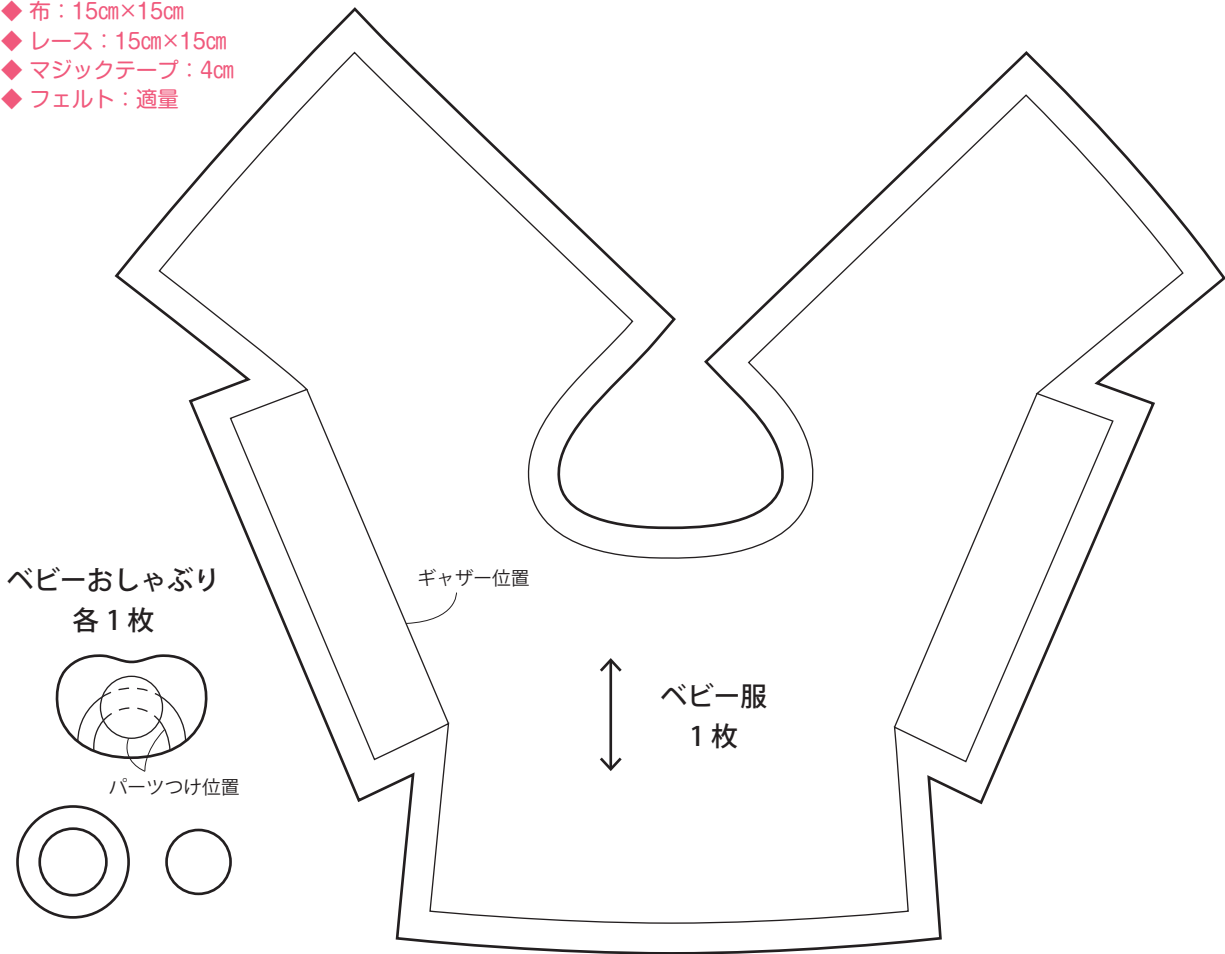

NO.27 [ベビーボンネット]

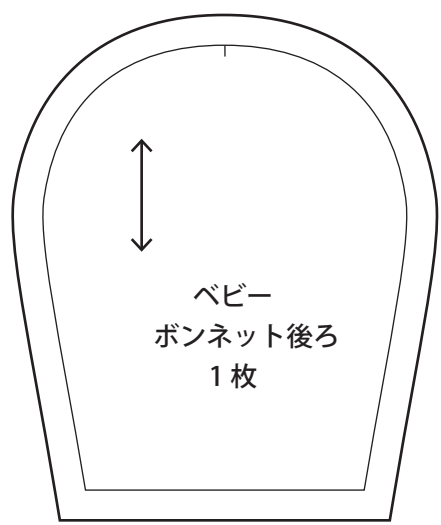

ワンポイントアドバイス
 この本の服の型紙は、布に置いて写すように、裏向きにした型紙です。

NO.27 [ベビーボンネット]

- ◆ 布：30cm×10cm
- ◆ フリルレース：25cm
- ◆ 0.3cmリボン：20cm

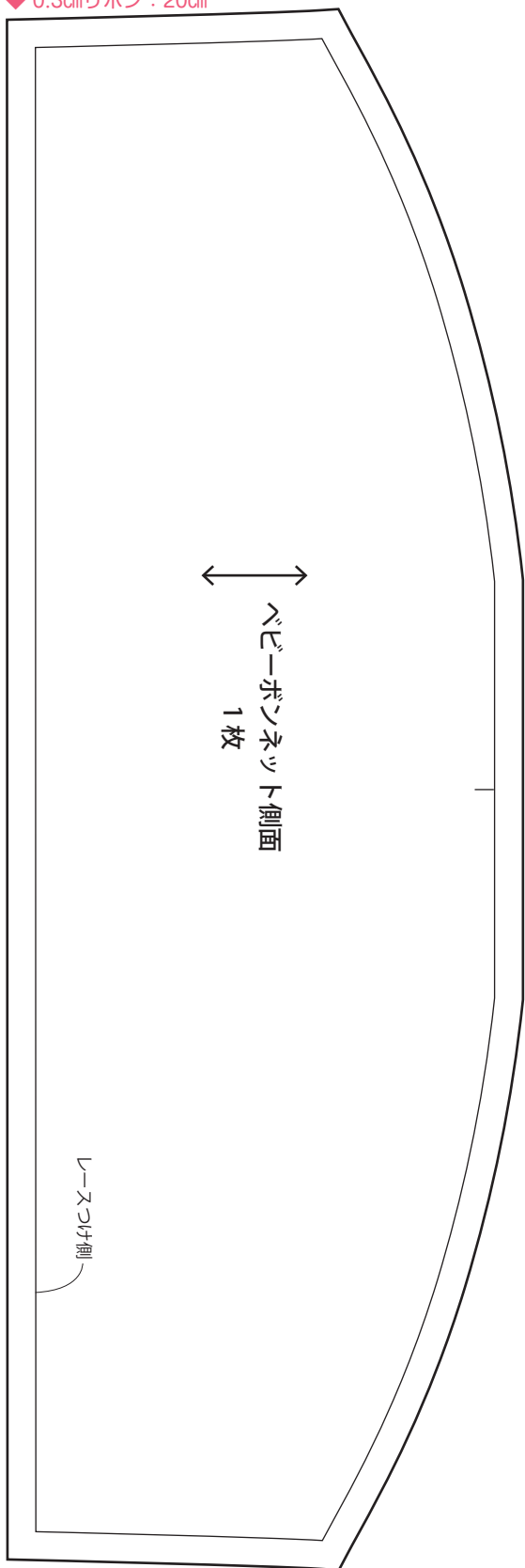

NO.26 [幼稚園帽子]

- ◆ 布：30cm×20cm
- ◆ 0.6cmボタン：1個

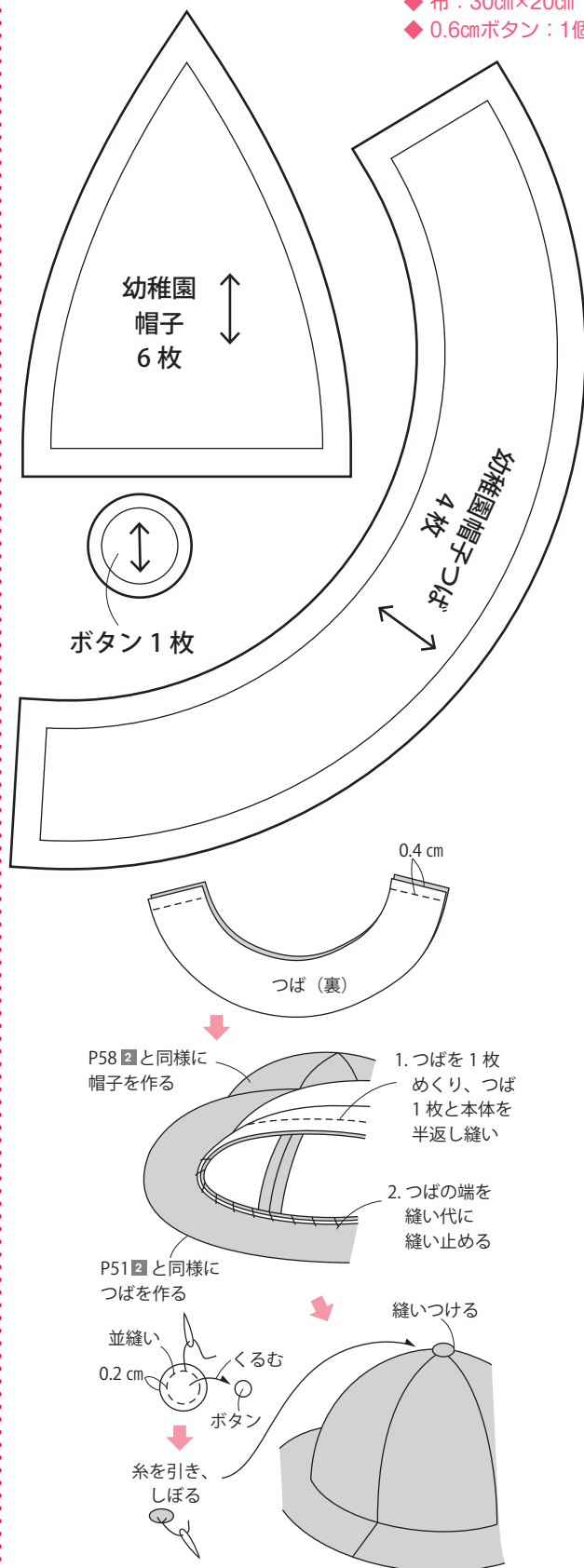

※型紙は[小]サイズです。[大]は125%拡大してください。

NO.26 [スモック]

- ◆ 布：15cm×15cm
- ◆マジックテープ：25cm
- ◆フェルト：少々

P41 [Tシャツ]と同様に作る

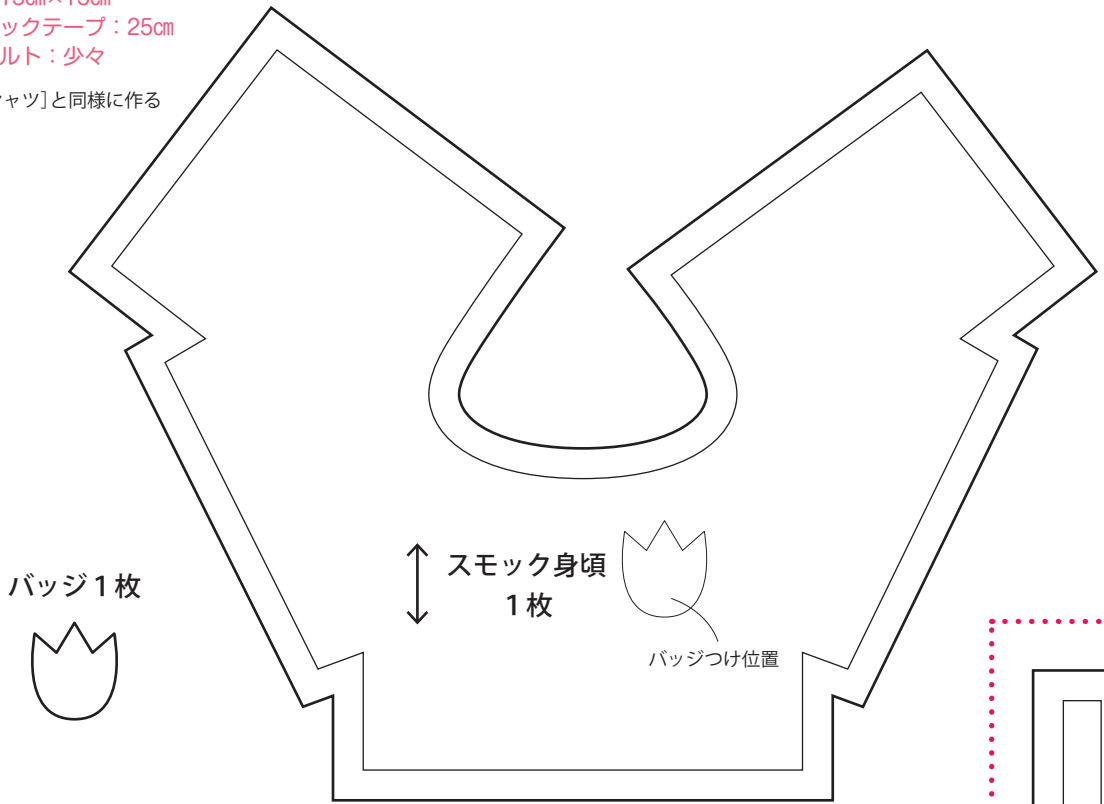

NO.26 [通園バッグ]

- ◆フェルト：5cm×5cm
- ◆0.3cmリボン：13cm

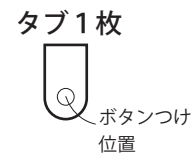

ボタン1枚

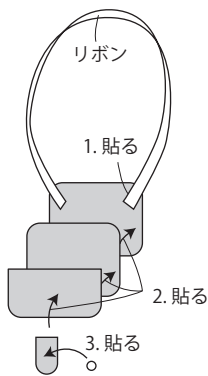

NO.9 [学生カバン]

- ◆ 布：5cm×15cm

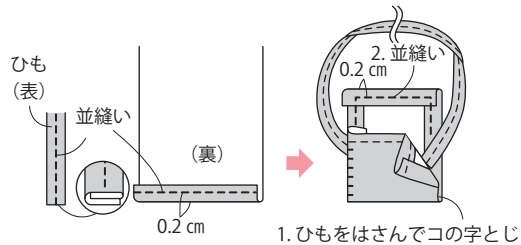



NO.28 [マント]

- ◆ 布：20cm×20cm
- ◆ 0.5cmリボン：30cm

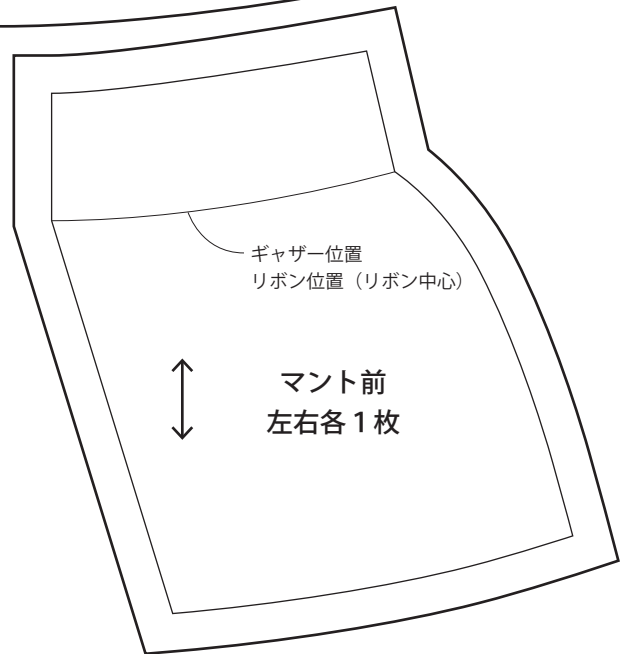
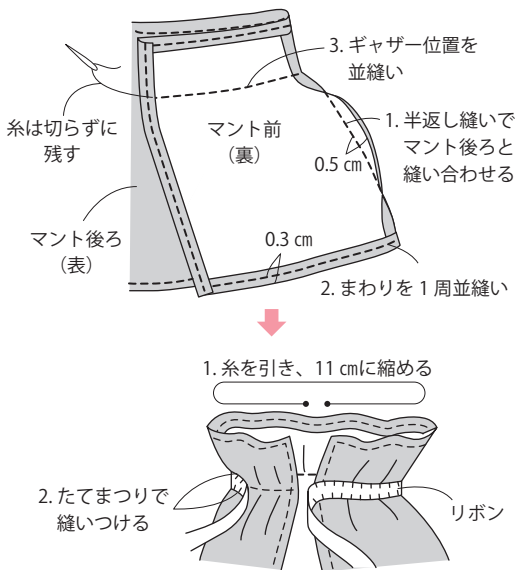
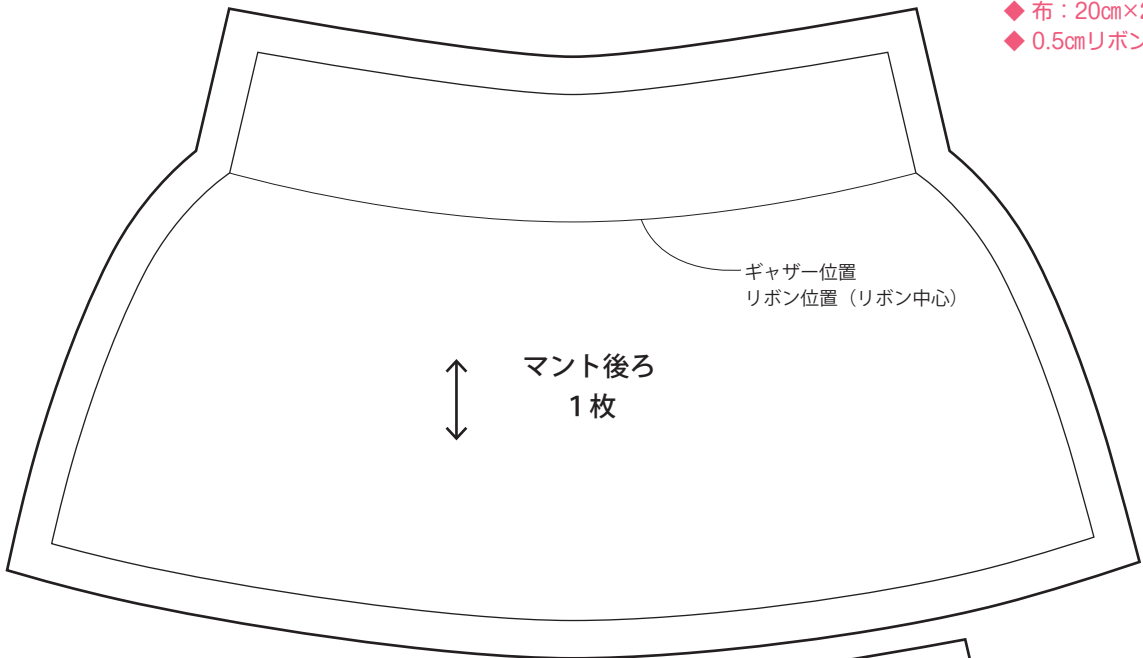

NO.29.M10 [メイドカチューシャ]

- ◆ レース：6 cm
- ◆ モール：1本

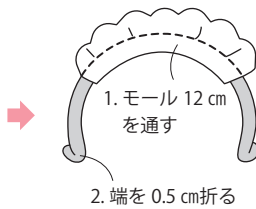
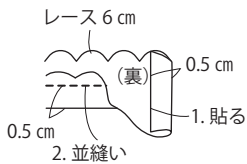

NO.16 [ティアラ]

- ◆ モール：2本

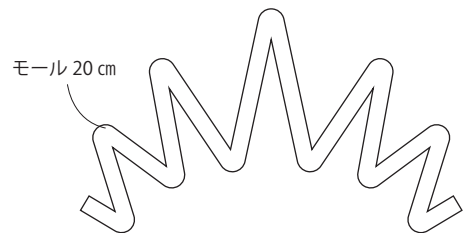

※型紙は[小]サイズです。[大]は125%拡大してください。

NO.28 [帽子]

◆ 布：25cm×10cm

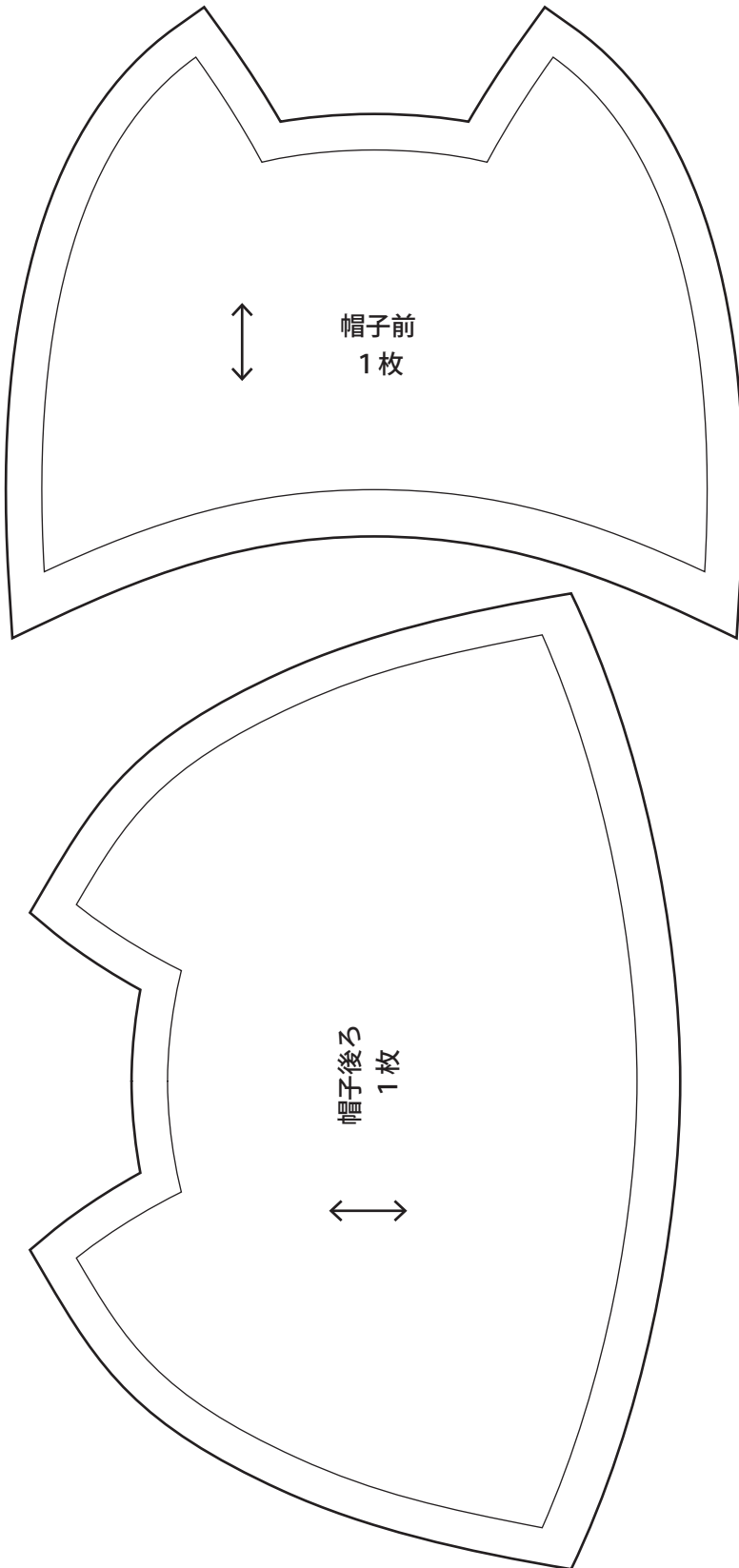

NO.29 [エプロン]

- ◆ 布：15cm×5cm
- ◆ レース：5cm
- ◆ 0.3cmリボン：30cm

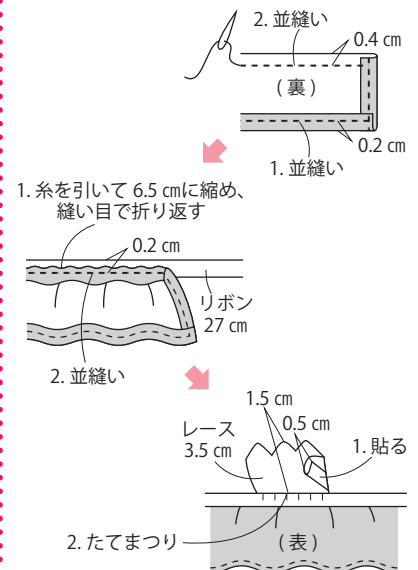
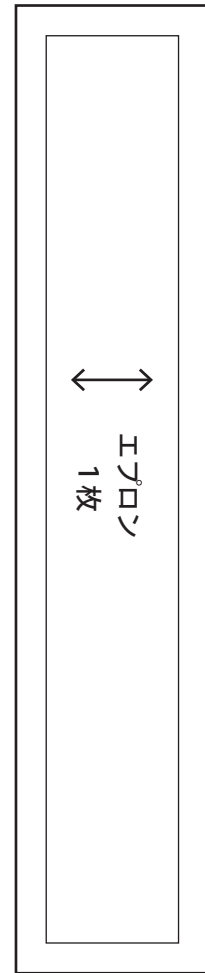

※型紙は[小]サイズです。[大]は125%拡大してください。

○ [基本のもちぬい]

◆ 布 (ベージュ) : 20cm×10cm
 (髪の毛の色) 10cm×10cm
 (服の色) 30cm×10cm

- ベージュ
- 髪の毛の色
- 服の色

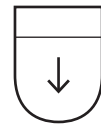
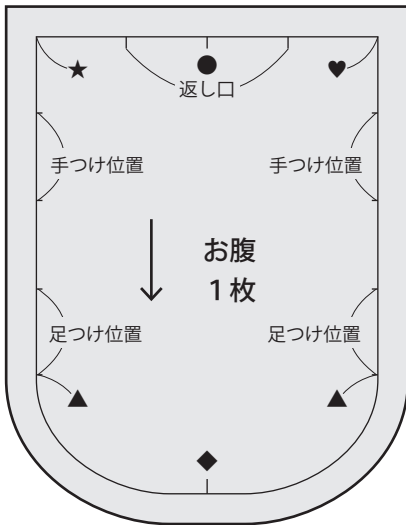
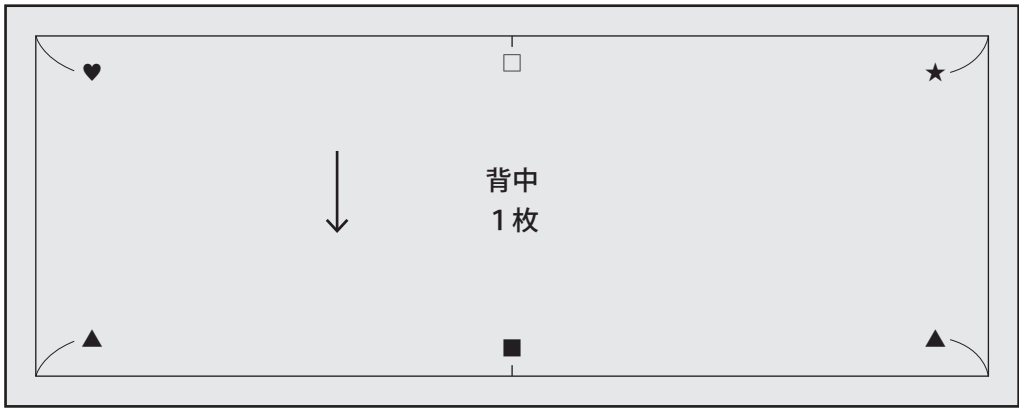
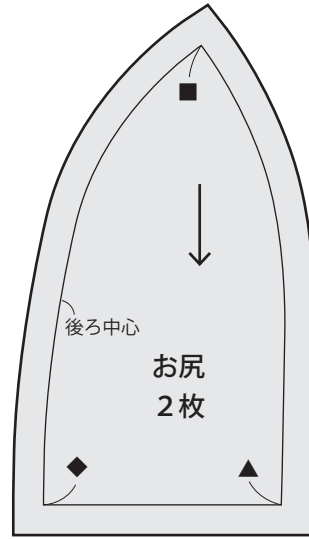
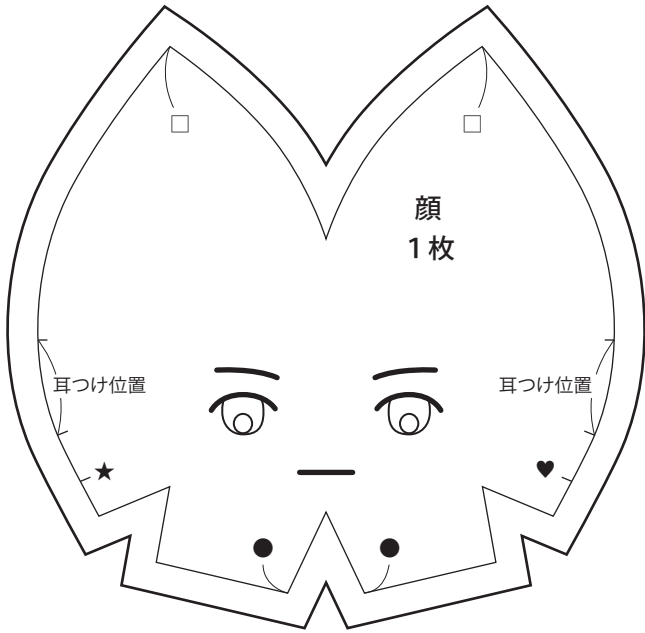

手・足
各2枚

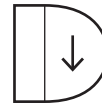

耳
左右各1枚

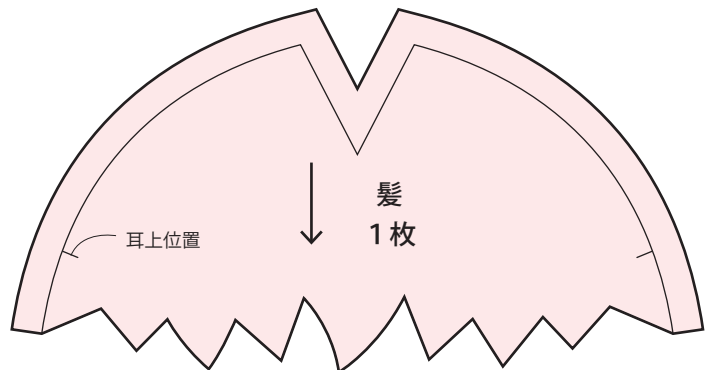



NO.M2.M3.M4.M5.M8.M10 [もち髪の毛]

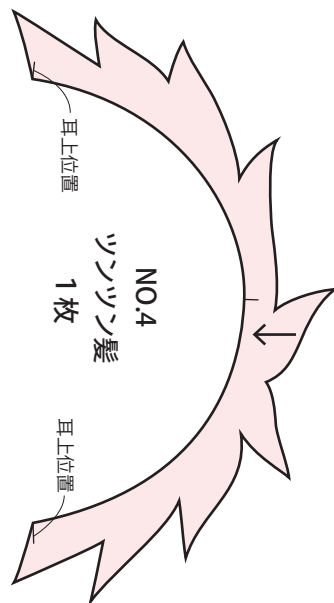
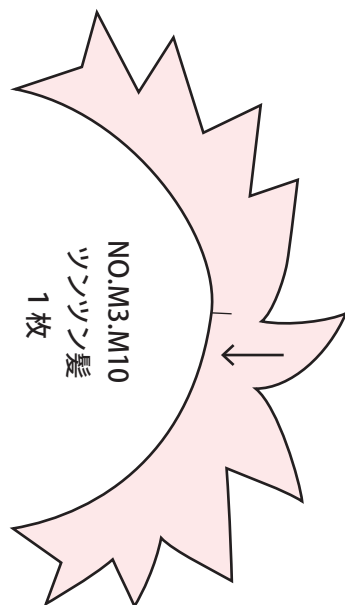
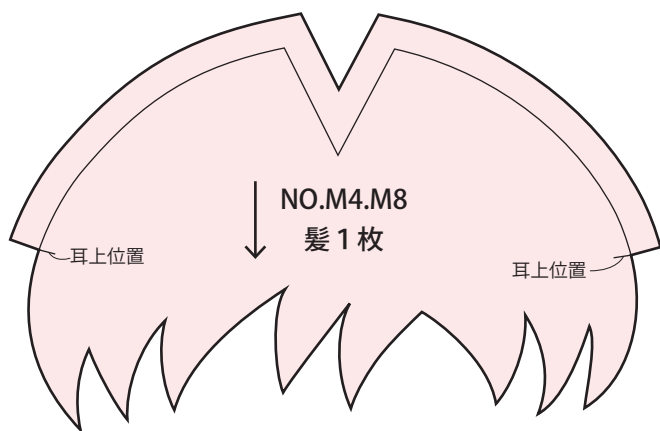
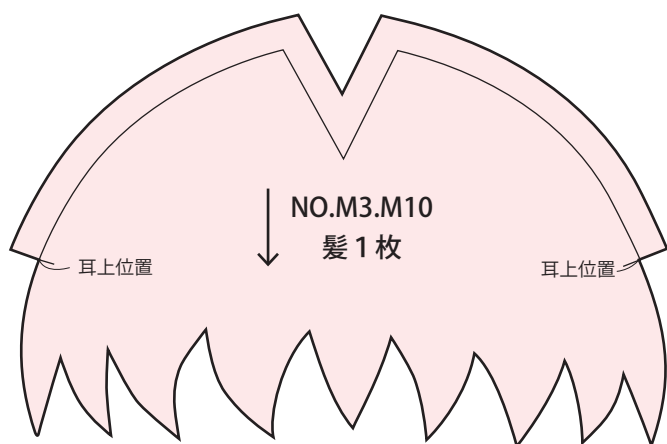
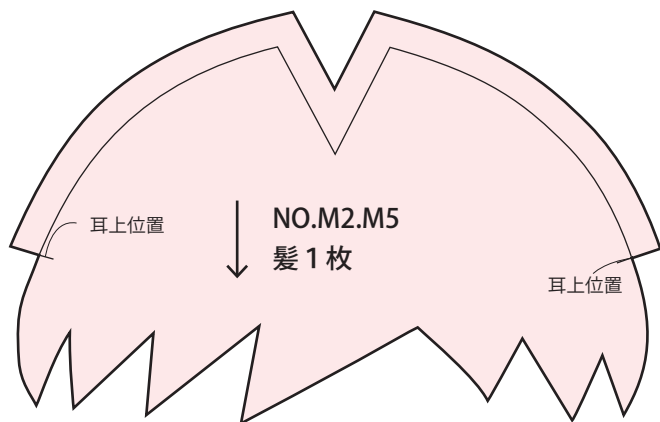

○ NO.M6.M9 [もち髪の毛]

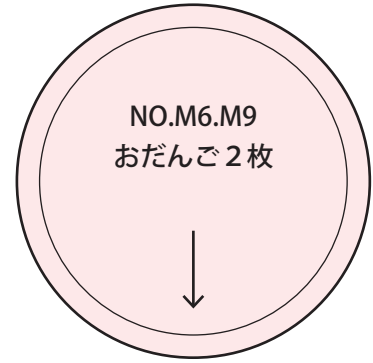
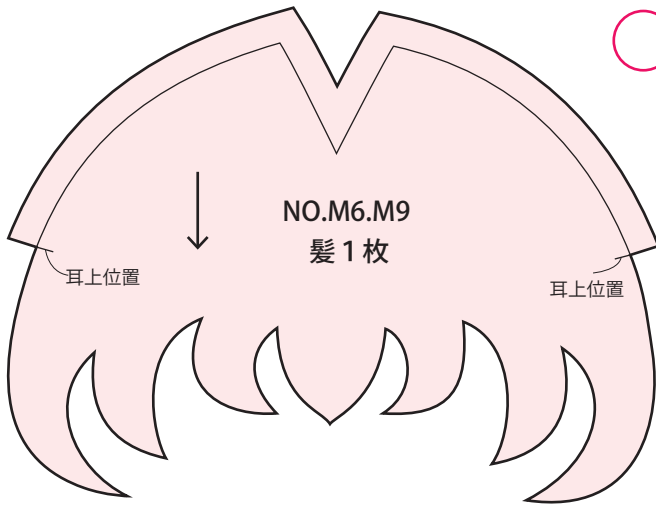

○ NO.M2.M3.M4.M5.M6.M8.M9.M10 [もち顔]

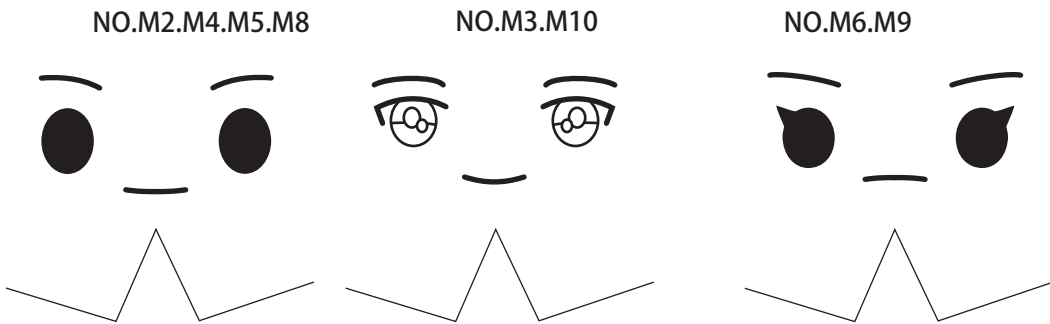

○ NO.M2.M4.M5 [もちパンツ]

◆ 布 : 30cm×10cm

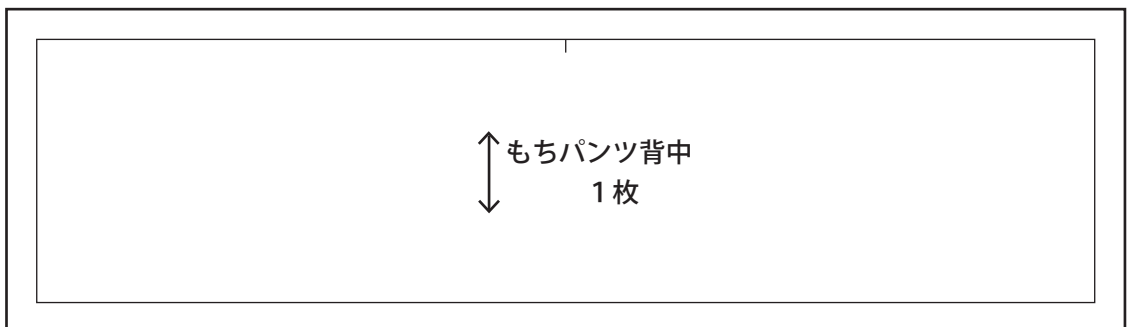
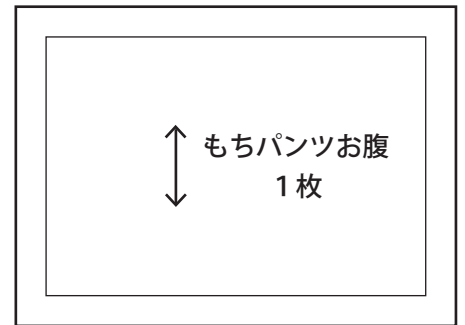
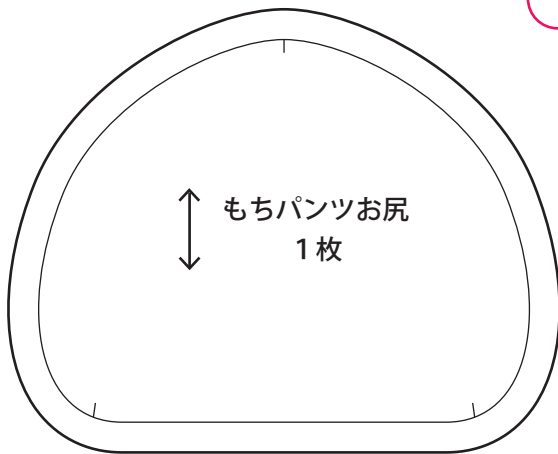

NO.M1.M5.M6 [もちTシャツ] NO.M3 [もちジャージ]

◆ 布：20cm×10cm

NO.M1.M5

◆ フェルト：少々

NO.M6

◆ アップリケ布：少々

NO.M3

◆ 0.3cmリボン：25cm

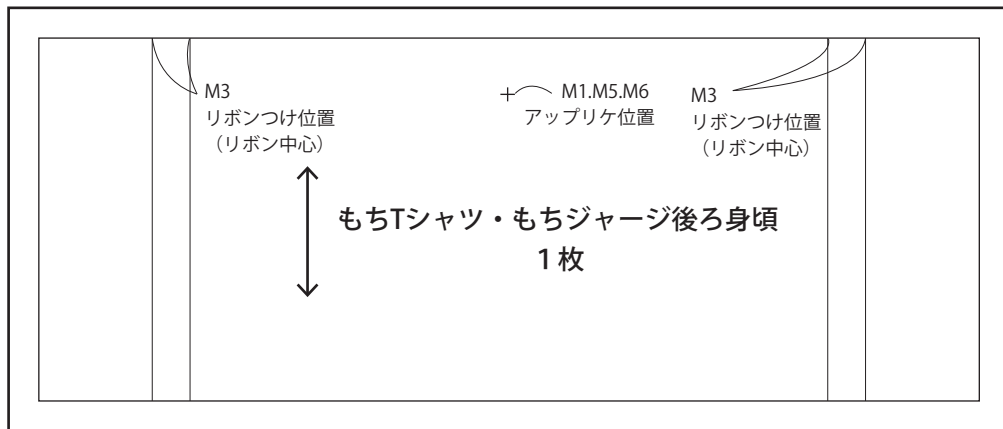

NO.M1.M5

アップリケ
1枚



NO.M6



NO.M2 [もちパーカ]

◆ 布：25cm×20cm

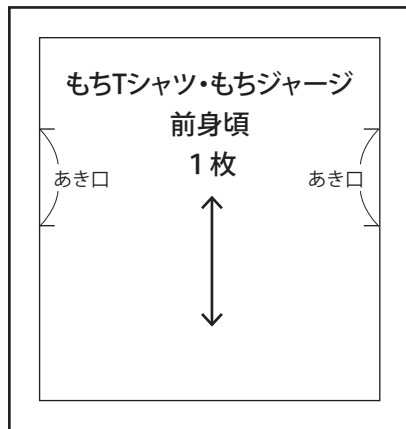
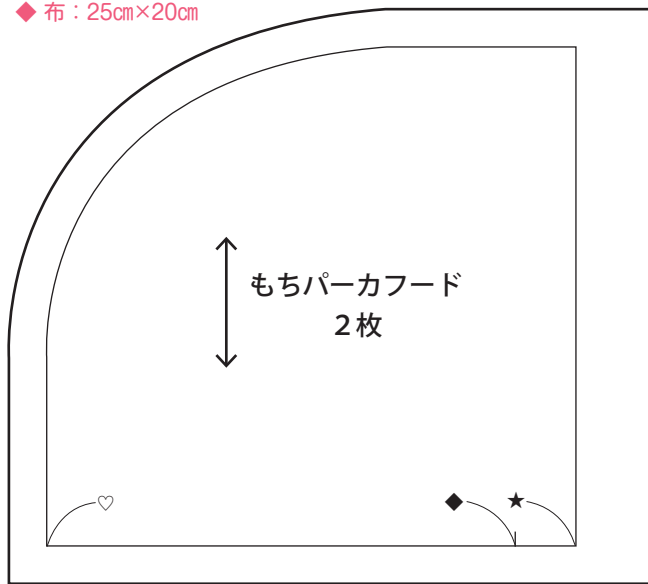

NO.M3

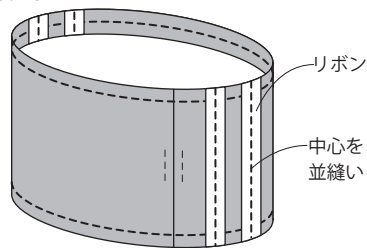

寸法図

※縫い代0.5cmつけて断つ。

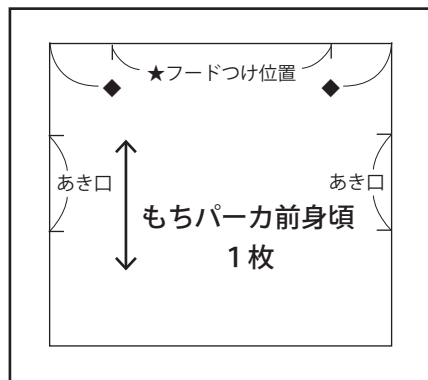
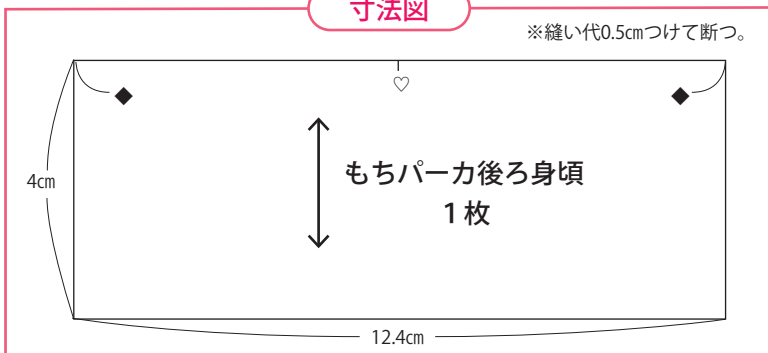



NO.M4 [もちシャツ]

- ◆ 布：25cm×10cm
- ◆ 別布：5cm×5cm
- ◆ 0.3cm幅ゴム：20cm
- ◆ 両面接着シート：5cm×5cm

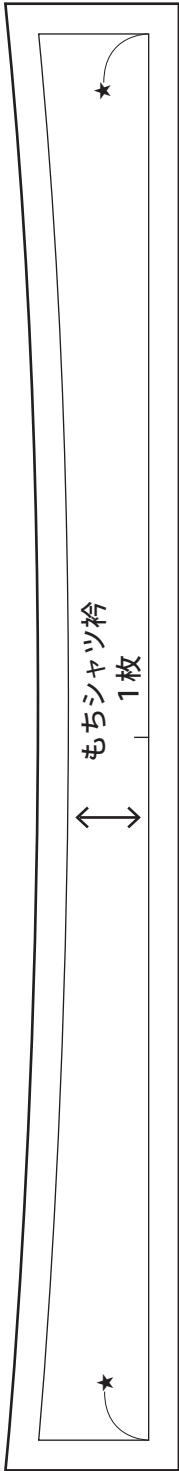

寸法図

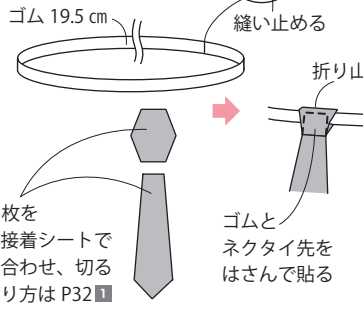
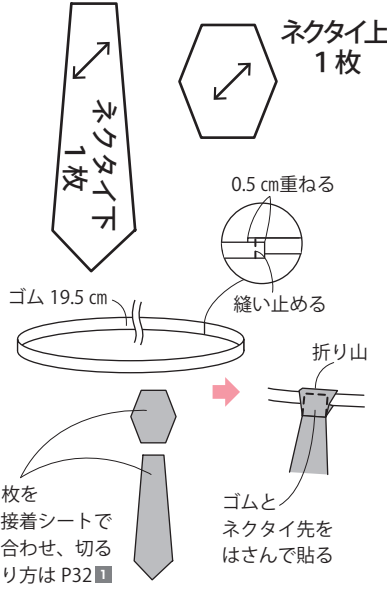
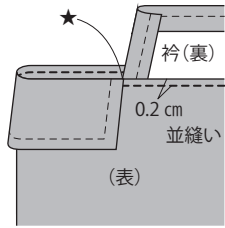
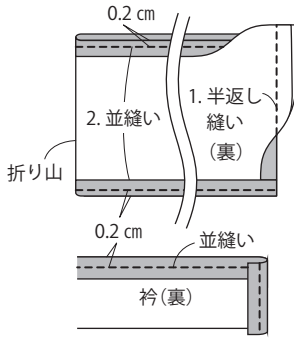
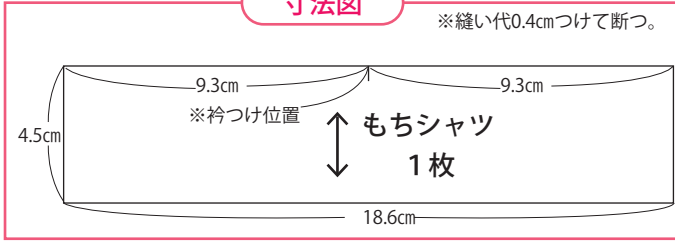

NO.M6.M9 [もちスカート]

- ◆ 布：40cm×10cm

寸法図

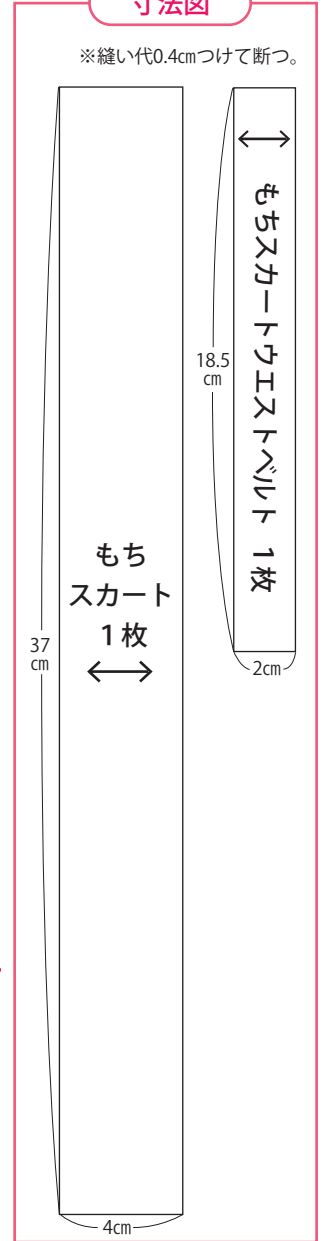

NO.M10 [もちメイド服]

- ◆ スカート布：40cm×10cm
- ◆ 身頃布：20cm×10cm
- ◆ 布：20cm×10cm
- ◆ レース：20cm
- ◆ 0.3cmリボン：40cm

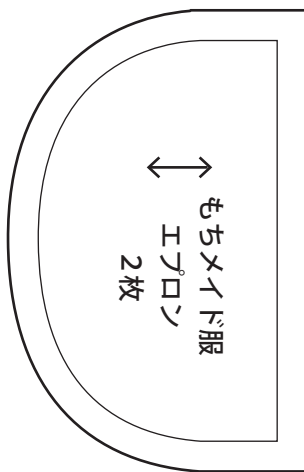

寸法図

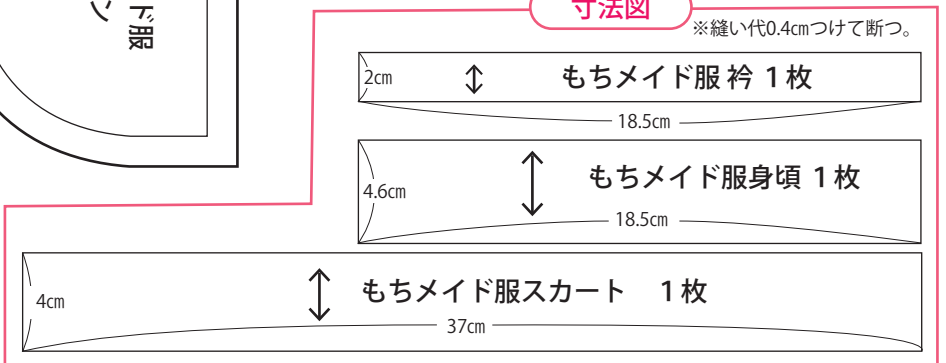

NO.M7.M8 [もち着ぐるみ]

◆布：30cm×15cm

NO.M7

◆フェルト：10cm×10cm

※しっぽの型紙は P111

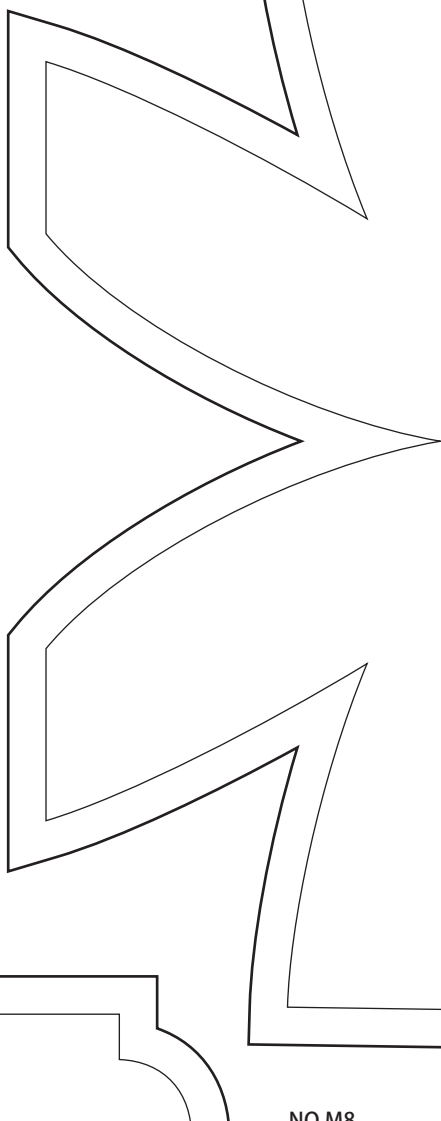
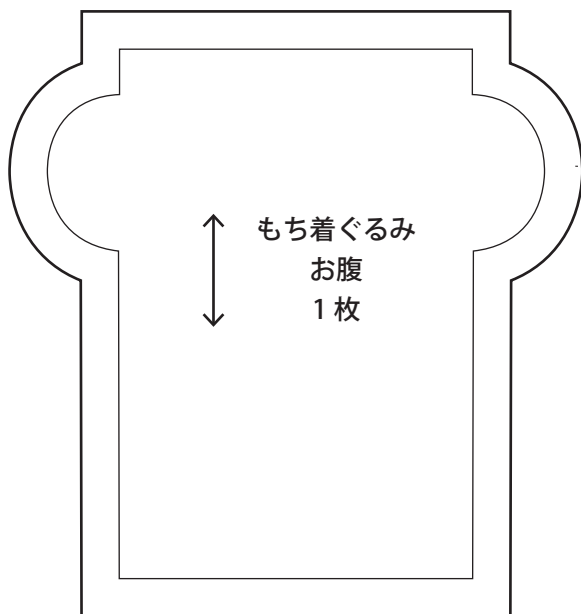
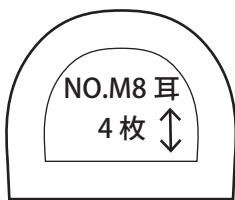
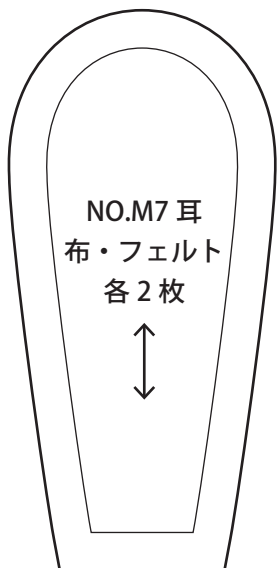

NO.M8

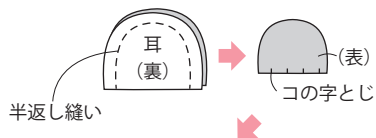

※耳以外は P73 着ぐるみ (ウサギ) と同様に作る

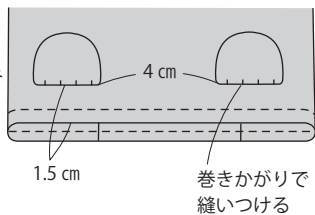

NO.M9 [もちマント]

- ◆ 布：30cm×15cm
- ◆ レース：30cm
- ◆ 0.3cmリボン：45cm
- ◆ 直径1cmポンテン：10個

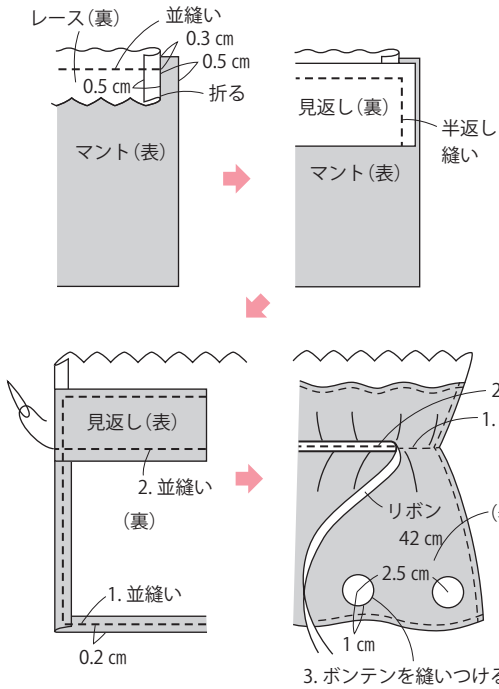

寸法図

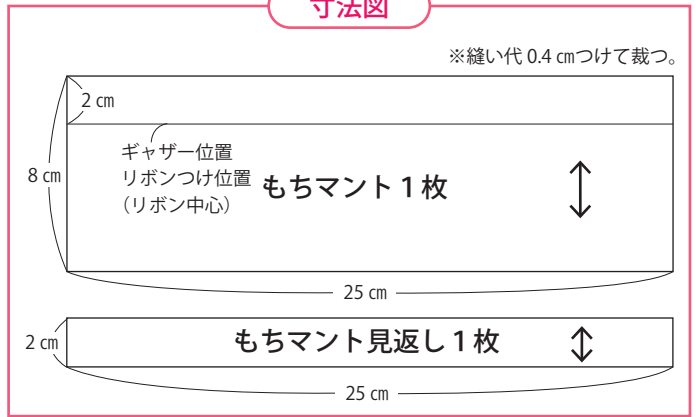

NO.M7.M8 [もち着ぐるみ]

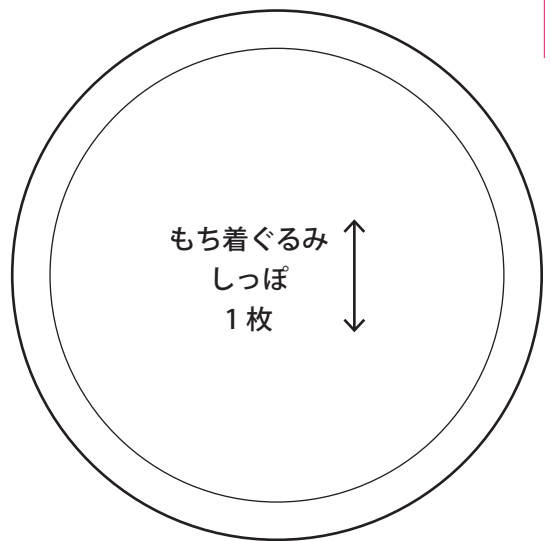

NO.28 [帽子カチューシャ]

- ◆ フェルト：20cm×10cm
- ◆ 0.3cmリボン：10cm
- ◆ モール：1本

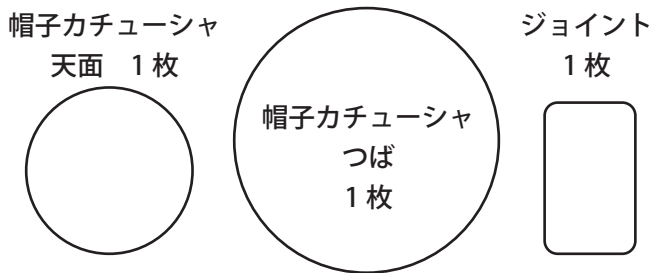

寸法図



NO.11・12 [数字の実物大図案]

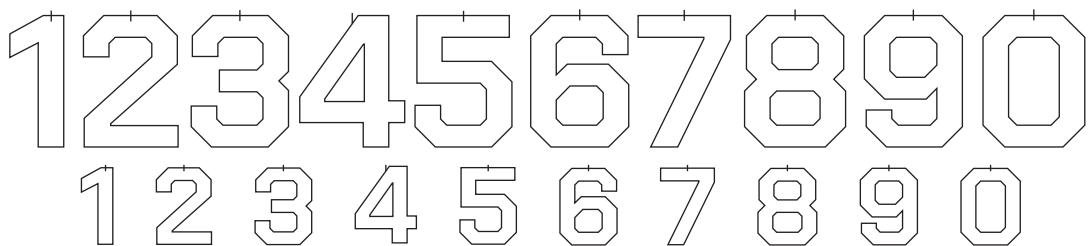

※型紙は[小]サイズです。[大]は125%拡大してください。