

初心者さんでもできちゃいます!

実物大

# ちいかわ クロスステッチ図案

クッションと  
コースターが  
作れる

人気キャラクター「ちいかわ」が、かわいい刺しゅう図案になりました。  
大きな図案はクッションに、小さな図案はコースターにぴったり。  
刺しゅう初心者でも挑戦しやすいクロスステッチだから、ぜひ作ってみて!

作品デザイン・製作/寺西恵里子 取材/池田直子 撮影/岡 利恵子(本社)  
製図・イラスト/飯沼千晶 資材提供/ルシアン(コスモ)



ちいかわ(大)の図案で

## クッション

トコトコ走るちいかわのかわいらしい図案がクッションに。アウトラインと顔、文字を刺すだけなので、初心者にも挑戦しやすい作品です。トートバッグなどにアレンジしても。

でき上がり 約30cm四方 作り方 8ページ



ちいかわ(小)・ハチワレ・うさぎの図案で

## コースター

手のひらサイズの小さな図案で作るちいかわ&仲間たちのコースターは、3点おそろいで作りたくなるかわいさ。図案をポーチに刺しゅうしたり、刺し上がりをアプリケにしても。

でき上がり 各約10cm四方 作り方 8ページ

# ちいかわと仲間たちを

## ご紹介♪



### ハチワシ

ちいかわの友達。  
ときどき毛玉のゲロを吐く。  
頭の模様がポイント。



### ちいかわ

なんか小さくてかわいいやつ。  
草むしりや討伐などをして生活。  
いつも一生懸命。



### うさぎ

テンションが高くて声大きい。  
「ウラ」「ヤハ」と奇声を発する。  
頼りになるやつ。

## \what's/ ちいかわ

イラストレーター・ナガノが描く Twitter 発の人気漫画。個性豊かなキャラクターたちが繰り広げる、楽しくて、切なくて、ちょっとハードな日々の物語。グッズやコラボなども幅広く展開し、2022年4月よりTVアニメ「ちいかわ」(フジテレビ系列「めざましテレビ」内にて)が放送中。

## もっと「ちいかわ」を知りたい!!

ちいかわワールドをもっと知るには、SNSやホームページをチェックして。



Twitter  
@ngnchiikawa



Instagram  
@ngnchiikawa



ちいかわマーケット  
<https://chiikawa-market.jp>



ちいかわインフォ  
<https://chiikawa-info.jp>

## information

POP UP

ちいかわ POPUP STORE  
全国で巡回中!



ちいかわ  
POPUP STORE



ちいかわインフォ

全国各地でちいかわPOP UP STOREが開催中です。イベント開催記念グッズや新商品など、ちいかわグッズが盛りだくさん。詳しくは「ちいかわインフォ」をチェック!

hawks

ちいかわと福岡ソフトバンク  
ホークスがコラボ中!

ちいガネ ホークス



ホークス公式

2023年5月2日(火)~4日(木・祝)のオリックス戦では、コラボイベントを開催。またコラボグッズは5月2日(火)より販売。詳しくはホークス公式「イベント」をチェック!

# ◀ちいかわ(大) (クッション)

※写真は実物大です



# ▲ちいかわ(小) (コースター)



# ▲ハチワレ (コースター)



# ▶うさぎ (コースター)







10

20

30

40

50

60

69

## 実物大図案



### ▶ちいかわ(大)図案

**図案サイズ** 約縦26×横20cm (縦92×横69目)  
**布** コスモ ジャバクロス35ホワイト (9カウント/10cmあたり35目)  
**刺しゅう糸** コスモ25番刺しゅう糸 (黒603/1束 薄ピンク2111/適量) 4本どり

■ 603 ■ 2111



### ▶ハチワレ図案

**図案サイズ** 約縦9×横9cm (縦59×横59目)  
**布** コスモ ジャバクロス65ホワイト (16カウント/10cmあたり65目)  
**刺しゅう糸** コスモ25番刺しゅう糸 (黒603・青2253・水色2412/各適量 薄ピンク2111/少々) 2本どり

■ 603 ■ 2111 ■ 2253 ■ 2412

### ◀うさぎ図案

**図案サイズ** 約縦9×横9cm (縦59×横59目)  
**布** コスモ ジャバクロス65ホワイト (16カウント/10cmあたり65目)  
**刺しゅう糸** コスモ25番刺しゅう糸 (黒603・薄ピンク2111・クリーム141・黄2301/各適量) 2本どり

■ 603 ■ 2111 ■ 141 ■ 2301

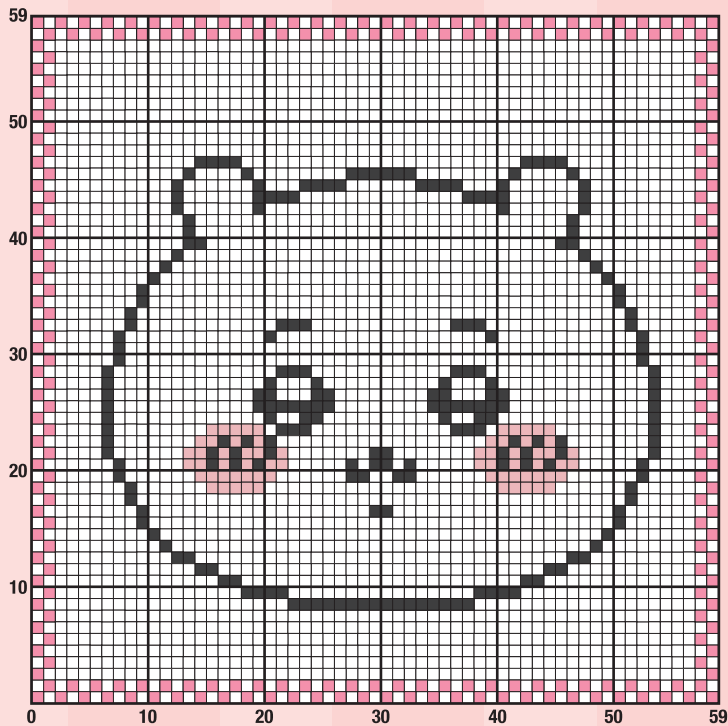

### ▲ちいかわ(小)図案

**図案サイズ** 約縦9×横9cm (縦59×横59目)  
**布** コスモ ジャバクロス65ホワイト (16カウント/10cmあたり65目)  
**刺しゅう糸** コスモ25番刺しゅう糸 (黒603・ピンク112/各適量 薄ピンク2111/少々) 2本どり

■ 603 ■ 2111 ■ 112

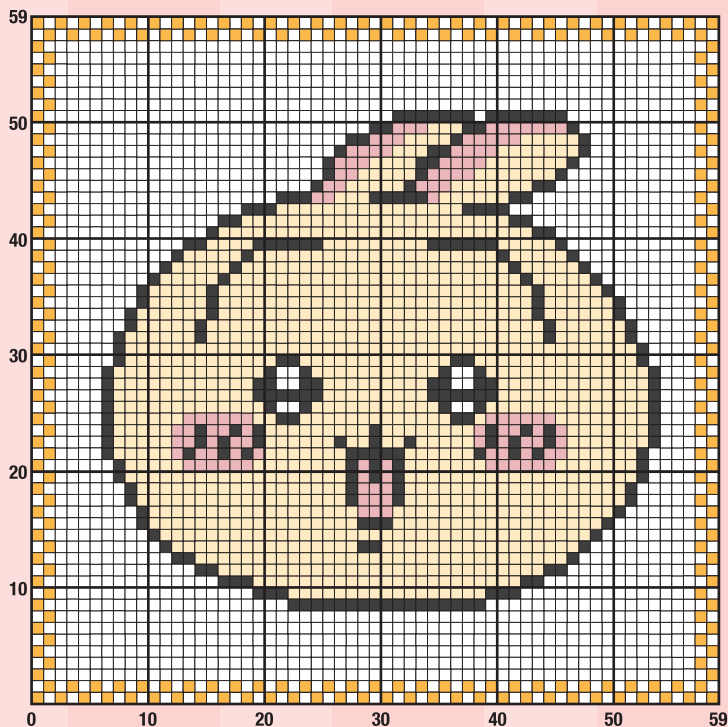

# How to クロスステッチ

ここで使用した材料や道具、基本の刺し方、注意することをご紹介します。  
刺し始める前に、必ず読んでくださいね。

## (材料と道具)

### 糸



コスモ  
25番刺しゅう糸  
綿100%/約8m/  
全500色

一般的に使われている代表的な刺しゅう糸が、こちらの「25番刺しゅう糸」。6本の細い糸が束になっているので、50～60cmに切ってから必要な本数（「2本どり」なら2本）の糸を引き出し、そろえて針に通して使います。

### 布と針

※写真は実物大です



布：ジャバクロス35ホワイト  
(9カウント/10cmあたり35目)  
針：クロスステッチ針22号  
(4～6本どり)  
「ちいかわ (大)」に使用

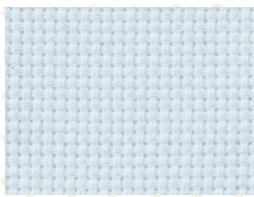

布：ジャバクロス65ホワイト  
(16カウント/10cmあたり65目)  
針：クロスステッチ針24号  
(2～3本どり)  
「ちいかわ (小)」 「ハチワレ」  
「うさぎ」に使用

資材提供/ルシアン(コスモ)

※「COSMO」は株式会社ルシアンの登録商標です。



6種8本入りのクロスステッチ針セット。1～18本どりまで広く対応できる。クロスステッチ針(No.4305)/ルシアン(コスモ)

「ジャバクロス」は、布目を数えながら刺すことができるクロスステッチ用布。針は先端が丸くなった、専用の「クロスステッチ針」を使います。針にはサイズがあり、布に合わせた糸の本数(〇本どり)によって適したものを選びます。

## (基本の刺し方)

### ●往復して仕上げる方法(広く刺すとき)

#### 横に刺す方法

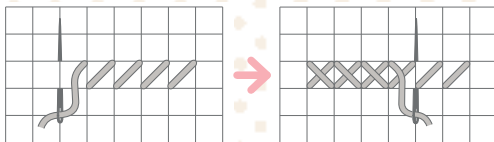

右から左へ

左から右へ

#### 横に刺しながら上に広げる方法

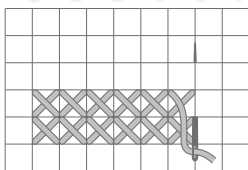

上段に移る場合は、図のように針を出す

#### 横に刺しながら下に広げる方法

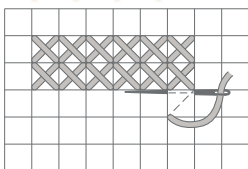

下段に移る場合は、右端のクロスだけは左下から右上に糸を渡し、あとは同様に刺す

### ●1目ずつ仕上げる方法(とびとびに刺すときなど)

#### 横に刺す方法

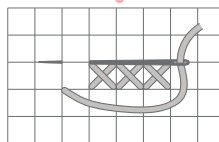
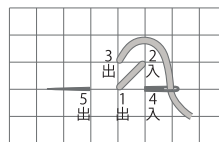

右から左へ交差して刺す

#### 上に刺す方法

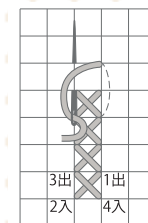

#### 下に刺す方法

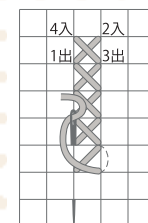

#### 斜め上に刺す方法

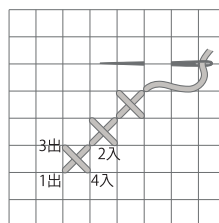

#### 斜め下に刺す方法

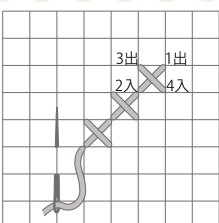

クロスステッチは糸を×に規則正しく刺すステッチ。×の上になる糸の向きは、/でも\でもいいですが、ひとつの作品の中では統一して方向をそろえます。

## (その他の注意)

### 布の始末

クロスステッチ用布は端がほつれやすいので、刺しゅうをする前に、裁断した布の周囲を巻きかがりしておくのがおすすめです。

### 糸端の始末

刺し終わりの糸は、裏側に渡っている糸に数cmくぐらせてから糸を切る。刺し始めは糸端を10cmほど残しておき、刺し終わったら針をつけ、同様に処理する。

### アイロンのかけ方

刺しゅう部分がつぶれないよう、アイロン台にタオルを広げ、刺しゅうした布を裏返して置く。霧吹きをして、中温(140～160度)でアイロンをかける。

### 3 まとめます

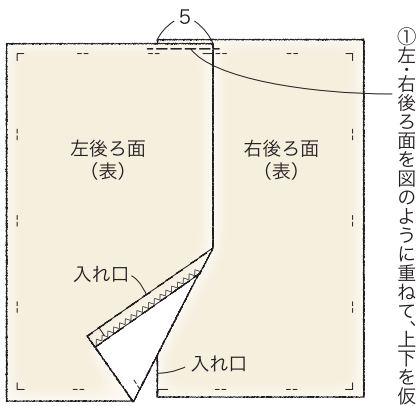

① 左・右後ろ面を図のように重ねて、上下を仮どめする

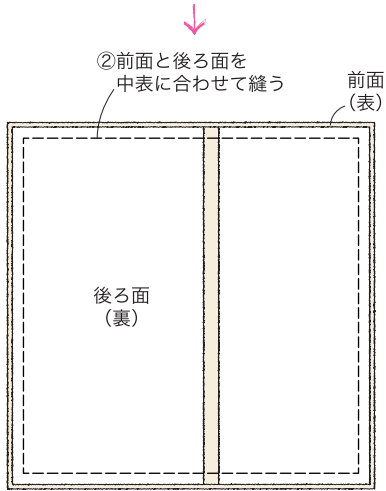

② 前面と後ろ面を  
中表に合わせて縫う

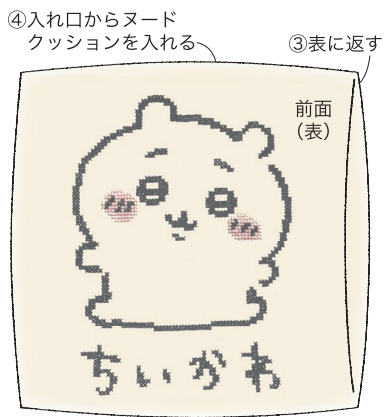

④ 入れ口からヌード  
クッションを入れる

③ 表に返す

### 2 後ろ面を作ります

〈右後ろ面〉

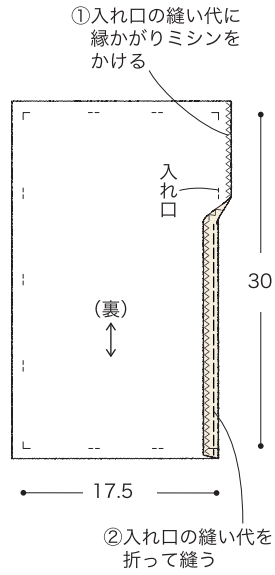

① 入れ口の縫い代に  
縁かがりミシンを  
かける

② 入れ口の縫い代を  
折って縫う

〈左後ろ面〉

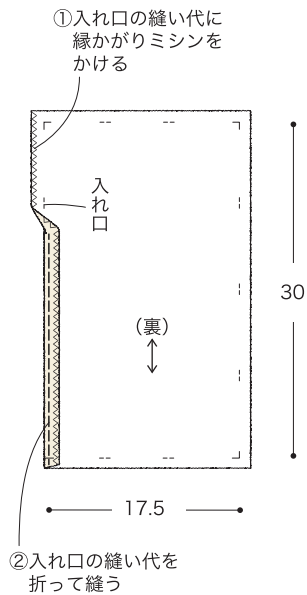

① 入れ口の縫い代に  
縁かがりミシンを  
かける

② 入れ口の縫い代を  
折って縫う



1 ページ  
クッション

☆縫い代は指定以外1cmつける

### 1 前面を作ります

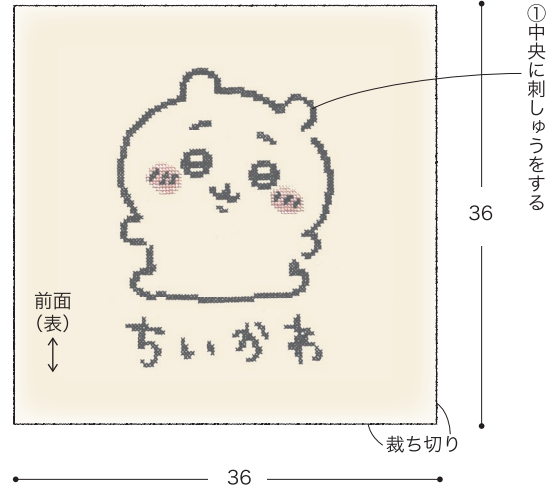

① 中央に刺しゅうをする

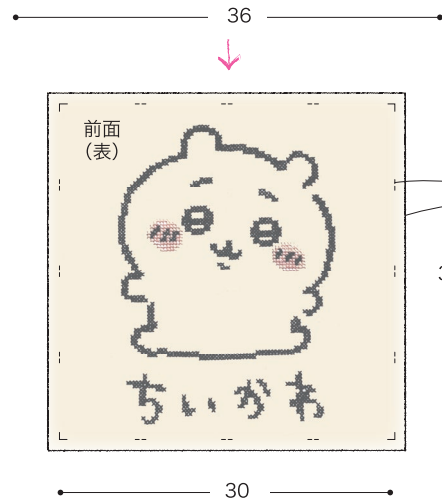

② でき上がり線を引き、  
縫い代をつけてカットする

実物大図案は5ページ

材料 前面・後ろ面85×40cm、30cm四方ヌードクッション、25番刺しゅう糸。

### 2 まとめます

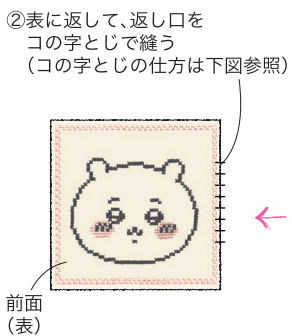

② 表に返して、返し口を  
コの字とじで縫う  
(コの字とじの仕方は下図参照)

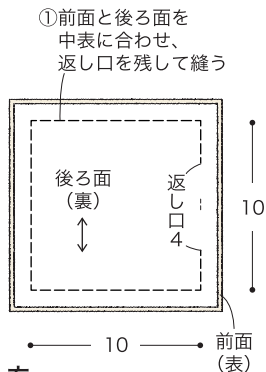

① 前面と後ろ面を  
中表に合わせ、  
返し口を残して縫う

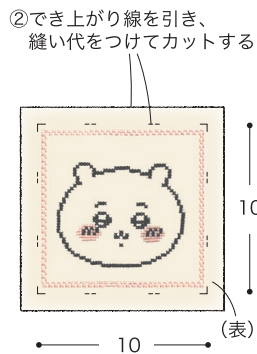

② でき上がり線を引き、  
縫い代をつけてカットする

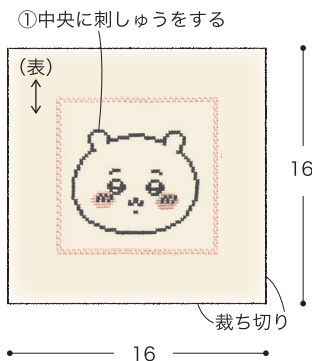

① 中央に刺しゅうをする



1 ページ  
コースター

☆縫い代は指定以外  
1cmつける

実物大図案は6ページ

材料 (1個分) 前面・後ろ面35×20cm、25番刺しゅう糸。

#### コの字とじの仕方

