

前

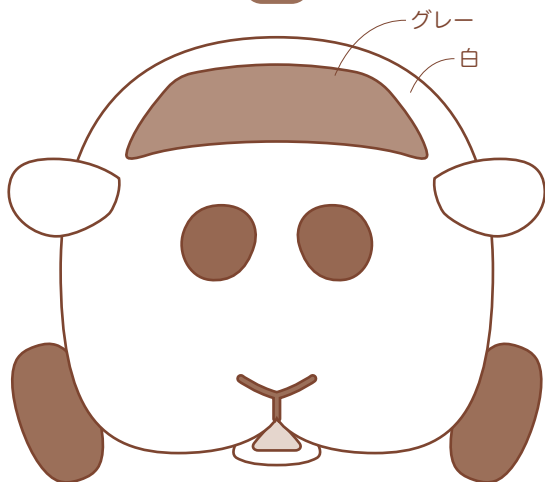

後ろ

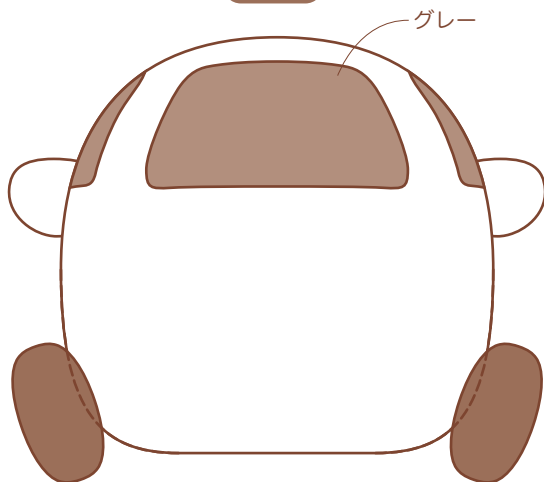

横

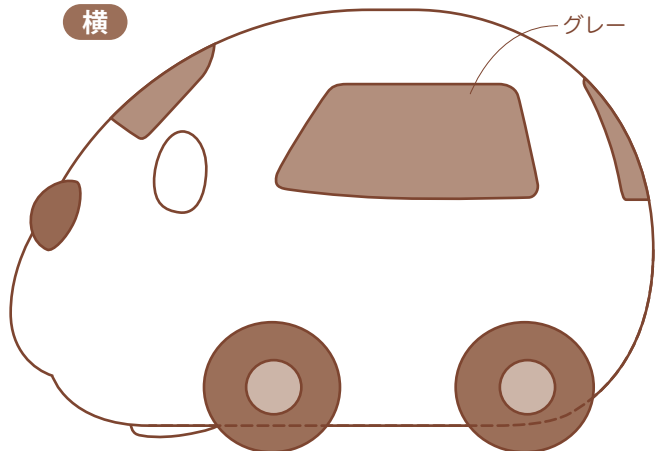

[耳]

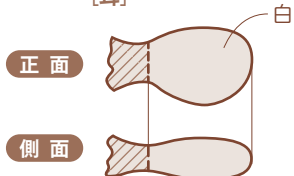

[口]

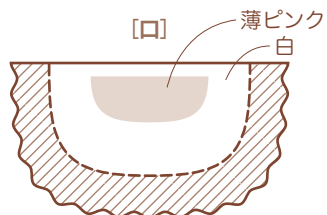

下

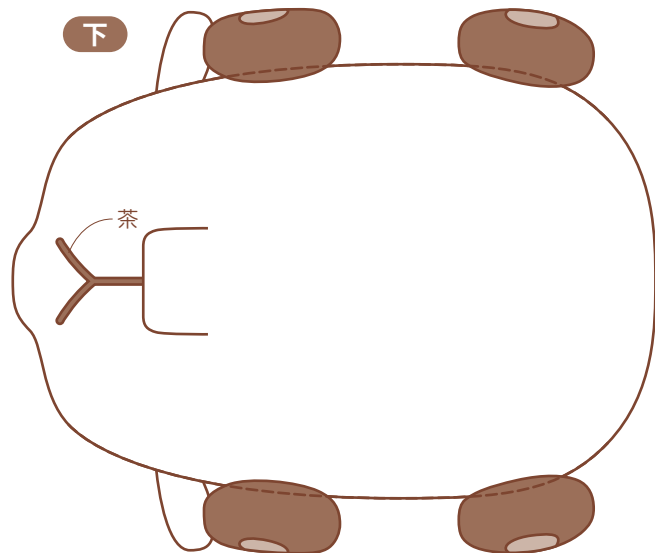

[タイヤ]

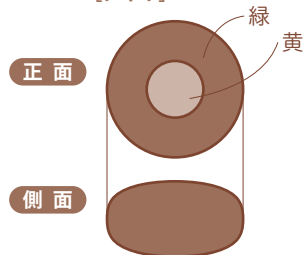

 フワフワのまま
残す部分

P12 フェルトマスコット ポテト



●● 材料 ●●

フェルト クリーム・黄土色・ピンク・薄ピンク・茶・黒・黄
 25番刺しゅう糸 クリーム・黄土色・ピンク・薄ピンク・茶・こげ茶・白
 手芸綿



●● 作り方 ●●

① 前面を作ります

ところどころに少量のボンドをつけ、仮どめする



たてまつり

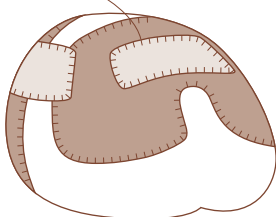

② 前面と背面を縫い合わせます

綿を入れ
巻きかがり

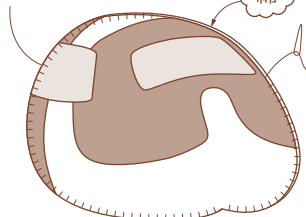

③ パーツを作ります

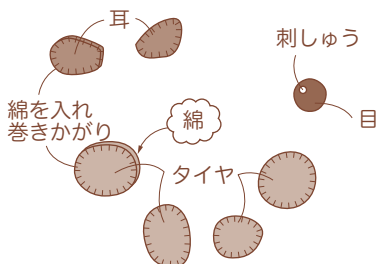

④ パーツをつけ、鼻を刺しゅうします

②たてまつりで縫いつける

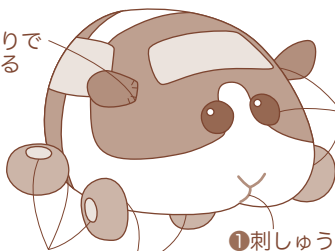

③ボンドで貼る

①刺しゅう

③ボンドで貼る

●● 実物大の型紙 ●●

※全てフェルト

※たてまつり・巻きかがりはフェルトと同色の刺しゅう糸1本どり

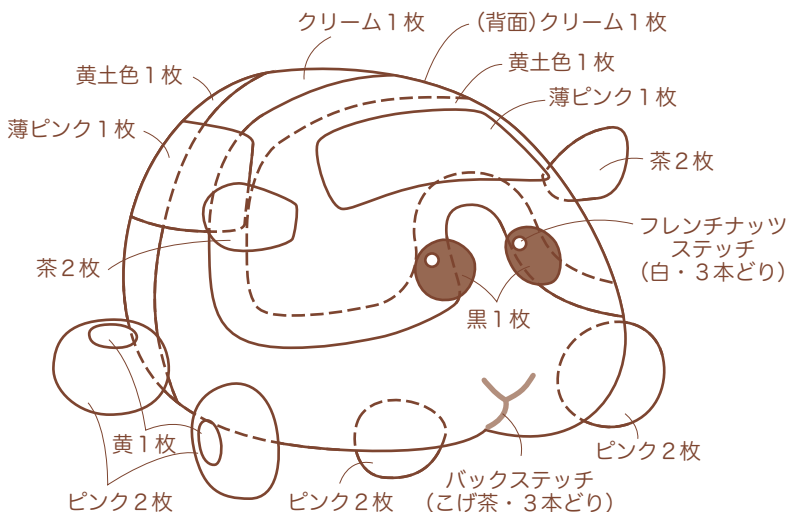

フェルトの縫い方

[たてまつり]

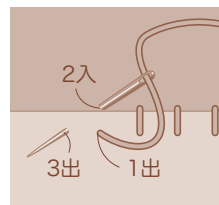

[巻きかがり]

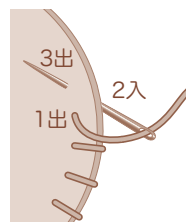

P12 フェルトマスコット シロモ



●● 材料 ●●

フェルト 白・緑・グレー・黒・黄・薄ピンク
25番刺しゅう糸 白・緑・グレー・こげ茶
手芸綿

●● 実物大の型紙 ●●

※全てフェルト
※たてまつり・巻きかがりはフェルトと同色の刺しゅう糸1本どり



●● 作り方 ●●

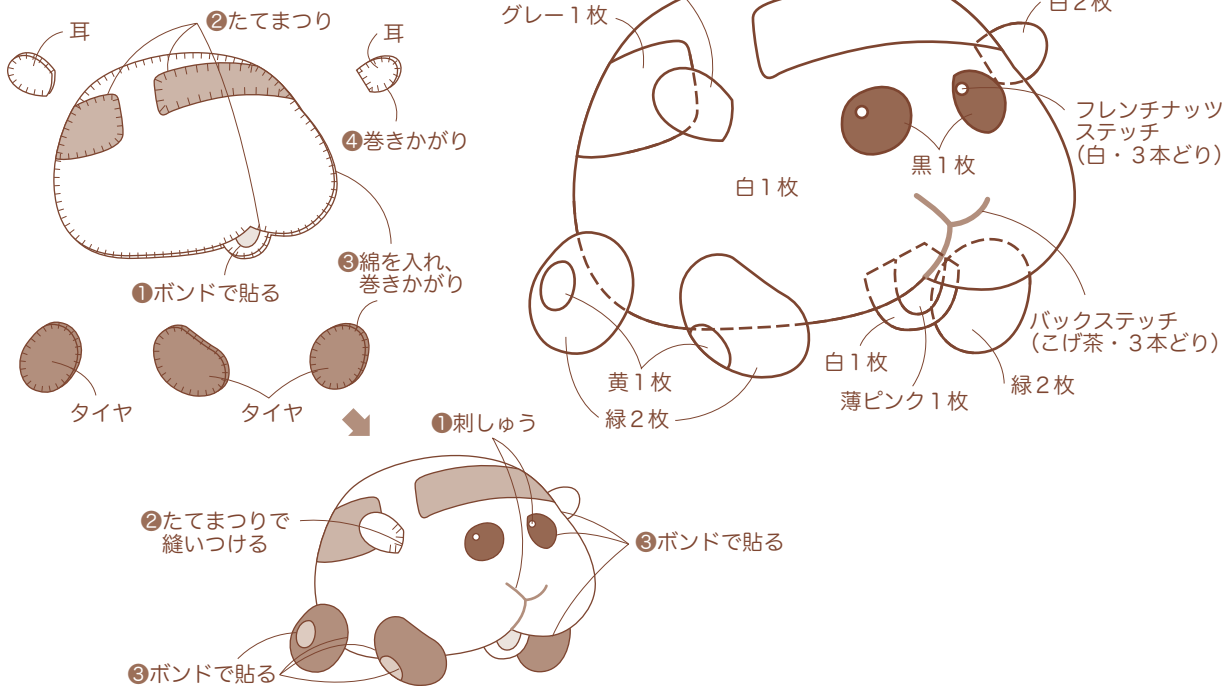

P12 フェルトマスコット アビー



●● 作り方 ●●



●● 材料 ●●

フェルト 白・アイボリー・オレンジ・水色・濃いこげ茶・黒・薄茶・薄ピンク・黄・きみどり
25番刺しゅう糸 白・アイボリー・オレンジ・水色・濃いこげ茶・こげ茶
手芸綿

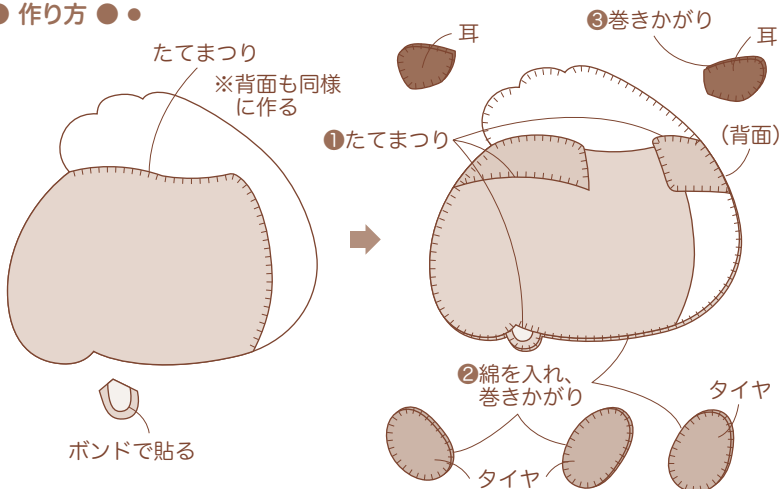

P12 フェルトマスコット チョコ



●● 材料 ●●

フェルト 茶・水色・ベージュ・やまぶき・黒・薄い水色・黄・薄ピンク
25番刺しゅう糸 茶・水色・ベージュ・やまぶき・白・濃いこげ茶

●● 実物大の型紙 ●●

※全てフェルト
※たてまつり・巻きかがりはフェルトと同色の刺しゅう糸1本どり



●● 作り方 ●●

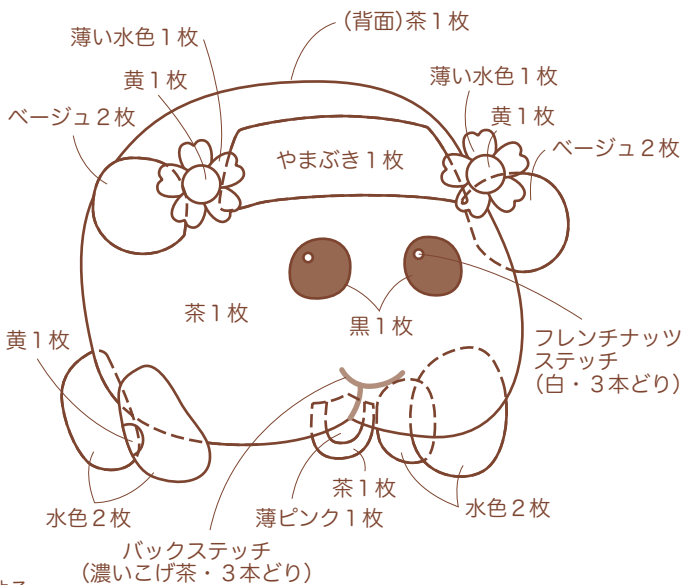
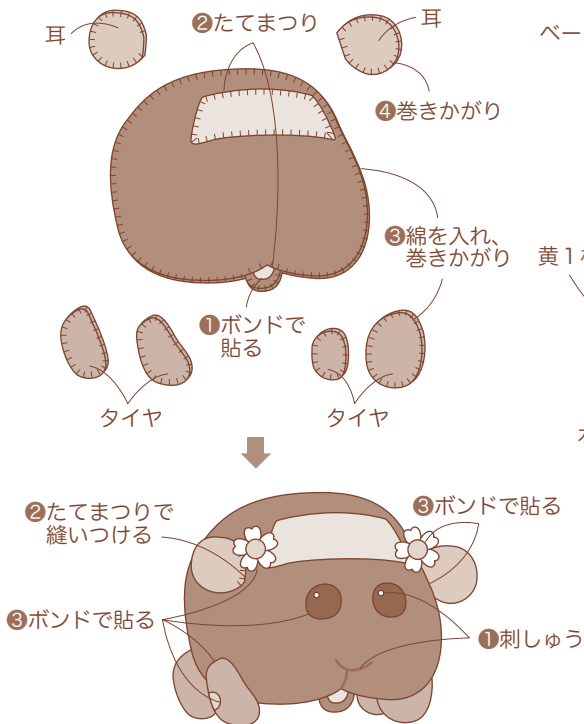

●● 実物大の型紙 ●●

※全てフェルト
※たてまつり・巻きかがりはフェルトと同色の刺しゅう糸1本どり





P12 フェルトマスコット テディ



●● 作り方 ●●

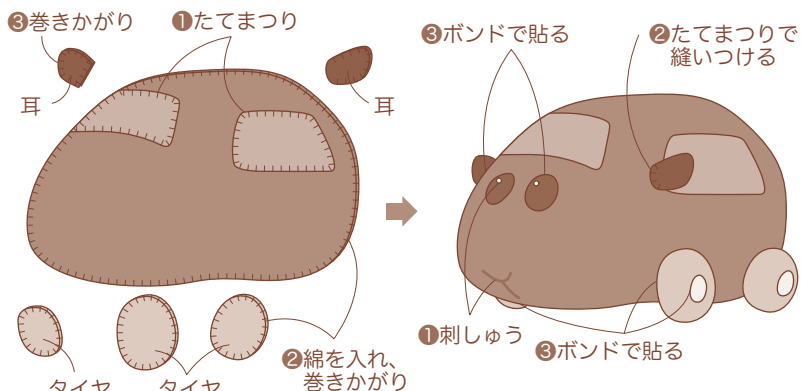

●● 材料 ●●

フェルト こげ茶・茶・濃いピンク・濃いこげ茶・黒・黄
 25番刺しゅう糸 こげ茶・茶・濃いピンク・濃いこげ茶・白
 手芸綿

●● 実物大の型紙 ●●

※全てフェルト
 ※たてまつり・巻きかがりはフェルトと同色の刺しゅう糸1本どり

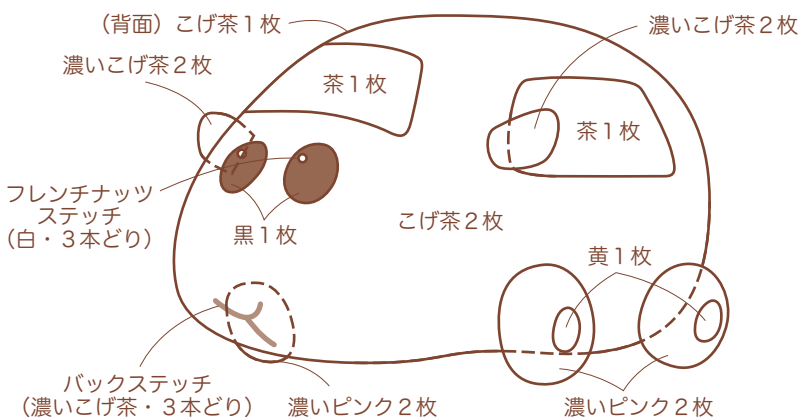

P13 フェルトマスコット アクセサリー



●● 材料 ●●

フェルトマスコット
 [バッグチャーム]
 丸カン
 ボールチェーン
 [ブローチ]
 ブローチピン



フェルトの切り方

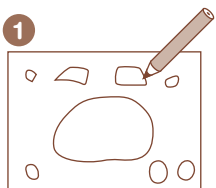

1 図案をパーツごとに紙に写すか、コピーして型紙を作ります。

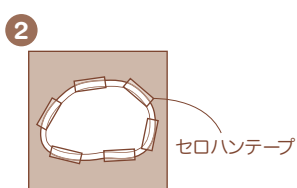

2 型紙をおおまかに切り、フェルトに貼ります。

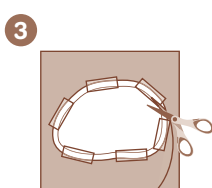

3 セロハンテープごと、フェルトを切ります。

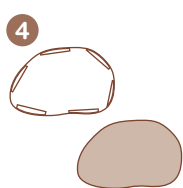

4 切れました。型紙はくり返し使えます。

P14 アップリケサコッシュ

●● 材料 ●●

[パトモルカー]

フェルト 黄・水色・青・赤・グレー・薄黄

25番刺しゅう糸 黄・水色・青・赤・グレー・薄黄・白・茶

[救急モルカー]

フェルト 白・水色・青・濃いピンク・赤・薄黄

25番刺しゅう糸 白・水色・青・濃いピンク・赤・薄黄・茶

[共通]

布(厚手木綿地)各26cm×25.5cm

杉綾テープ(2cm幅)各105cm

●● 製図 ●●

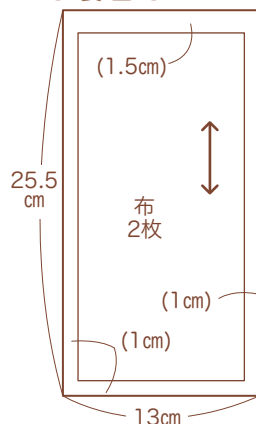

●● 作り方 ●●

① 端の始末をします



② 前面にアップリケをします



③ 背面にひもをつけます

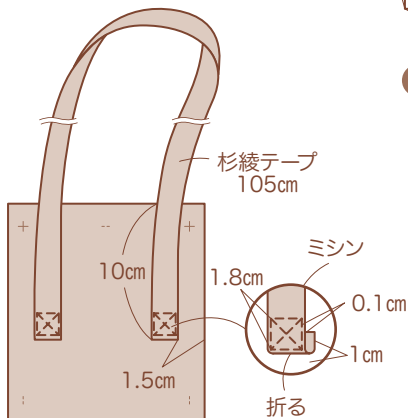

④ まわりを縫い合わせます

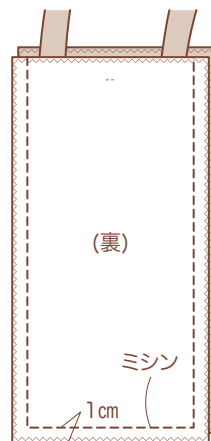

⑤ 入れ口を縫います

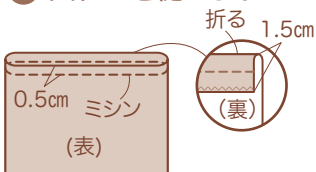

⑥ 入れ口を折ります

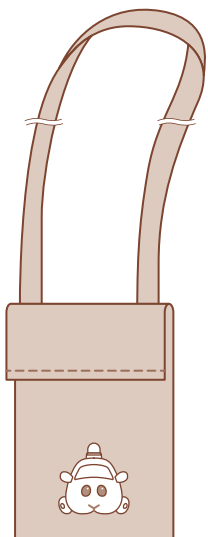

●● 実物大の型紙 ●●

※全てフェルト1枚

※たてまつりはフェルトと同色の刺しゅう糸1本どり

[パトモルカー]

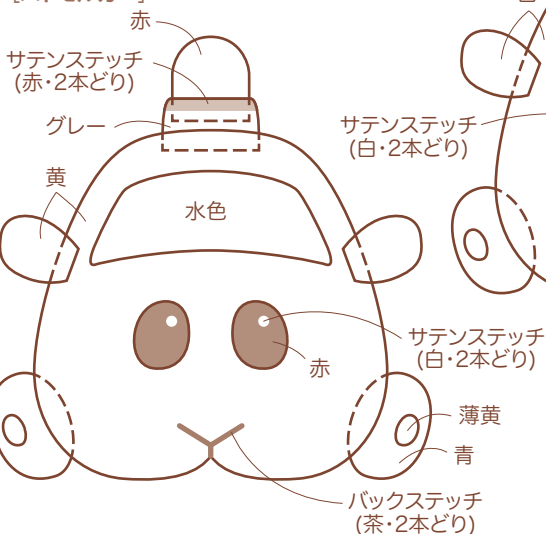

[救急モルカー]

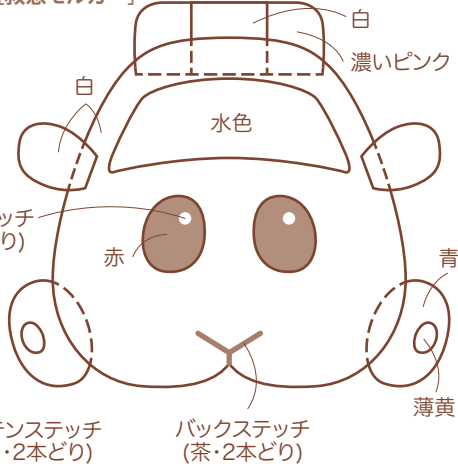

P15 Tシャツにアップリケ



●● 材料 ●●

Tシャツ 各1枚
 洗えるフェルト クリーム・黄土色・水色・薄ピンク・ピンク・茶・こげ茶
 25番刺しゅう糸 クリーム・黄土色・水色・薄ピンク・ピンク・茶・こげ茶・白

●● 作り方 ●●



●● 実物大の型紙 ●●

※全てフェルト1枚
 ※たてまつりはフェルトと同色の刺しゅう糸1本どり

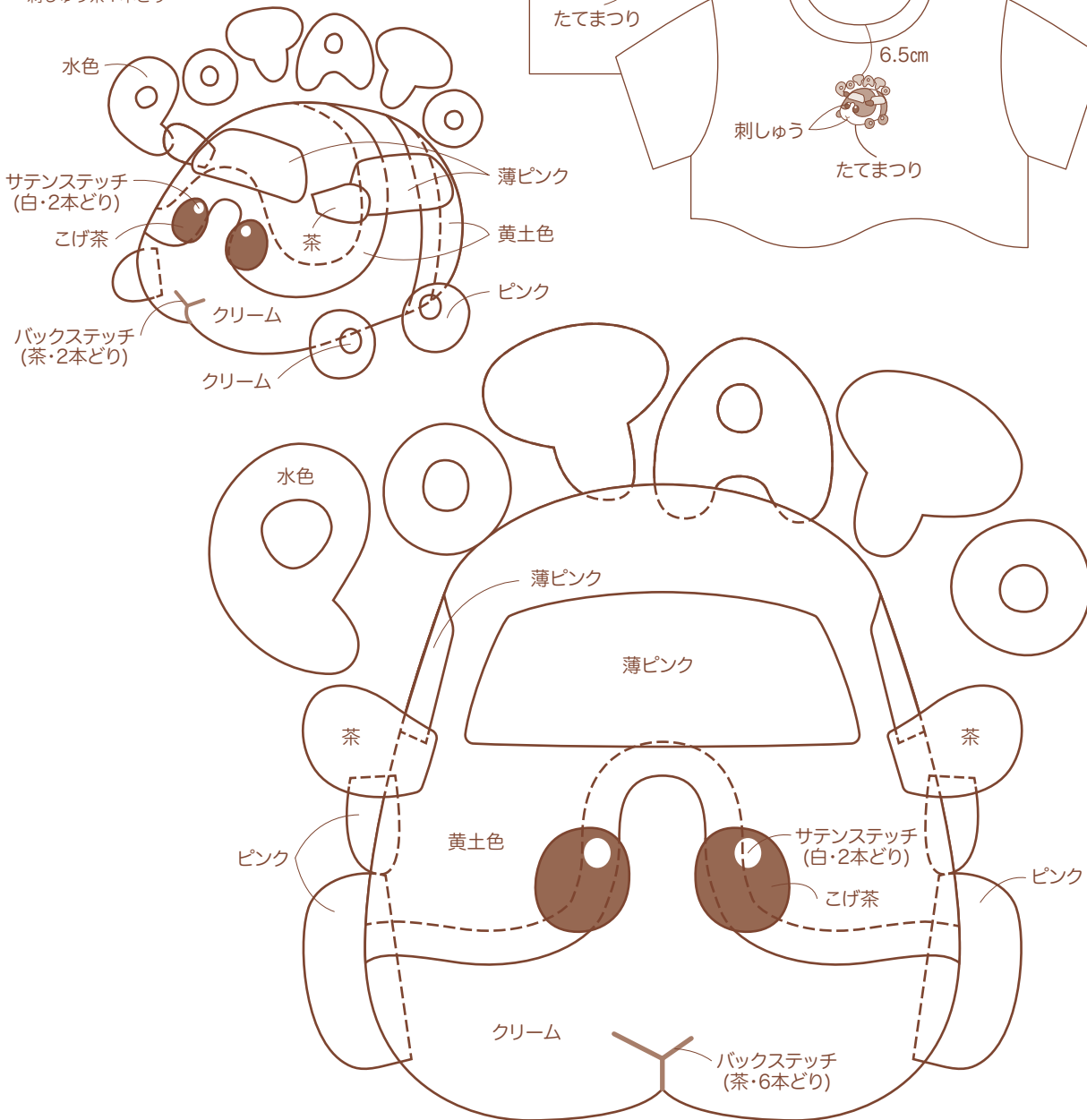



P15 アップリケペンケース

●● 材料 ●●

布(木綿地)47cm×10cm
 接着芯(薄手)47cm×10cm
 ファスナー 18cm1本
 フェルト 白・緑・グレー・こげ茶・薄黄・ピンク
 25番刺しゅう糸 白・緑・グレー・こげ茶・薄黄・
 ピンク・茶

●● 製図 ●●

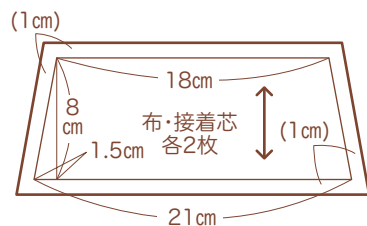

●● 作り方 ●●

① 接着芯を貼り、端の始末をします

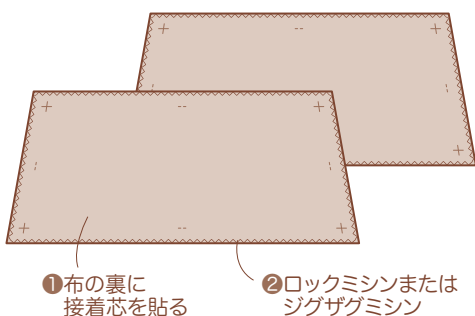

② アップリケをします

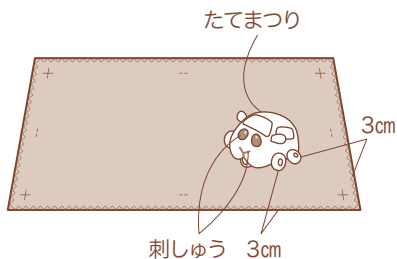

③ ファスナーをつけます

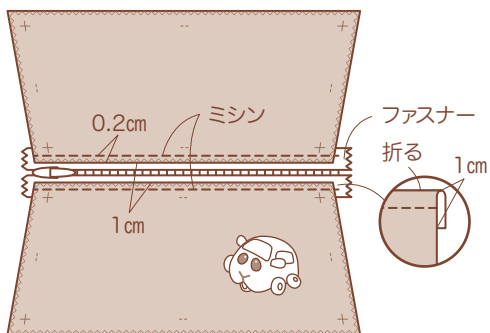

④ まわりを縫い合わせます

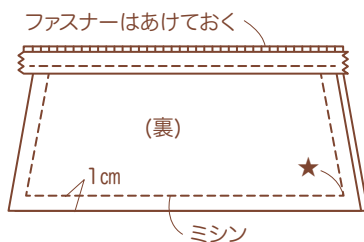

●● 実物大の型紙 ●●

※全てフェルト1枚
 ※たてまつりはフェルトと同色の刺しゅう糸1本どり

⑤ マチを縫います

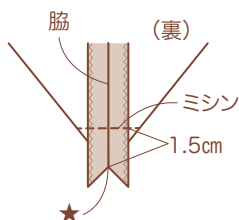

⑥ 表に戻します

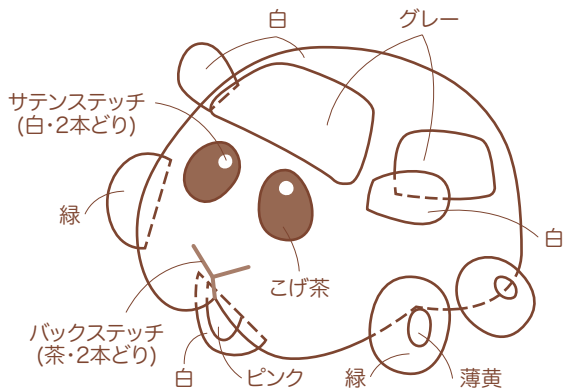
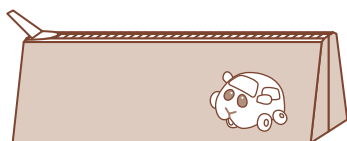

●● 編み図 ●● ▶ 糸を切る ▷ 糸をつける ∨ = 細編み3目編み入れる

[ボディ上(アビー以外)] 1枚

⑬～⑮ 増減なし

段	目数	増減
12~15	52	±0
11	52	+8
9・10	44	±0
8	44	+8
7	36	±0
6	36	+8
5	28	±0
4	28	+4
3	24	+7
2	17目	+3目
1段め	鎖編み6目から14目拾う	

[ボディ上(アビー)] 1枚

- オフホワイト
- ベージュ

⑬～⑮ 増減なし

※色替え位置

※⑥～⑮段めは色替え位置で糸を切り、別色に替えて続けて編む

●● 編み図 ●● ▶ 糸を切る ▷ 糸をつける √ = 細編み3目編み入れる

[ボディ下] 1枚

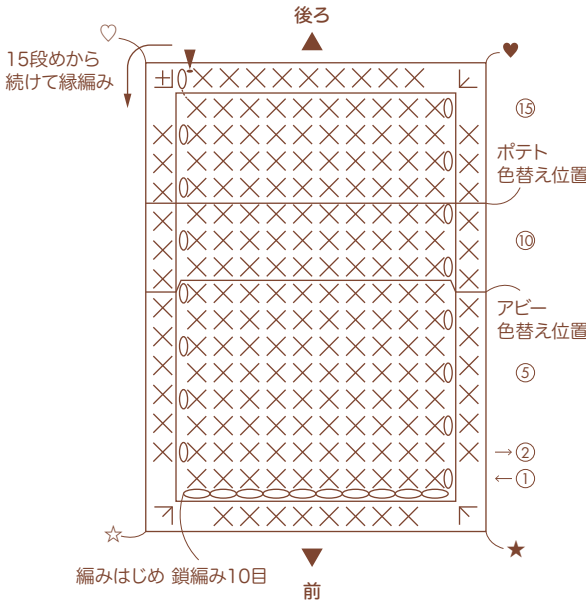

[耳] 2枚



[タイヤ] 8枚

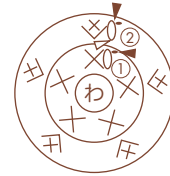

[タイヤ側面] 4枚



[窓(前)] 1枚

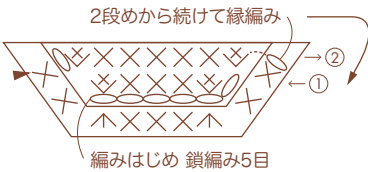

[窓(横)] 2枚

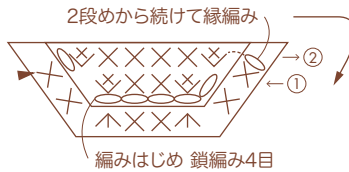

[窓(後ろ)] 1枚

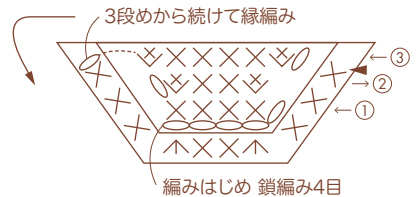

●● 実物大の図案 ●●

※全てフェルト2枚(左右各1枚)
※たてまつりはフェルトと同色の刺しゅう糸1本どり

●● 目鼻のつけ位置(共通) ●●

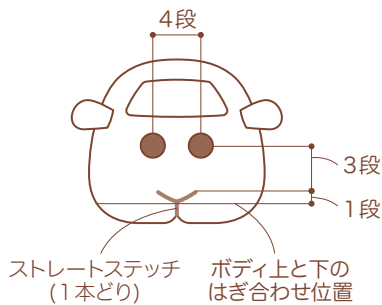

[アビーのマーク]

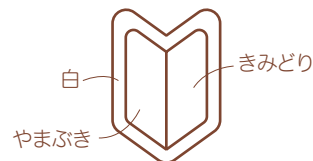

[救急モルカーのマーク]



[パトモルカーのマーク]



●● 編み図 ●● ▶ 糸を切る 丷 = 細編み3目一度 ㄥ = 長編み3目一度

[ポテの模様] クリーム 1枚

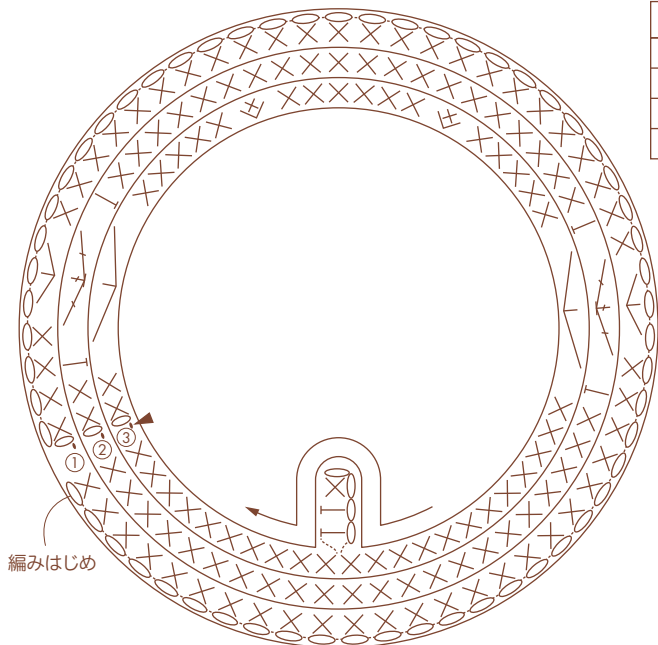

段	目数	増減
3	44	-6
2	50	-4
1段め	54目	-4目
作り目	鎖編み58目	

[チョコの花]

エメラルドグリーン 2枚



[パトモルカーのランプ] 赤 1枚

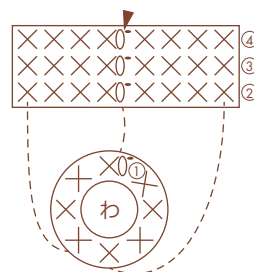

[パトモルカーのランプ下] 薄いグレー 1枚



[救急モルカーのランプ側面] 赤 2枚



[救急モルカーのランプ] 赤 1枚

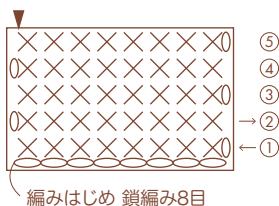

[救急モルカーのランプ中心] 白 1枚



この本で使われた主な編み方

○ [鎖編み]



① 針に糸をかけます。



② そのまま引き抜きます。
鎖編みが1目編めました。

⊔ [中長編み]

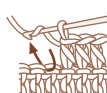

① 針に糸をかけ、
前段の目に針を
入れます。



② 針に糸をかけ、
引き抜きます。



③ 針に糸をかけます。

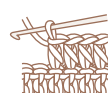

④ 一度に引き抜き、
中長編み1目が
編めました。

× [細編み]



① 矢印のように前
段の目に針を入
れます。



② 針に糸をかけ、引
き抜き、もう一度
針に糸をかけます。



③ 一度に引き抜き
ます。細編みが
1目編めました。

⊔ [長編み]

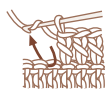

① 針に糸をかけ、前
段の目に針を入
れます。



② 針に糸をかけ、引
き抜き、もう一度
針に糸をかけます。



③ 2本引き抜き、針
に糸をかけます。



④ 一度に引き抜き、
長編み1目が編
めました。

P20 P21 アイロンビーズ



●● 材料 ●●
 アイロンビーズ[パーラービーズ]
 ※使用色は各図案に記載しています。

●● 用具 ●●
 プレート：透明プレートL(四角)
 アイロン
 アイロンペーパー
 またはクッキングシート
 平らな板
 アイロンビーズ用ピンセット
 (なくても作れます)

●● 作り方 ●●

1 プレートにビーズを並べます

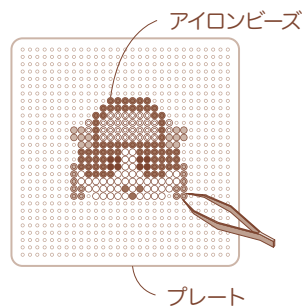

2 アイロンをかけます

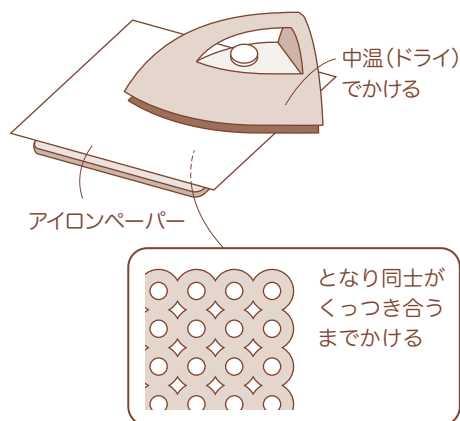

3 平らにして冷まします

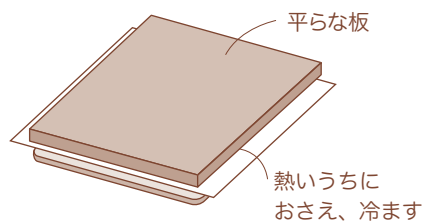

4 裏面も2、3と同様にアイロンをかけます

●● 実物大の図案 ●●

[ポテト]

- クリーム
- キャラメル
- こげちゃいろ
- ◎ ピーチ
- ちゃいろ
- くら
- ◎ サーマンピンク

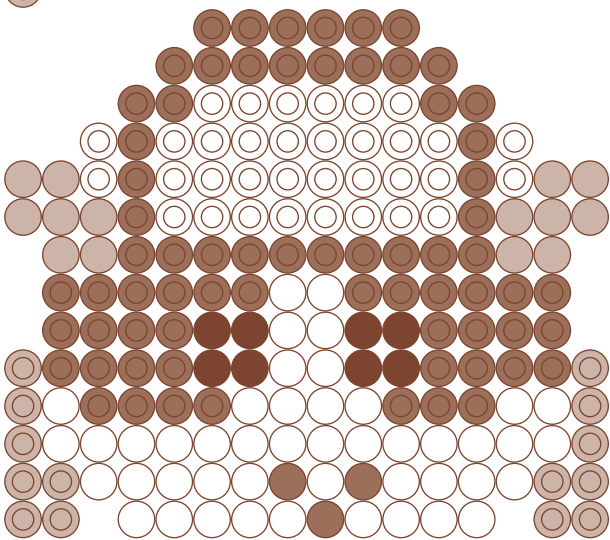

[スタンド]

- ⊗ とうめい

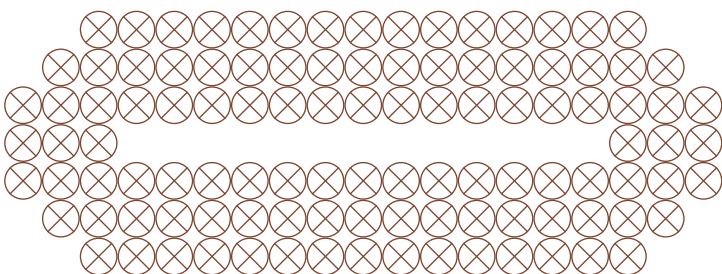

● ● 実物大の図案 ● ●

[シロモ]

- しろ
- はいいろ
- ◎ みどり
- こげちいろ
- くら

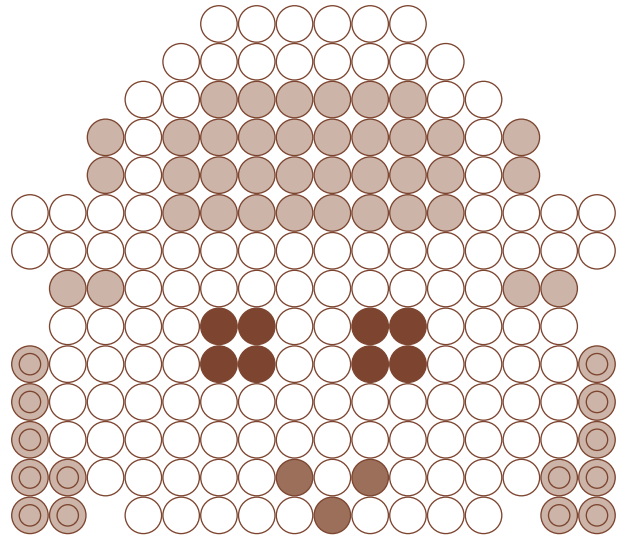

[アビー]

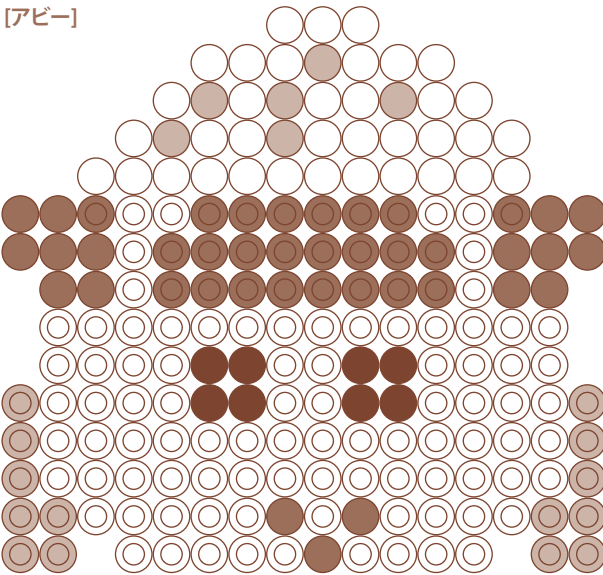

- しろ
- ◎ クリーム
- ◎ オレンジ
- ラムネ
- はいいろ
- こげちいろ
- くら

[チョコ]

- きいろ
- ◎ やまぶきいろ
- ◎ こむぎいろ
- ラムネ
- ちいろ
- うぐいすいろ
- くら

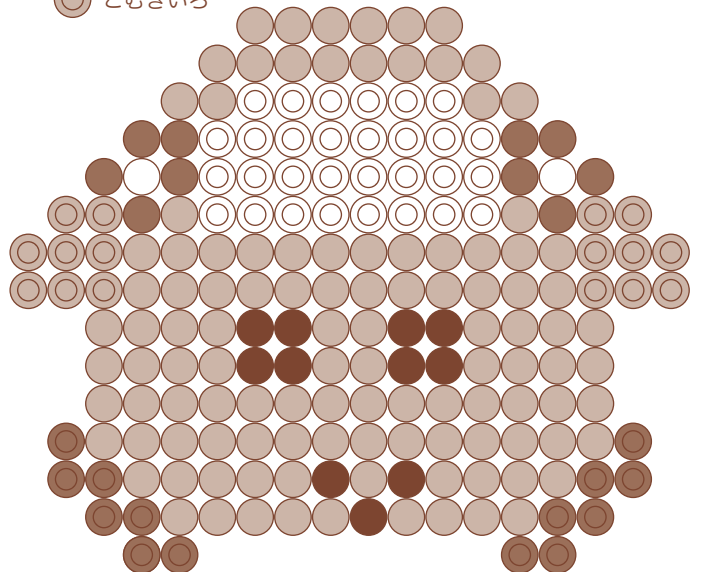

● ● スタンドつきにする場合 ● ●

[タイヤがまっすぐなモルカー]

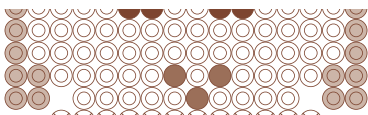

ビーズ(とうめい)12個

[タイヤが斜めのモルカー]

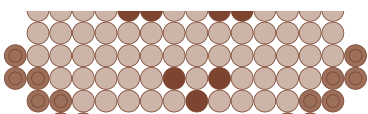

ビーズ(とうめい)12個

図案の下に突起のビーズ(とうめい)を
図のように足して作ります。

●● 実物大の図案 ●●

[テディ]

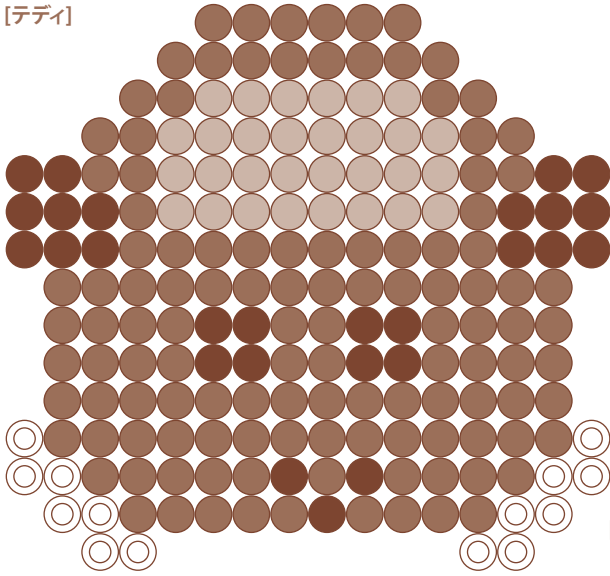

- あか
- ちゃいろ
- こげちゃいろ
- くる

[救急モルカー]

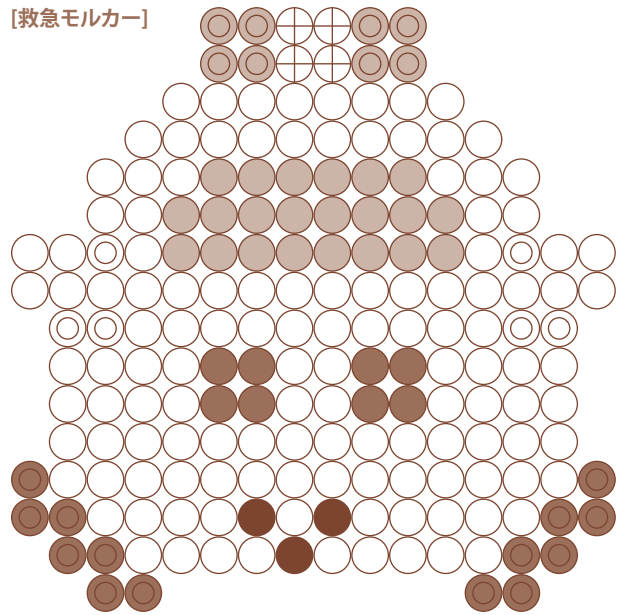

- しろ
- スカイブルー
- オーシャンブルー
- あか
- ◎ はいいろ
- ダークグレイ
- ◎ マゼンタ
- ⊕ パール

[パトモルカー]

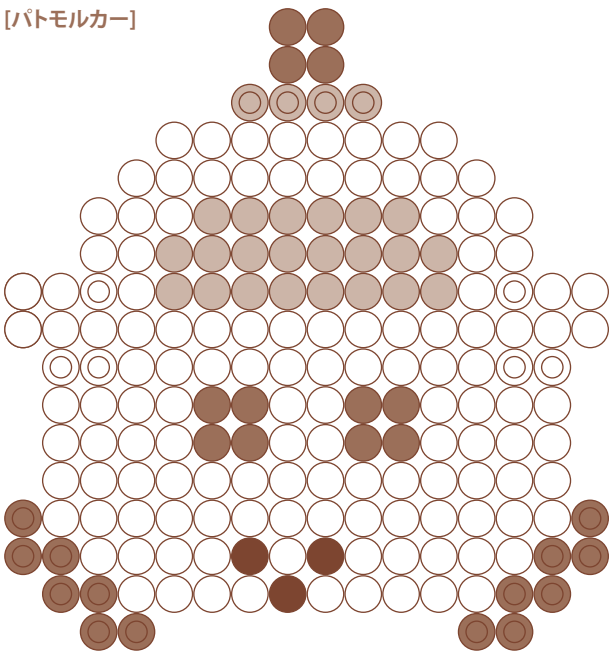

- きいろ
- スカイブルー
- オーシャンブルー
- あか
- ◎ オレンジ
- ◎ はいいろ
- ダークグレイ



●●材料●●

[ポテト]

石鹸(約75g) 1個
 フェルト羊毛 黄(35) 4g・クリーム(42)・オレンジ(5)・サーモンピンク(37)・薄ピンク(36)・茶(206)・こげ茶(41)・黒(9)・白(1)各適量

[シロモ]

石鹸(約75g) 1個
 フェルト羊毛 水色(58) 4g・白(1)・緑(40)・グレー(54)・黒(9)・黄(35)・サーモンピンク(37)・こげ茶(41)各適量

[アビー]

石鹸(約80g・丸形) 1個
 フェルト羊毛 紫(25) 4g・クリーム(42)・白(1)・水色(58)・こげ茶(41)・オレンジ(5)・黒(9)・グレー(54)各適量

[チョコ]

石鹸(約85g) 1個
 フェルト羊毛 フェルト羊毛 ピンク(833) 4g・茶(206)・オレンジ(5)・水色(58)・薄茶(803)・黒(9)・黄(35)・エメラルドグリーン(824)・濃いこげ茶(31)・白(1)各適量

[ティディ]

石鹸(約50g・正方形) 1個
 フェルト羊毛 きみどり(60) 4g・ブラウン(804)・茶(206)・濃いこげ茶(31)・赤(24)・黒(9)・黄(35)・白(1)各適量

●●用具●●

お湯(約40°C)
 ボウル
 エアパッキン(なくても作れますが、あると便利です)
 フェルティング用ニードル

●●作り方●●

① 土台の羊毛4gを8等分(0.5g)にします ※フェルト羊毛の分け方はP.6

② 石鹸に羊毛を巻きます

②巻きつける

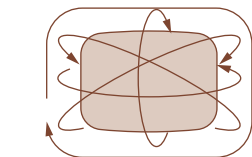
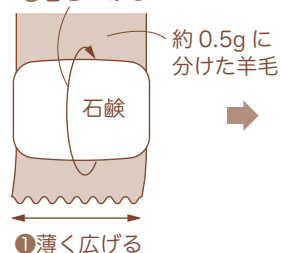

縦・横・斜め・側面など、いろいろな方向からすき間なく4g巻く
 ※ポテトは羊毛刺しゅう分を少し残しておく

③ 縮めます

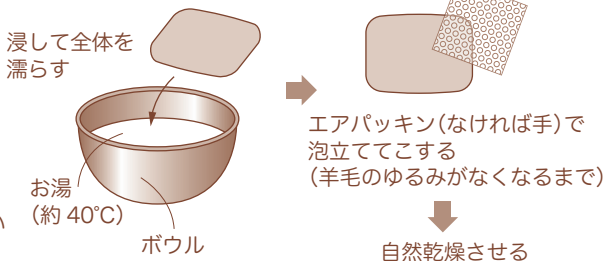

④ 羊毛刺しゅうをします

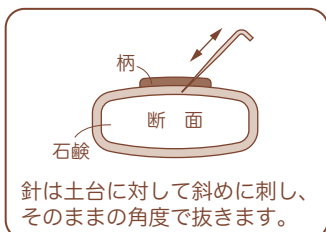
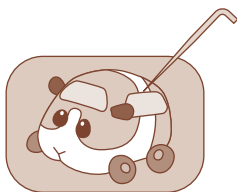

※羊毛刺しゅうのやり方は、P.8-9の模様のつけ方と同じです。

⑤ 仕上げ洗いをします



③と同様に泡でこする

※飾り用にする場合はこの工程は省けます

●●実物大の型紙●● ※このほかの図案はP.52

[ポテト]

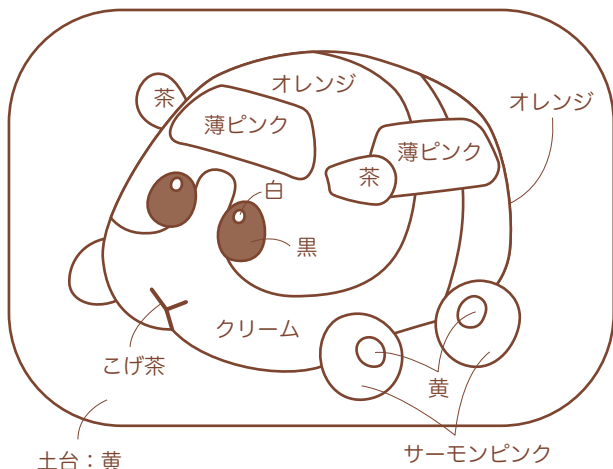

●● 実物大の図案 ●●

[シロモ]

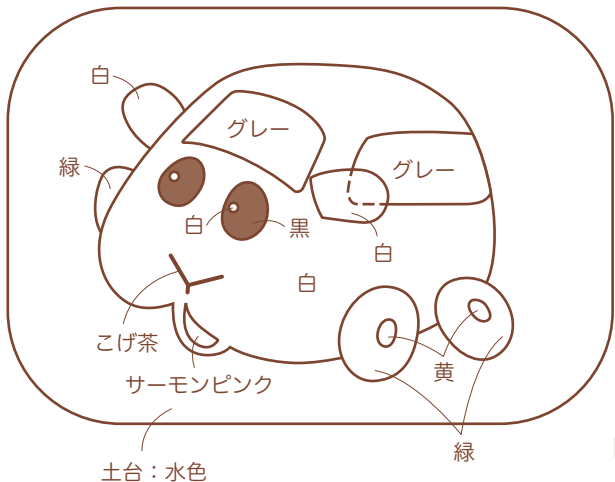

● 羊毛刺しゅう One Point ●

水で消えるチャコペンが便利!

図案は、土台の羊毛を乾かしてから、水で消えるチャコペンを使って写すといいでしょう。

[チョコ]

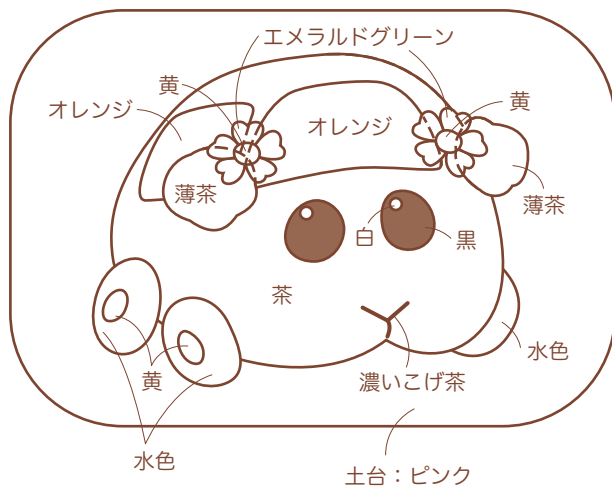

[テディ]



[アビー]

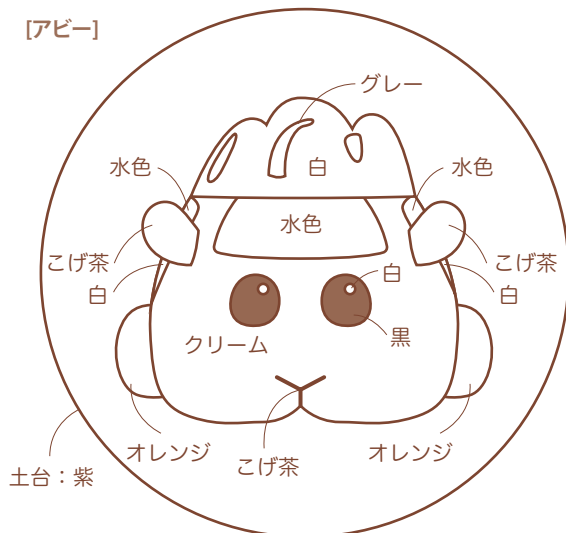



●● 材料 ●●

プラ板(半透明フロスタイプ)
 ※プラ板には色鉛筆で描けるものと描けないものがある
 があるので、描けるタイプを使います。
 ボールチェーン(キーホルダーにする場合)
 丸カン(キーホルダーにする場合)

●● 用具 ●●

色鉛筆
 はさみ
 オープントースター・アルミホイル
 平らな板(まな板・本など)
 プラスチック用ボンド(スタンドタイプにする場合)
 穴あけパンチ(キーホルダーにする場合)

●● 作り方 ●● ※プラ板は商品によって、縮小率や加熱する際の温度が異なります。使用するプラ板の説明書をよく読んでから作りましょう。

① 絵を描き、切り取ります



② 熱して縮めます

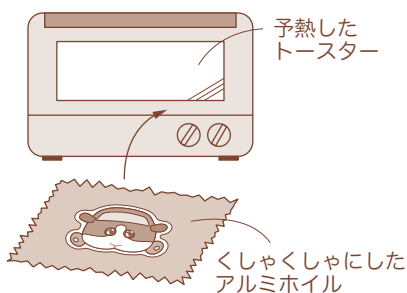

③ 平らにして冷まします



[スタンドタイプにする場合]

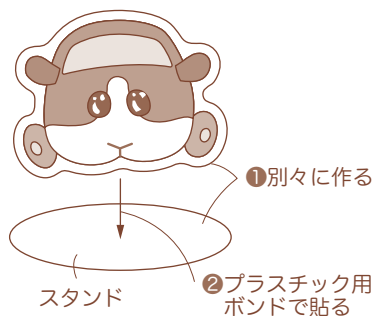

[キーホルダーにする場合]

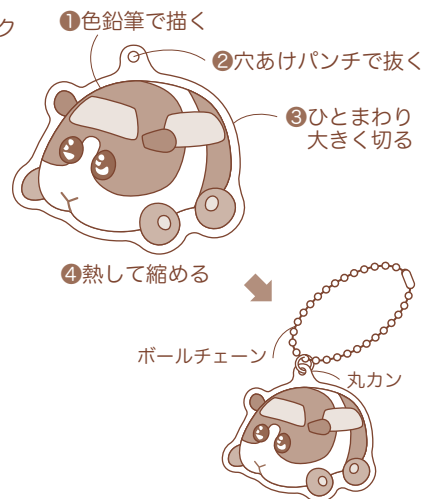

●● 実物大の図案 ●● ※このほかの図案はP.54-56

[ポテト]

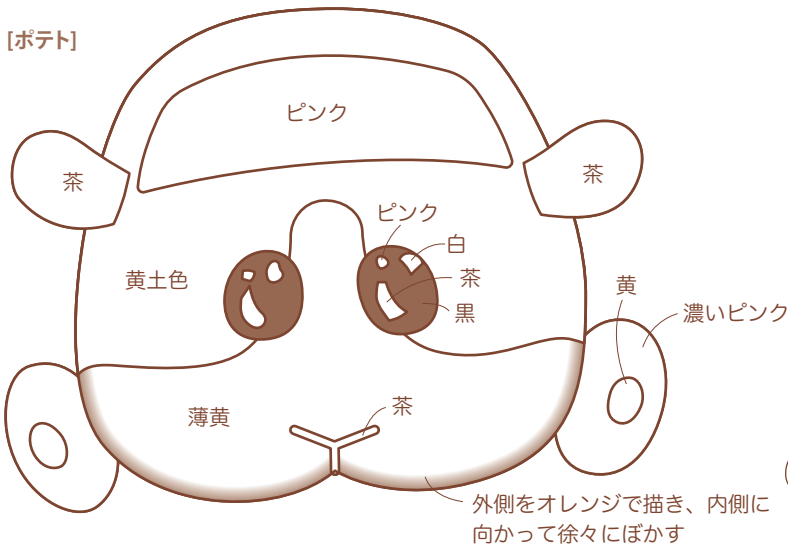

[スタンド]



[シロム]

外側をグレーで描き、
内側に向かって徐々に
ぼかす

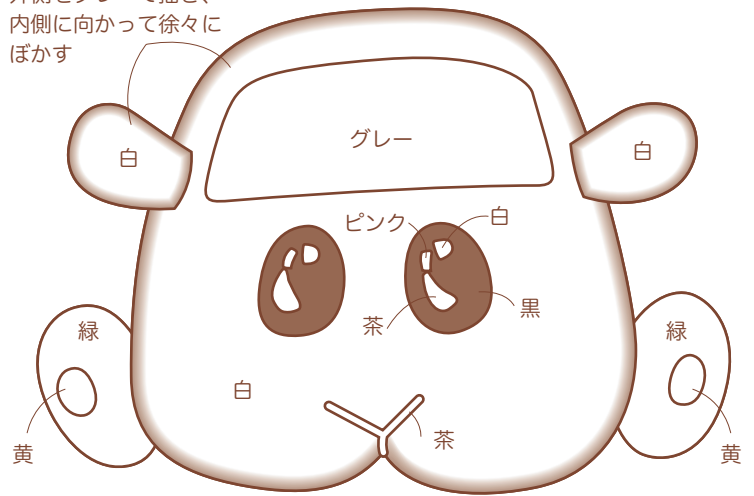

[チョコ]

外側をオレンジで描き、
内側に向かって徐々に
ぼかす

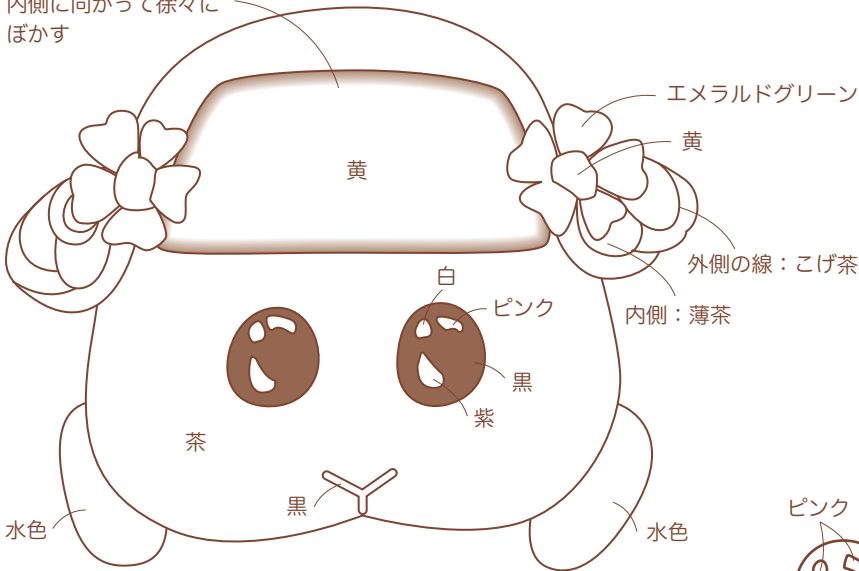

[パトモルカー]

外側をオレンジで描き、
内側に向かって徐々に
ぼかす

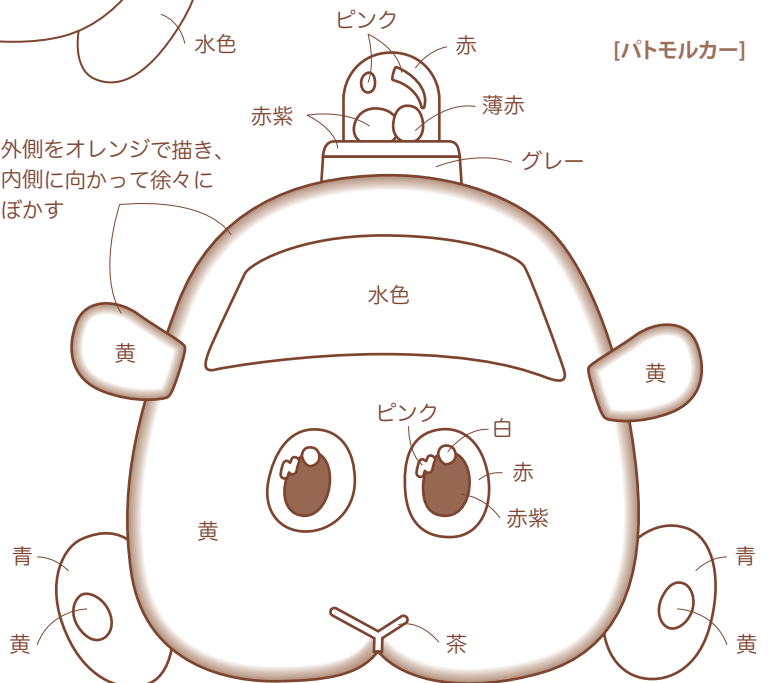

●プラ板 One Point ●

色は薄めに!

熱して縮めると、色が濃
くなります、
色は薄めに塗りましょう。

●● 実物大の図案 ●●

[救急モルカー]

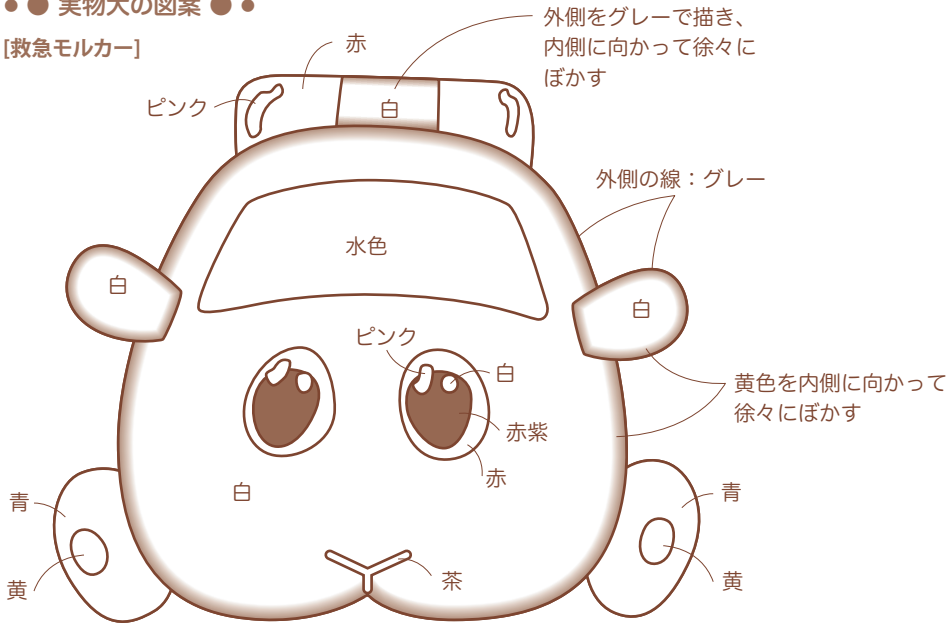

[ポテト]

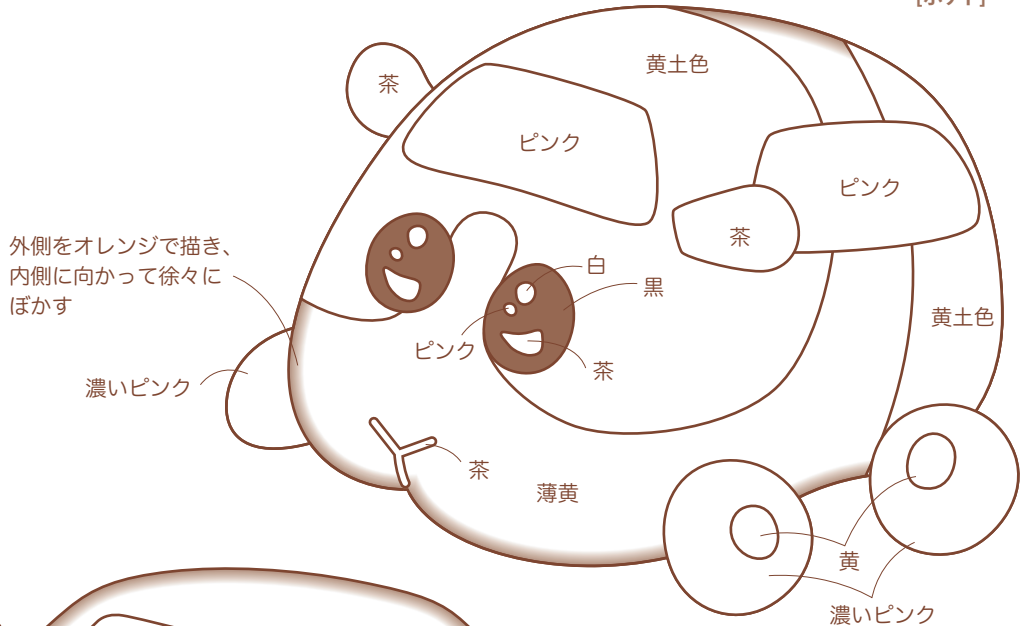

[シロモ]

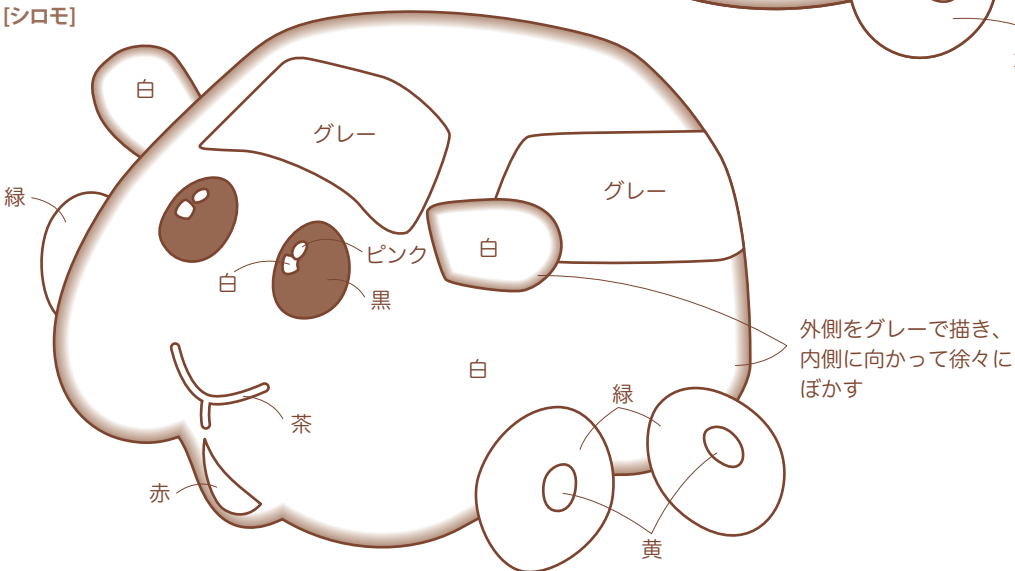

●● 実物大の図案 ●●

[チョコ]

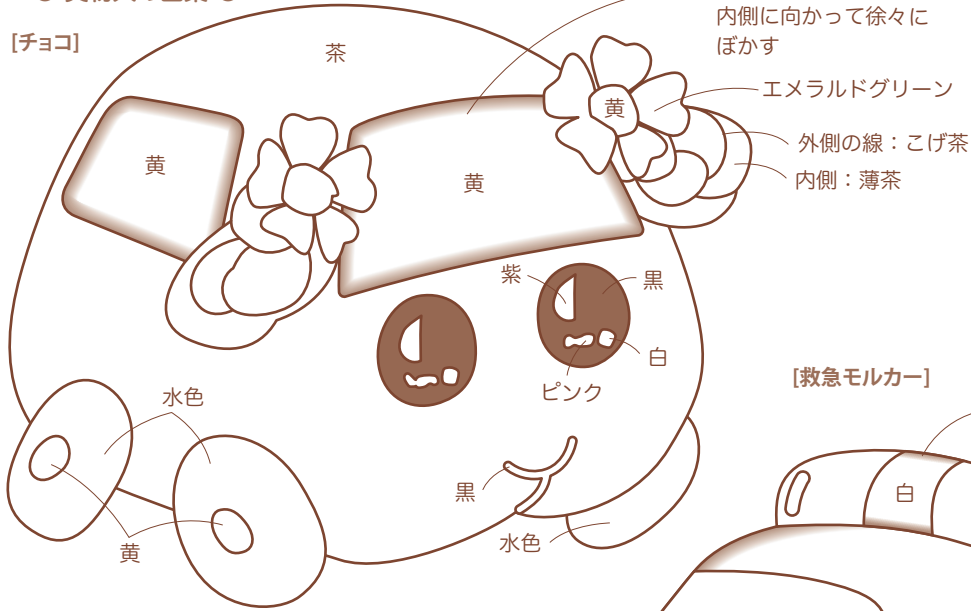

[救急モルカー]

外側をグレーで描き、
内側に向かって徐々に
ぼかす

黄色を内側に向かって
徐々にぼかす

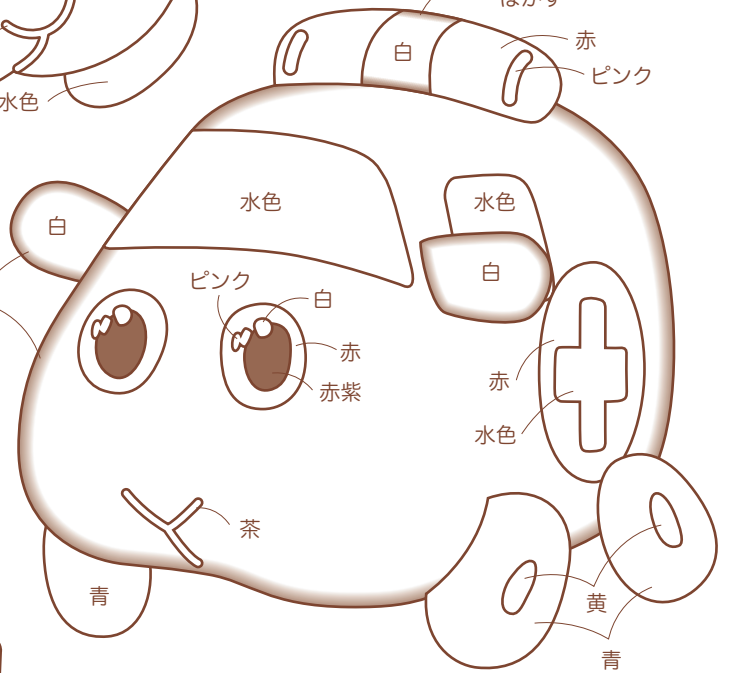

[パトモルカー]

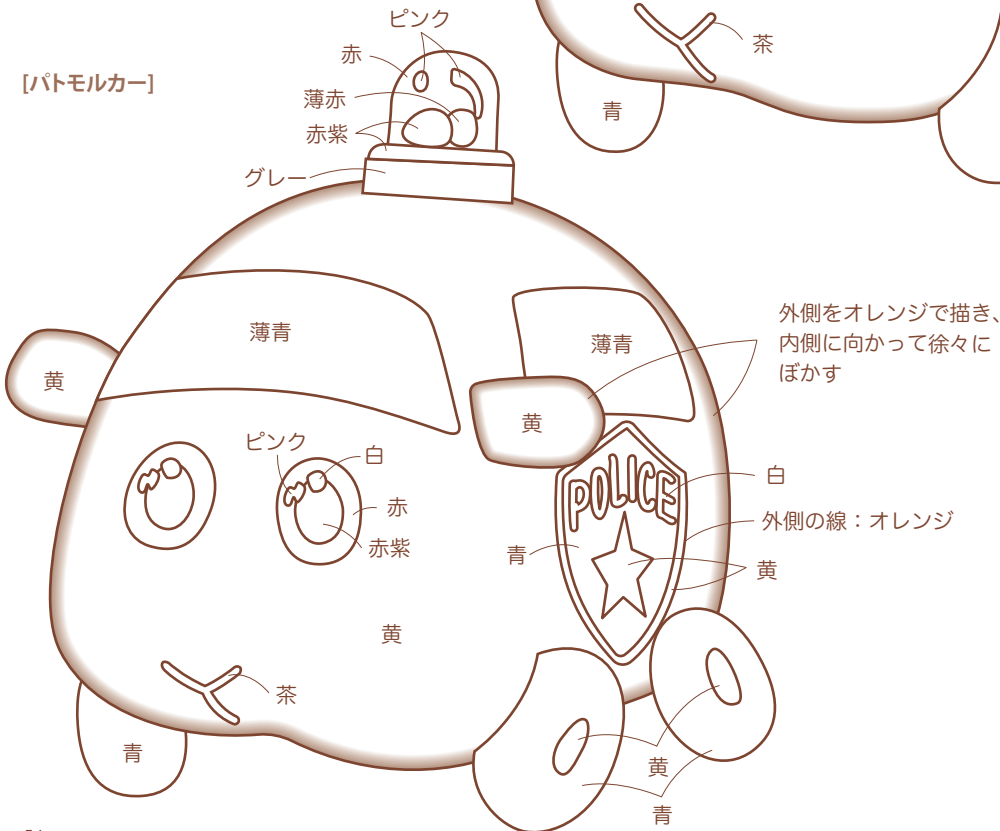



P27 刺しゅう クロスステッチのミニフレーム



●● 材料 ●●

[ポテト]

布(クロスステッチ用布13カウント)15cm×15cm

DMC25番刺しゅう糸 クリーム(746)・黄土色(783)・ピンク(603)・濃いピンク(600)・薄ピンク(963)・茶(975)・黒(310)・黄(445)・白(BLANC)・薄茶(3772)

[チョコ]

布(クロスステッチ用布13カウント)15cm×15cm

DMC25番刺しゅう糸 赤茶(3858)・薄茶(3772)・やまぶき(743)・水色(996)・青(3838)・薄青(800)・黄(445)・黒(310)・薄ピンク(963)・白(BLANC)・こげ茶(838)

●● 図案 ●● ※全て2本どりでクロスステッチ

- | | | | |
|--------|--------|---------|------|
| □ 白 | ▽ クリーム | ● 濃いピンク | ◻ 薄青 |
| ■ 黒 | ▼ 黄土色 | ◻ 薄茶 | ◻ 水色 |
| ○ 薄ピンク | ▼ 茶 | ■ 赤茶 | ◻ 青 |
| △ 黄 | ◎ ピンク | ▲ やまぶき | |

[ポテト]

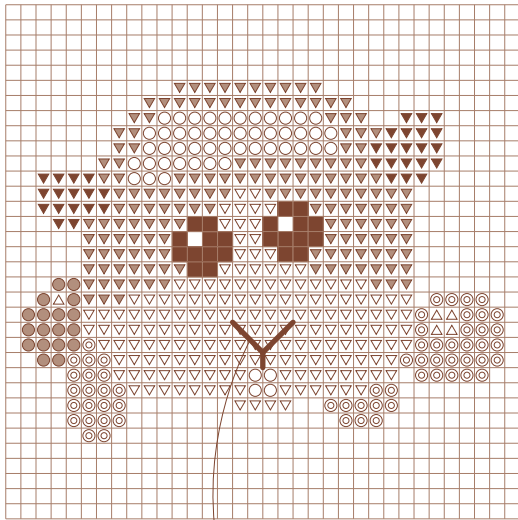

バックステッチ
(薄茶・2本どり)

[チョコ]

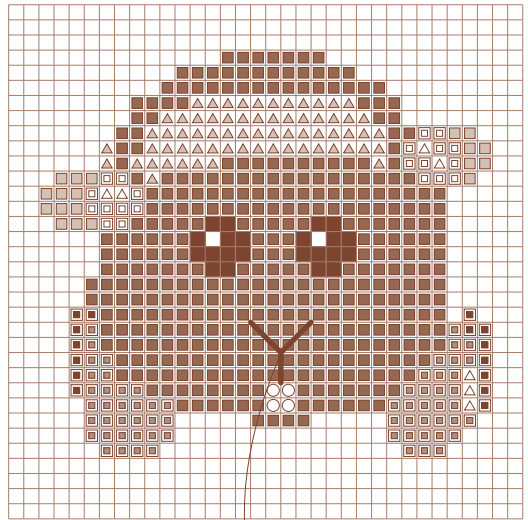

バックステッチ
(こげ茶・2本どり)

クロスステッチの刺し方

[1マスを刺すとき]

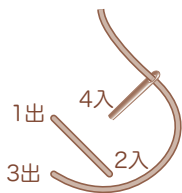

[続けて刺すとき]

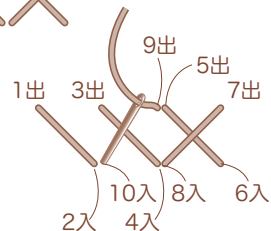

P.26 刺しゅう ハンカチ



●● 材料 ●●

ハンカチ(リネン地) 40cm×40cm 1枚
DMC25番刺しゅう糸 茶(3862)

●● 作り方 ●●

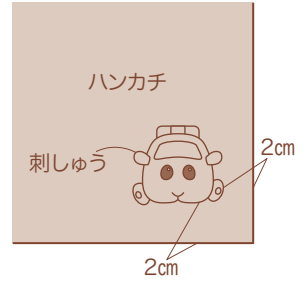
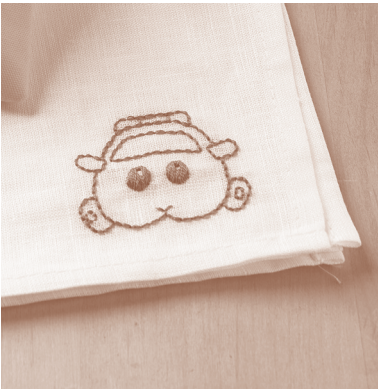

●● 実物大の図案 ●●

[パトモルカー]

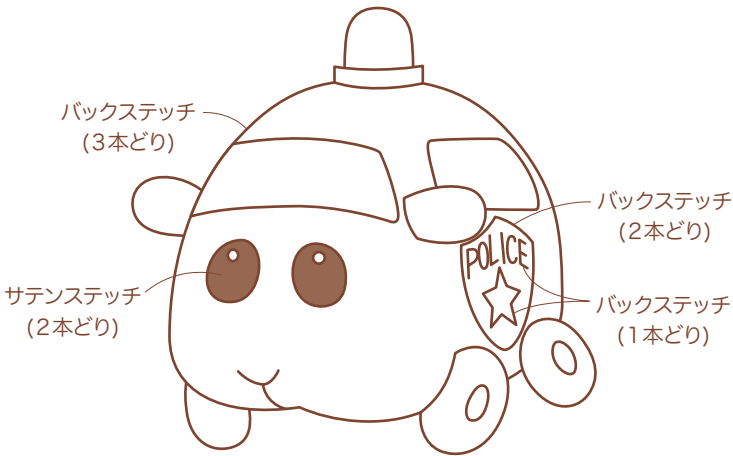

[救急モルカー]



この本で使われたステッチ

[バックステッチ]

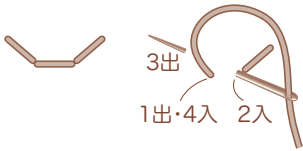

[サテンステッチ]

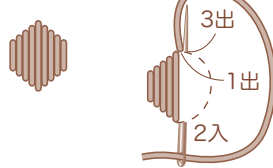

[ストレートステッチ]



[チェーンステッチ]

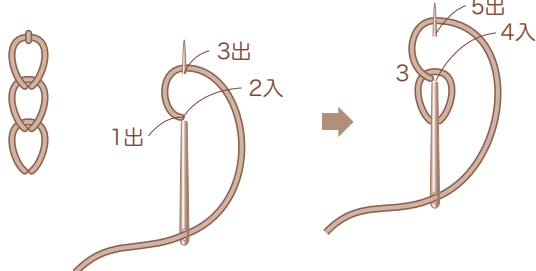

[フレンチナッツステッチ]

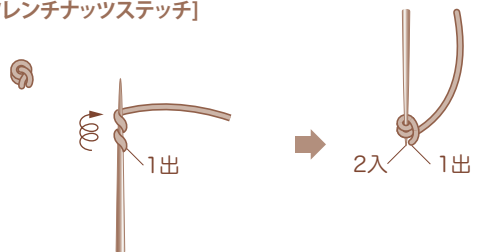

P28 ポテトのおにぎりお弁当



● ポテトのおにぎり ●

材 料

ごはん 茶碗軽く1杯分
肉そぼろ 適量
焼きのり、ハム、ちくわ、ウインナー(赤)
各適量

作り方

①ごはんをポテトの形ににぎります。
②頭の模様は肉そぼろをのせ、目は焼きのりとごはん、鼻は焼きのり、口はハム、耳はちくわ、タイヤはウインナーで作り、のせます。

● 肉そぼろ ●

材 料

鶏ひき肉 60g
しょうゆ、みりん 各大さじ1
砂糖 小さじ1
水 大さじ1

作り方

①鍋に材料を入れて混ぜ、火にかけます。
②弱火で箸4～5本でポロポロになるまで炒りつけます。

● 鶏のごまから揚げ ●

材 料

鶏もも肉 80g
塩・コショウ 少々
しょうゆ、みりん 各小さじ1/2
溶き卵 大さじ1
片栗粉 大さじ1

白ごま 適量

揚げ油 適量

作り方

①鶏肉は食べやすい大きさに切り、塩・コショウし、しょうゆ、みりんにつけます(約5分)。
②①に溶き卵、片栗粉を加えて混ぜ、白ごまをつけます。
③中温(170℃)の油で4～5分揚げます。

● かぼちゃサラダ ●

材 料

かぼちゃ 1/8個
きゅうり 1/8本
マヨネーズ 大さじ1
塩・コショウ 少々

作り方

①かぼちゃはひと口大に切り、皮をむきまです。きゅうりは小口切りにします。
②①のかぼちゃは柔らかくなるまでゆでます。
③②と①のきゅうりを合わせ、マヨネーズ、塩・コショウで和えます。

● 枝豆串 ●

材 料

冷凍枝豆 適量

作り方

①枝豆はゆでます。
②①のあら熱が取れたら、さやから出し、ピックに刺します。

● ゆでたブロッコリー、プチトマト ●

● いちご、オレンジ ●

● ● 実物大の型紙 ● ●

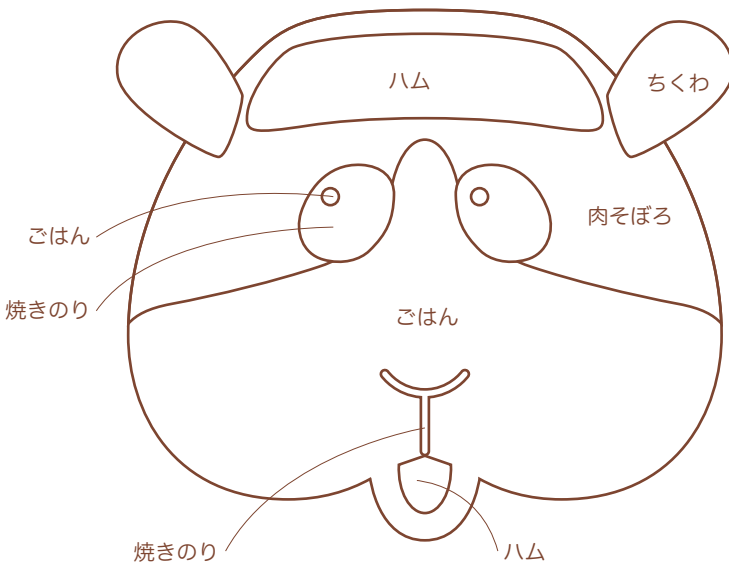

● キャラ弁 One Point ●

ラップを活用しましょう!

おにぎりは、ごはんの上にラップをのせ、上から形ににぎりましょう。

個包装チョコレートが
チョコペンがわりになります

袋ごと50℃くらいのお湯につけて
チョコレートを溶かし、角を切って使
います。



P29 ポテトとチョコのロールパンのお弁当



● ポテトのパン ●

材料

バターロール 1個
ハム 1/2枚
ウィンナー(赤) 1本
サンドイッチ用パン 適量
チョコレートペン(チョコ、ホワイト) 各1本
マヨネーズ 適量

作り方

- ①バターロールの皮を右の写真のように薄くはぎます。
- ②窓はハム、タイヤはウィンナーで作り、耳はサンドイッチ用パンを薄くのばして切り、オーブントースターで焼きます。
- ③目、口はチョコレートペンで描き、耳はさし、窓、タイヤはマヨネーズを薄く塗ってつけます。

● ゆでたブロッコリー、プチトマト ● ● ジャム ●

● チョコのパン ●

材料

バターロール 1個
スライスチーズ(チェダー) 1/2枚
かまぼこ(白) 適量
色粉(青) 少々
サンドイッチ用パン 適量
チョコレートペン(チョコ、ホワイト) 各1本
マヨネーズ 適量

作り方

- ①バターロールはオーブントースターで焼きます。
- ②窓はスライスチーズ、タイヤはかまぼこを丸く抜き、水に色粉を入れた色水につけて作ります。耳はサンドイッチ用パンを薄くのばして切り、オーブントースターで焼きます。
- ③目、口はチョコレートペンで描き、耳はさし、窓、タイヤはマヨネーズを薄く塗ってつけます。耳のところに花のピックを刺します。

● ● ポテトの模様の作り方 ● ●



前



側面



上

- ①バターロールのポテトの模様の境目(---)に、浅く切り込みを入れます。
- ②白くしたい部分の皮を、薄くはぎます。

● ● 実物大の型紙 ● ●

※この本で作ったサイズです。バターロールの大きさに合わせて、拡大・縮小してください。

[目]



チョコレートペン
(チョコ)

(ホワイト)

[鼻]



(チョコ)

[窓(前・後ろ)]

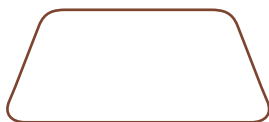

[窓(側面)]



[ポテトの耳]



[チョコの耳]



P30 クッキー



●●材料●●

[プレーンクッキー] (約12枚分)

無塩バター 80g

粉糖 80g

卵(M) 1個

【粉類】

薄力粉 200g

ベーキングパウダー 小さじ1/2

塩 少々

[ココアクッキー] (約12枚分)

無塩バター 80g

粉糖 80g

卵(M) 1個

【粉類】

薄力粉 200g

ベーキングパウダー 小さじ1/2

ココア 小さじ1

塩 少々

【共通】

チョコレートペン(チョコ、ホワイト、ピンク、ブルー、イエロー、パープル)

●●下準備●●

①バター、卵は冷蔵庫から出し、室温にもどしておきます。

②粉類は合わせてふるっておきます。

③天板にクッキングシートを敷いておきます。

④オーブンは170°Cに予熱しておきます。

●●作り方●●

①ボウルにバター、粉糖を入れ、泡立て器で白っぽくなるまで混ぜます。

②①に溶いた卵を少しずつ加えて混ぜます。

③②にふるった粉類を加え、へらでさっくりと切るように混ぜ、ひとまとまりにします。

④③をラップで包み、冷蔵庫で約1時間休ませます。

⑤台に薄力粉(分量外)をふり、④を麺棒で約3mm厚さにのばします。

⑥型紙に合わせて⑤の生地を切り、天板にのせ、170°Cのオーブンで約12分焼きます。

⑦あら熱が取れたら、チョコレートペンで描きます。

●●実物大の型紙●●

※()内はチョコレートペンの色

[ポテ]

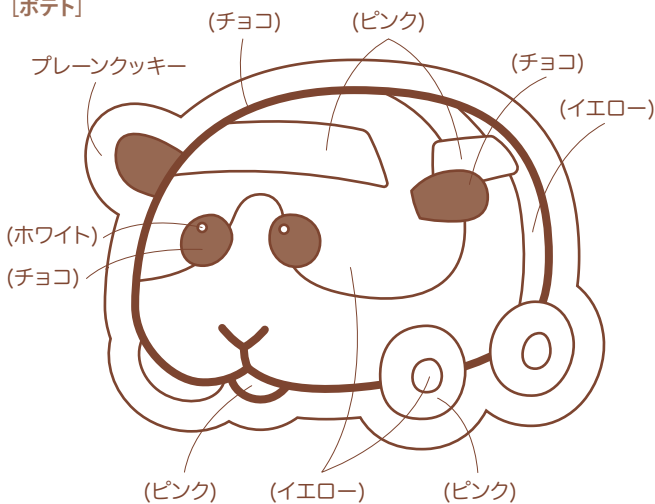

[シロモ]

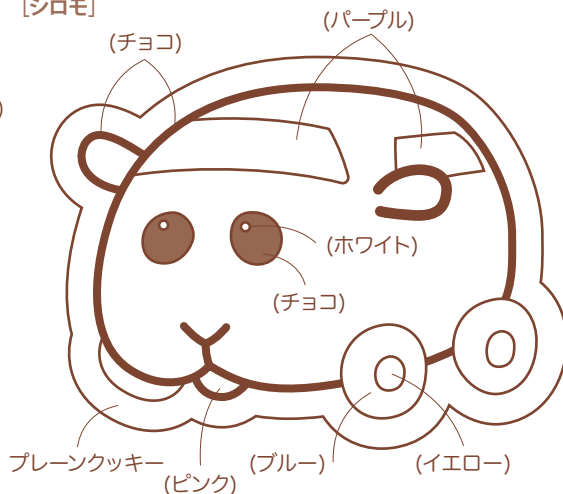

[アビー]

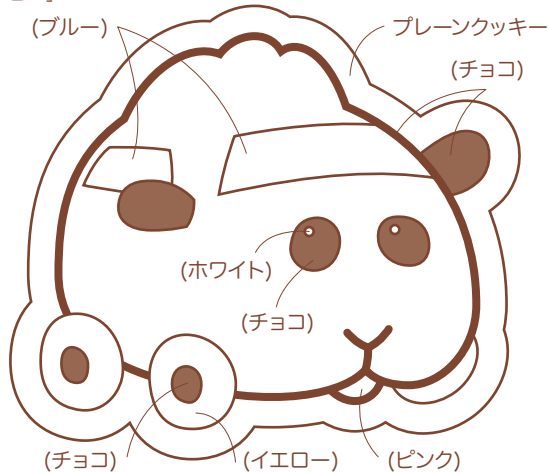

[ティディ]

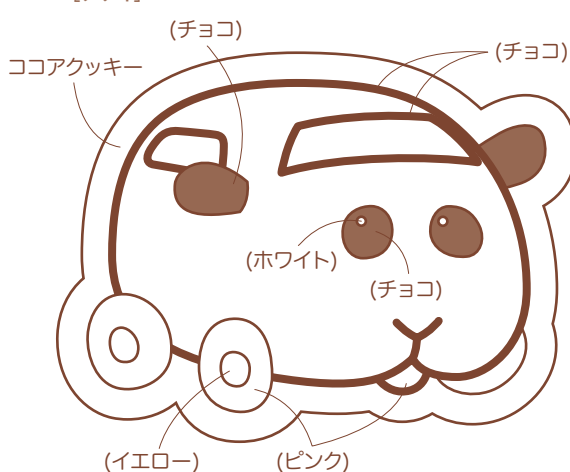

P.31 アイスクリーム



●● 実物大の型紙 ●●

※全てチョコレートペン

[窓(共通)]



[ポテト](ピンク)
[チョコ](イエロー)
[テディ](チョコ)

[目(共通)]



(ホワイト) (チョコ)

[鼻(共通)]



(チョコ)

[耳(ポテト・テディ)]



(チョコ)

[耳(チョコ)]



(チョコ)

[花(チョコ)]



(ブルー)

(イエロー)

[チョコ]

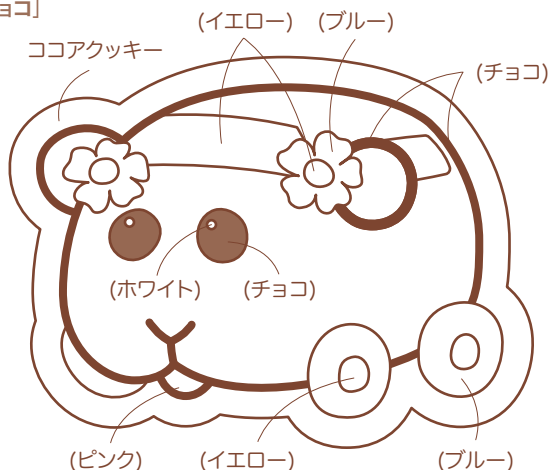

●● 材料 ●●

[ポテト]
アイスクリーム[レディボーデン パニラ] 適量
アーモンドチョコレート 1個
チョコレートペン(チョコ、ホワイト、ピンク) 各1本
きな粉 少々

[チョコ]
アイスクリーム
[レディボーデン チョコレート] 適量
アーモンドチョコレート 1個
チョコレートペン(チョコ、ホワイト、ブルー、イエロー) 各1本

[テディ]
アイスクリーム
[レディボーデン ミニカップ コーヒー] 適量
アーモンドチョコレート 1個
チョコレートペン(チョコ、ホワイト) 各1本

[共通]
コーンフレーク 各適量

●● 下準備 ●●

器にコーンフレークを入れておきます。

●● 作り方 ●●

- ①クッキングシートにチョコレートペンで目、鼻、窓、耳、花を描き、固まるまで置きます。タイヤはアーモンドチョコレートを1cm厚さに切ります。
- ②アイスクリームを冷凍庫から室温に出し、すくしやすい固さになったら、ディッシャーで丸くすくって器にのせます。(ディッシャーがなかったらスプーンで丸くすくいます)
- ③ポテトはアイスクリームの下半分にクッキングシートをあて、その上からきな粉をふり、目の間部分のきな粉を取ります。
- ④パーツをのせ、耳を刺します。

P.31 パフェ



●● 材料 ●●

モルカールのアイスクリーム(上記)
いちご 適量
コーンフレーク 適量
ホイップクリーム 適量

●● 作り方 ●●

- ①器にコーンフレークを入れ、食べやすい大きさに切ったいちごをのせ、ホイップクリームを絞ります。
- ②①にモルカールのアイスクリームをのせます。