

1

使えておしやれなエコバッグとショッピックルバッグ 作り

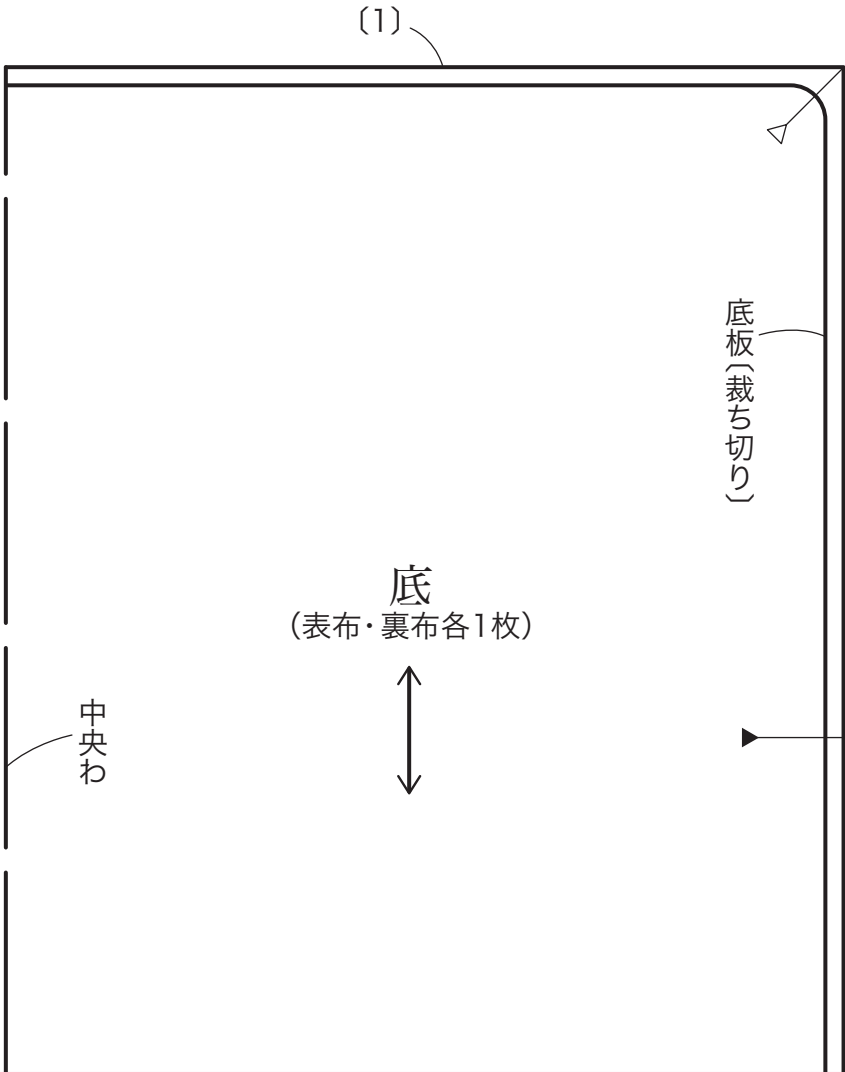

2

p.39 ポケットいっぱいのバツ

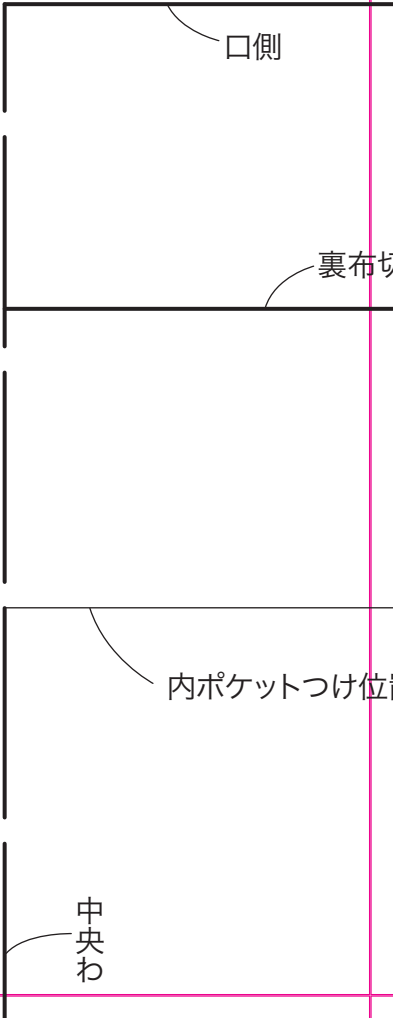
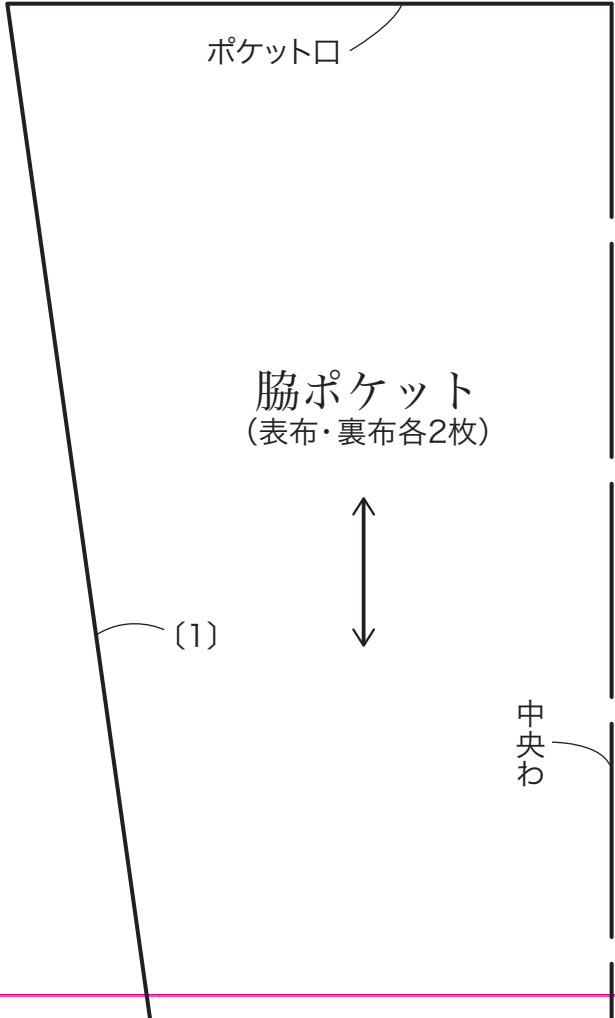

3

バッグ

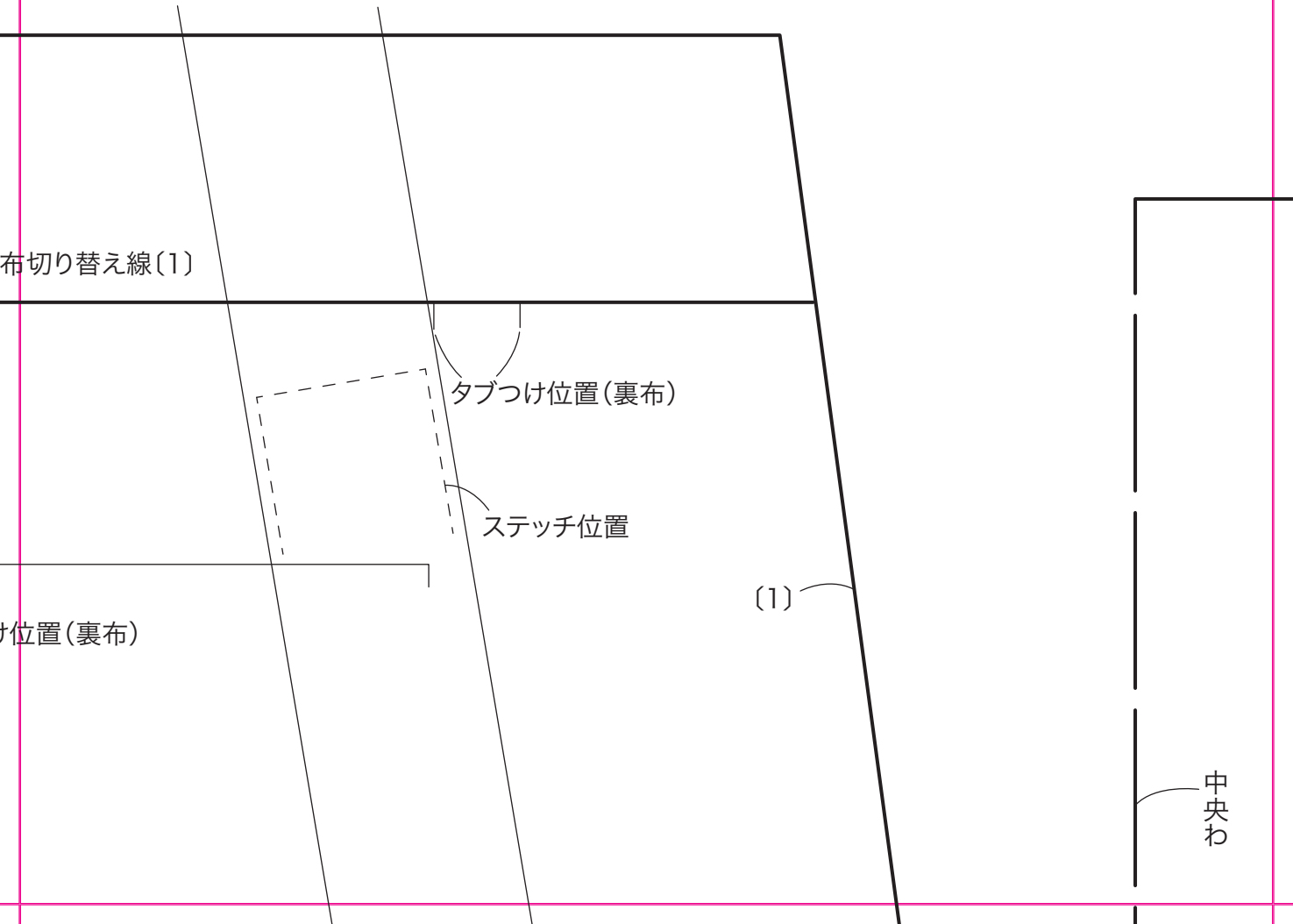

4

実物大型紙



面

p.24 大容量のリュック

(1)

ポケット口

外ポケット
(表布・裏布各2枚)

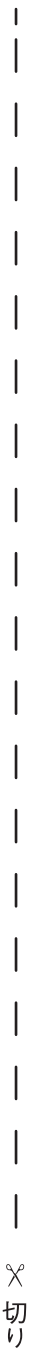
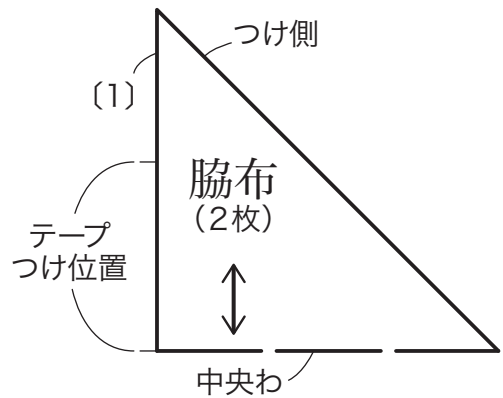

✂ 切り

5

p.16 サークルバッグ

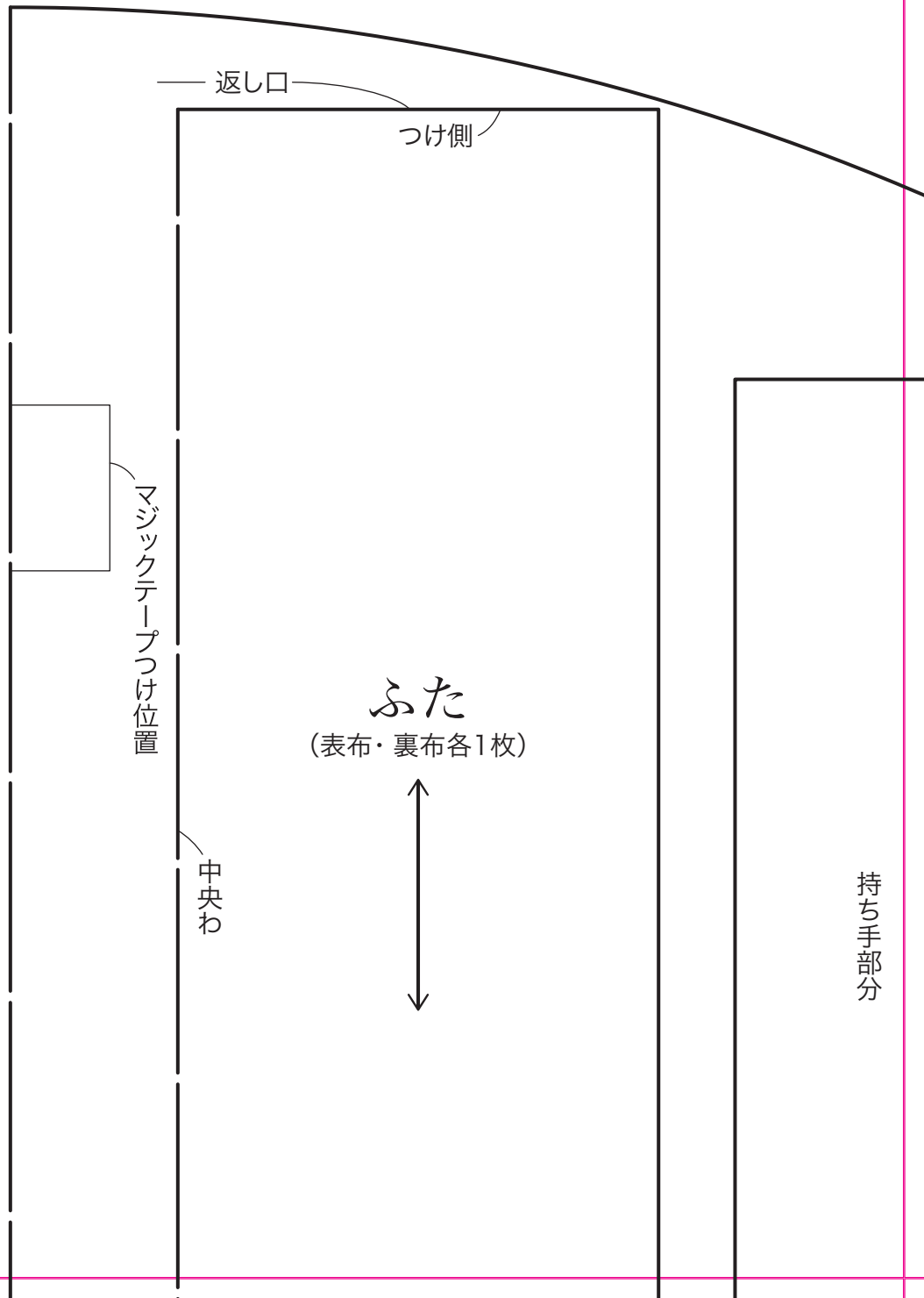

返し口

つけ側

マジックテープつけ位置

中央わ

ふた

(表布・裏布各1枚)

持ち手部分

側
(表布・裏)



6

底側

返し口(裏布)

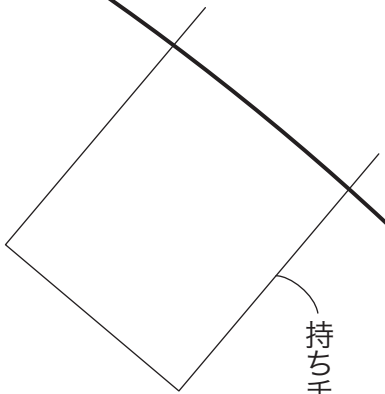

持ち手つけ位置

本体
(1枚)



側面
・裏布各2枚)



テープ
つけ位置

布)

7

p.26 かご編み柄の保冷バツ

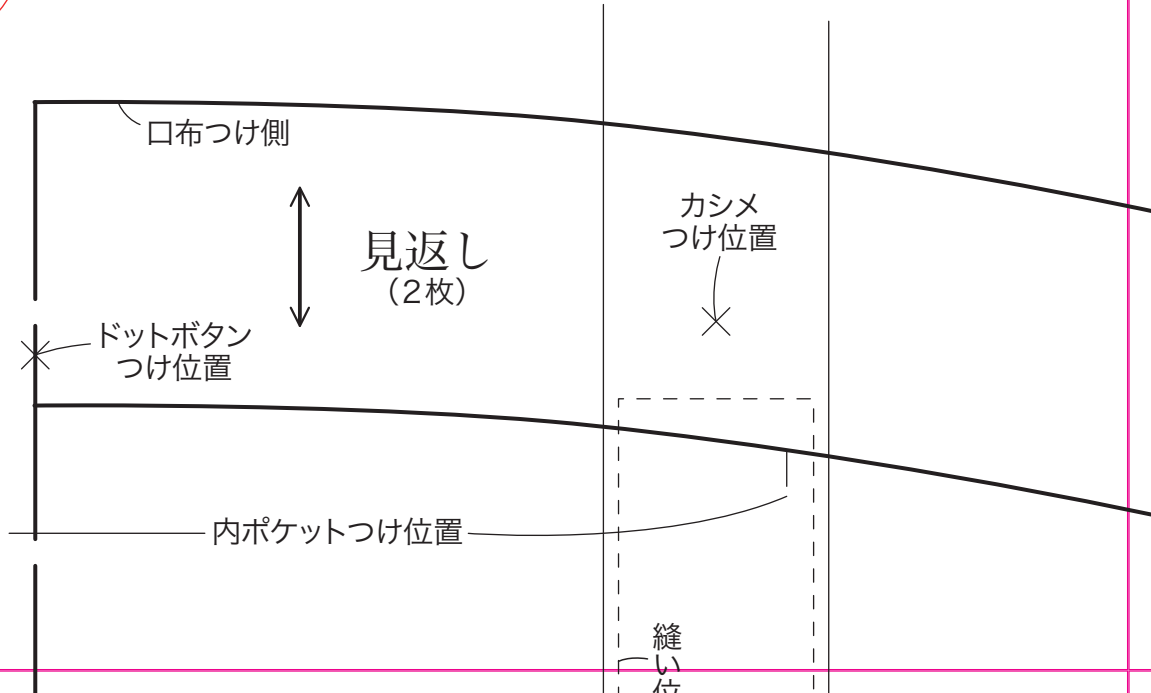

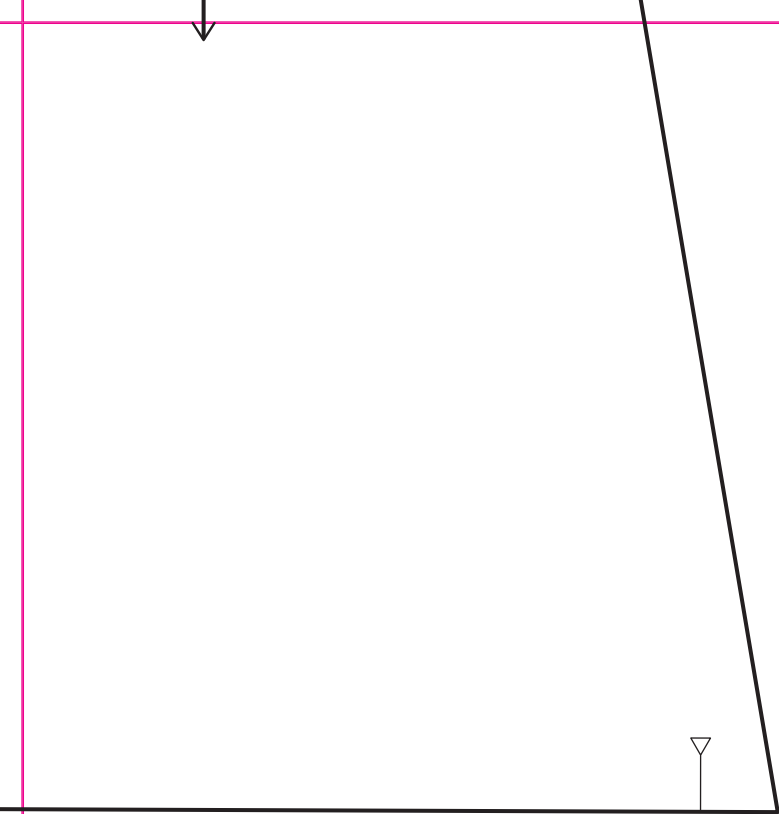

8

バッグ

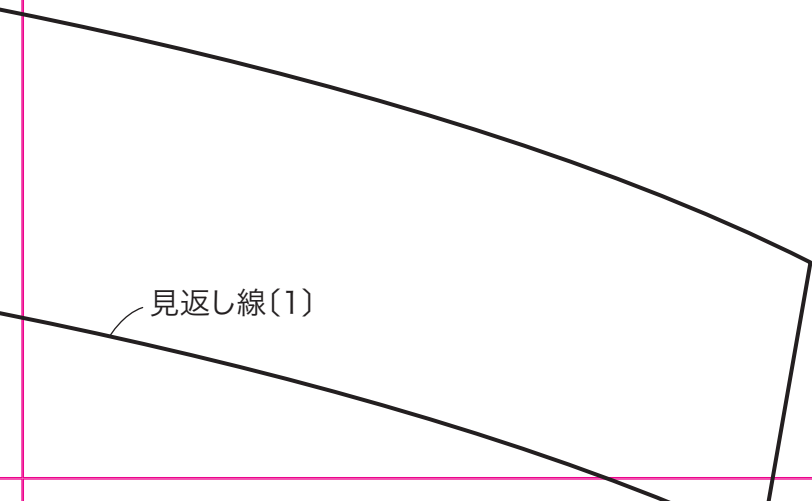

肩ひも
(表布・裏布各2枚)



9

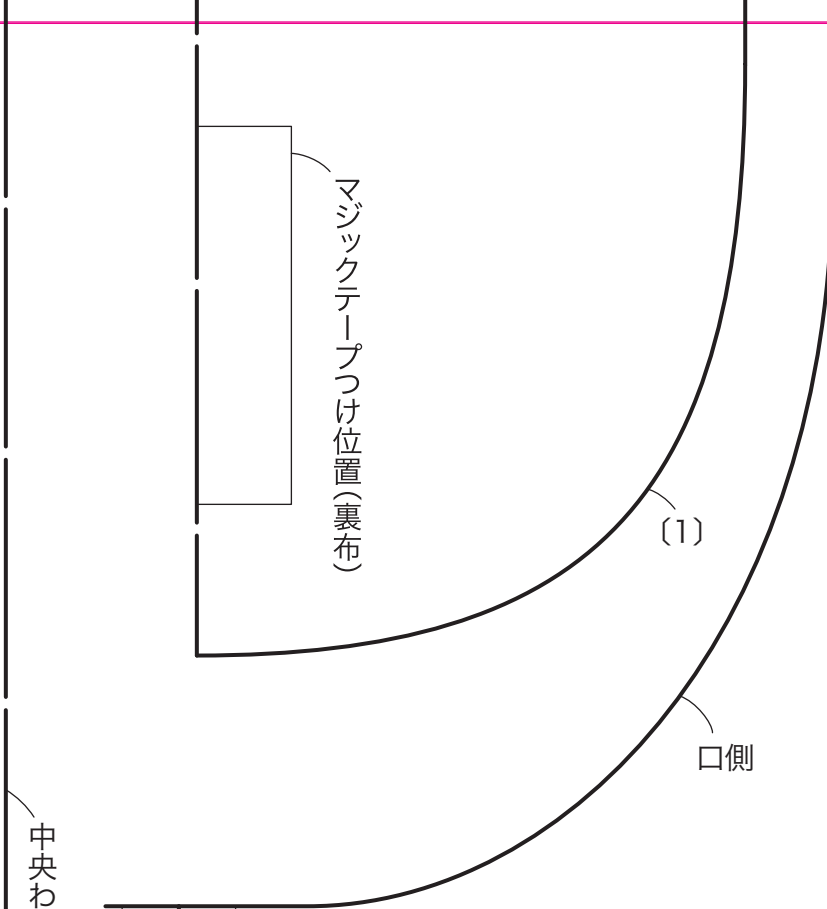

p.33 二枚仕立て

作
(表布・裏布)

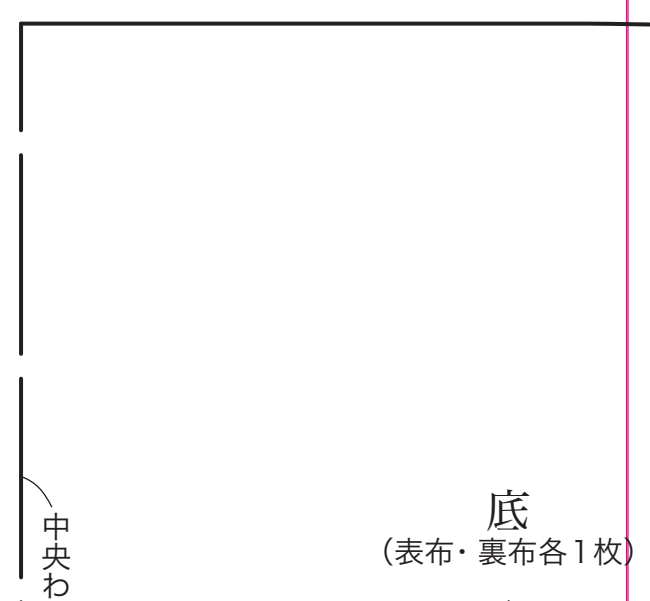
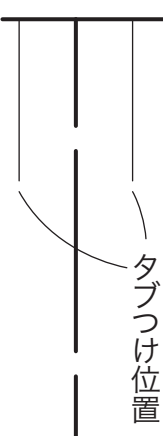

10

別の別底バッグ

側面
(布・裏布各2枚)



(裁ち切り)



11

側面
(表布・裏布各2枚)



外ポケットつけ位置

中央わ

い位置

テープつけ位置

タブつけ位置

留めベルト
つけ位置

(1)

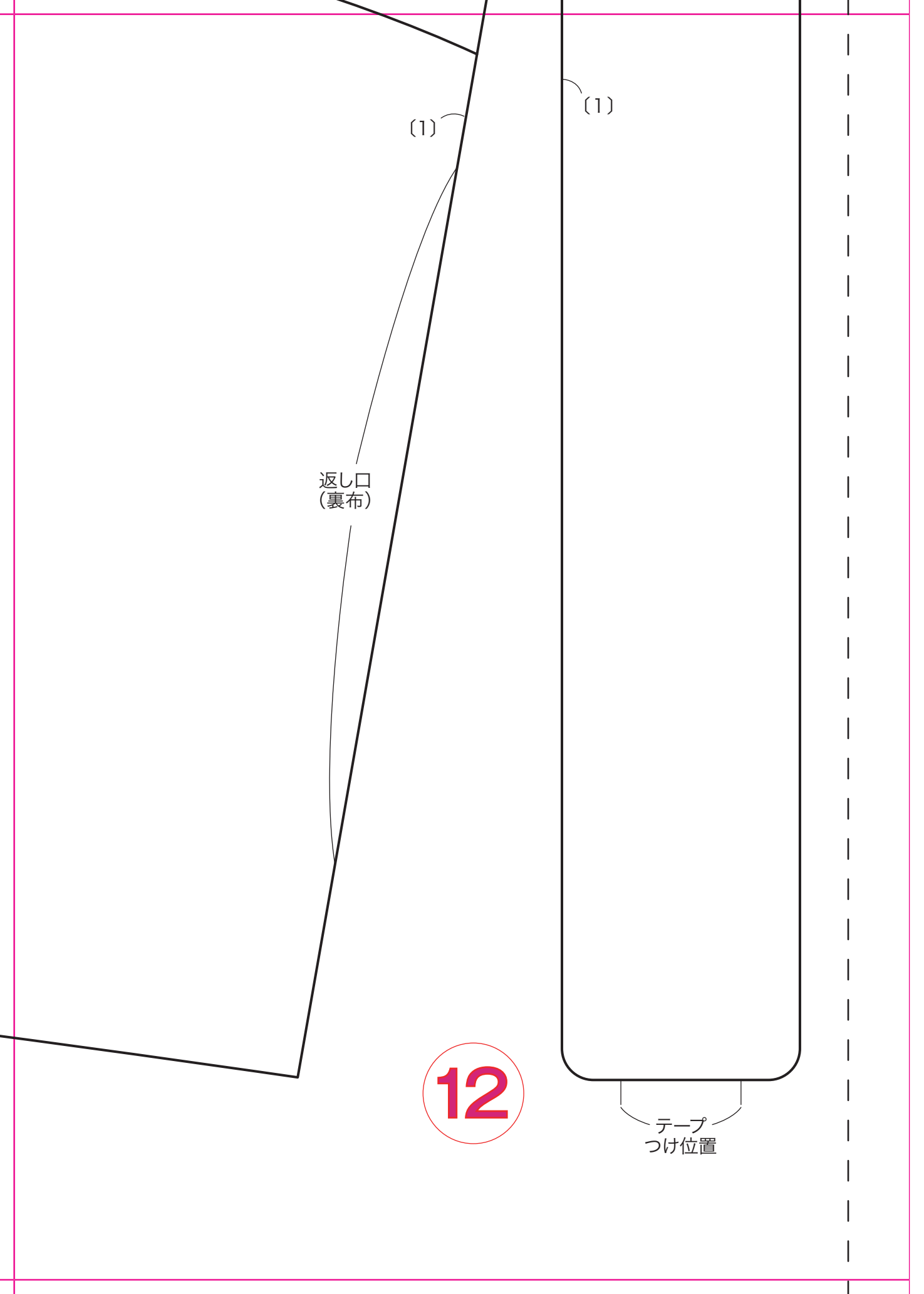

13



〔裁ち切り〕

マジックテープつけ位置



ふたつけ位置

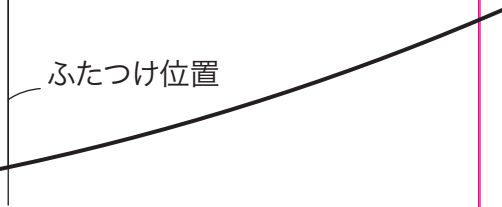

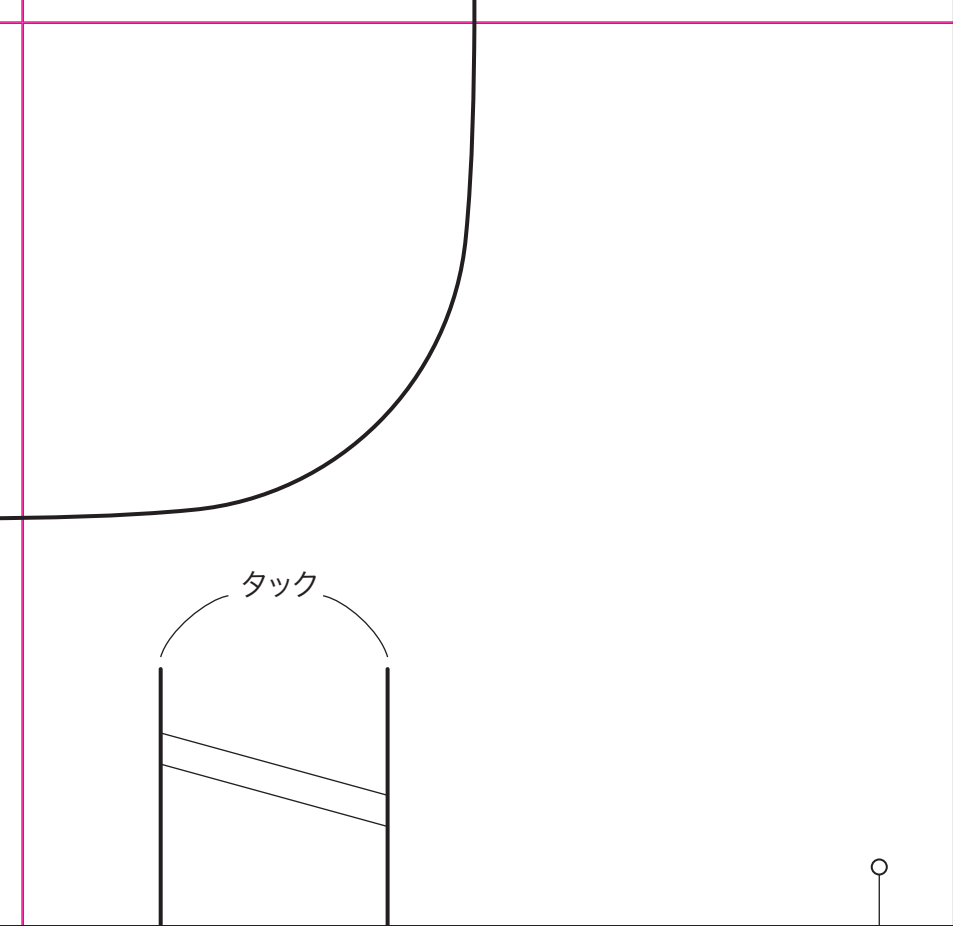

タック

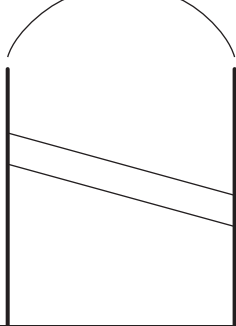

持ち手つけ位置

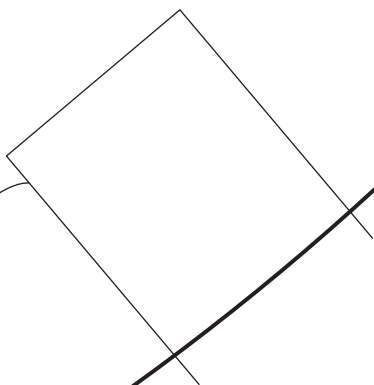

14

p.38 紙袋風バッ

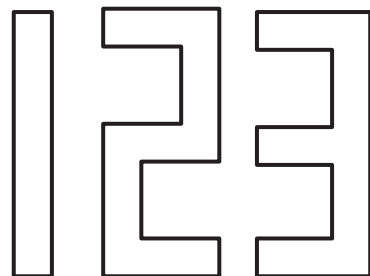
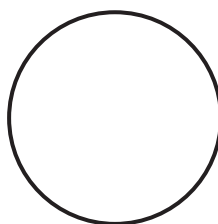

(1)

中央わ

(1)

底
(表布・裏布各1枚)

✳️ ドットボタン
つけ位置



15

ツグ

図案

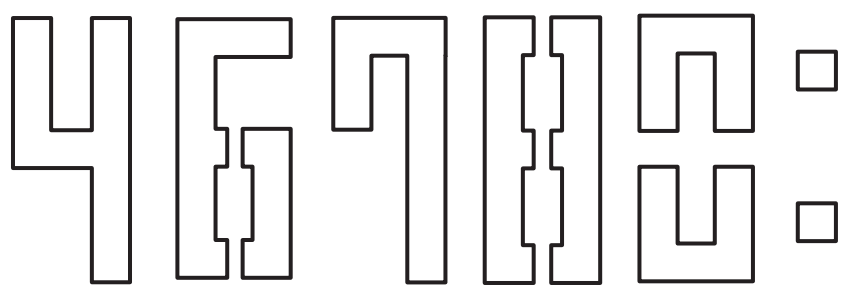

使えておしやれな
エコバッグと
ショッピングバッグ

41点

綴じ込み付録 実物大型紙と図案

A

面

- p.16 サークルバッグ
- p.24 大容量のリュック
- p.26 かご編み柄の保冷バッグ
- p.33 二枚仕立ての別底バッグ
- p.38 紙袋風バッグ
- p.39 ポケットいっぱいのバッグ

B

面

- p.8 二枚仕立ての花柄バッグ
- p.13 斜め掛けショルダー
- p.23 自転車かご用バッグ
- p.34 メンズライクなバッグ
- p.34 バンダナで作るバッグ
- p.35 あずま袋風手提げバッグ
- p.37 高さが変わる筒形バッグ
- p.39 ぐるっと持ち手のバッグ

この型紙を使う前に

- この実物大型紙は、本書より切り離してお使いください。
- 実物大型紙は切り取らず、ハトロン紙に写し取って使ってください。
- 型紙には縫い代が含まれていません。[]内の数字を参照し、縫い代をつけてください。
- 紙の伸縮により、寸法に誤差が生じる場合があります。ご了承ください。

Ⓔ 本書を無断で複写複製（電子化を含む）することは、著作権法上の例外を除き、禁じられています。本書をコピーされる場合は、事前に日本複製権センター（JRPC）の許諾を受けてください。また、本書を代行業者等の第三者に依頼してスキャンやデジタル化をすることは、たとえ個人や家庭内の利用であっても一切認められておりません。

JRPC(<https://jrcc.or.jp/>) eメール:jrpc_info@jrcc.or.jp 電話:03-6809-1281