

# 【実物大型紙】女の子と男の子のお出かけ服

この度は、電子版をご購入いただきありがとうございました。

①～⑯までの型紙を下記の順に貼りあわせてご使用ください。

①	②	③	④
⑤	⑥	⑦	⑧
⑨	⑩	⑪	⑫
⑬	⑭	⑮	⑯

必要なページをプリントアウトしてご使用ください。

- ◆A面 / 2～17 ページ
- ◆B面 / 18～33 ページ
- ◆C面 / 34～49 ページ
- ◆D面 / 50～65 ページ

# 1

## 女の子と男の子のおでかけ服

綴じ込み付録  
実物大型紙



主婦と生活社

### A面にある型紙(コート、スカート)

- No.10・24 前身頃 ●No.10・24 後ろ身頃
- No.10・24 袖 ●No.10・24 ポケット ●No.10・24 衿
- No.10・24 後ろ見返し ●No.10・24 衿こし
- No.20・22 前スカート ●No.20・22 90・100cmベルト
- No.20・22 110・120cmベルト

### B面にある型紙(ベスト、パンツ)

- No.5・15・19 前身頃 ●No.5・15・19 後ろ身頃 ●No.5・15・19 ポケット
- No.6・16 前パンツ ●No.6・16 後ろパンツ ●No.6・16 脇布・袋布
- No.16 前ベルト ●No.16 持ち出し ●No.12 本体 ●No.14 底

この型紙を使う前に

\*本書より切り離してお使いください。

\*実物大型紙は切り取らず、ハトロン紙に写し取ってお使いください。

\*型紙には縫い代が含まれていません。作り方ページの「裁ち合わせ図」に表示した縫い代寸法を参照し、縫い代をつけてください。

\*紙の伸縮により、寸法に誤差が生じる場合があります。ご了承ください。

©かわいきみ子 2020 本書を無断で複写複製(電子化を含む)することは、著作権法上の例外を除き、禁じられています。

本書をコピーされる場合は、事前に日本複製権センター(JRRC)の許諾を受けてください。また、本書を代行業者等の第三者に依頼してスキャンやデジタル化をすることは、

たとえ個人や家庭内の利用であっても一切認められておりません。JRRC(<https://jrcc.co.jp> eメール: [jrcc\\_info@jrcc.or.jp](mailto:jrcc_info@jrcc.or.jp) ☎03-6809-1281)

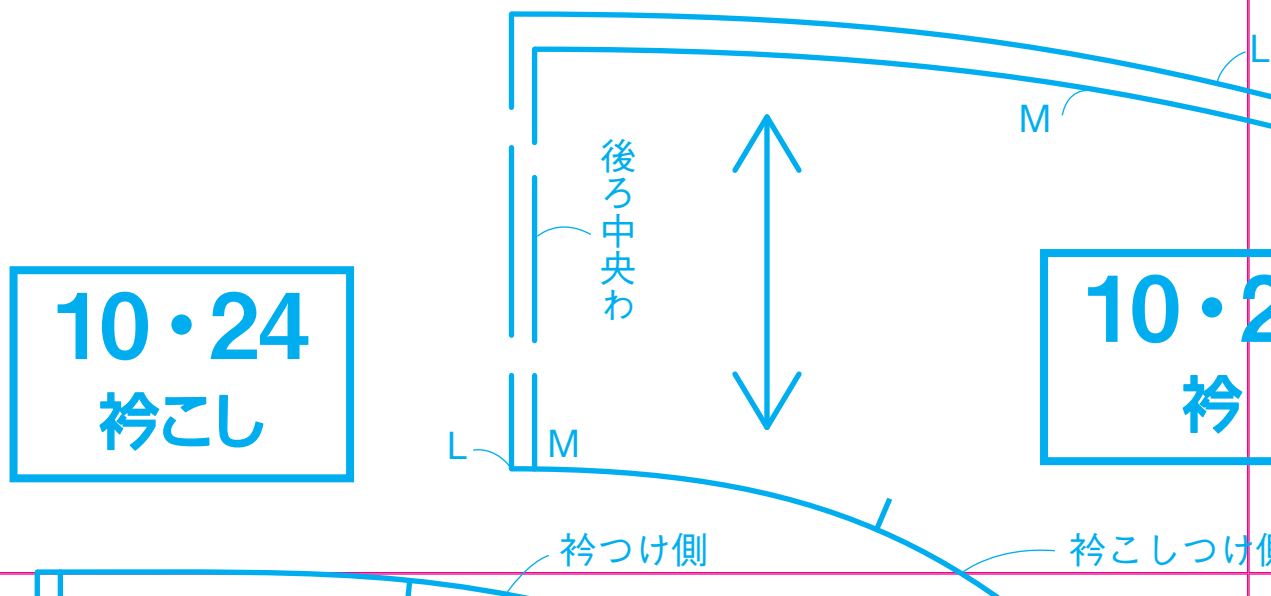

2

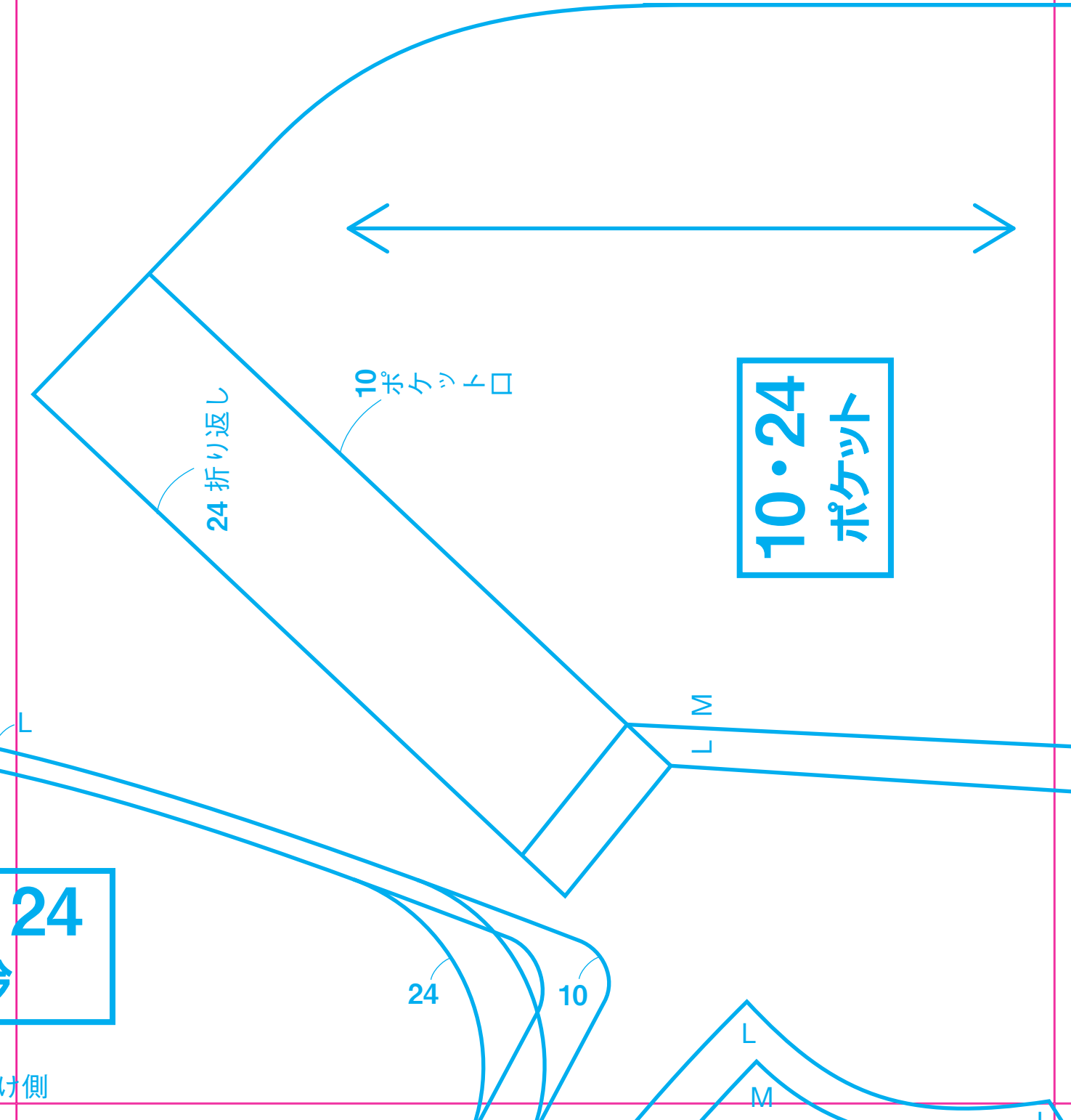

24 折り返し

10 ポケット口

10・24  
ポケット

24

24

10

L

M

側

3

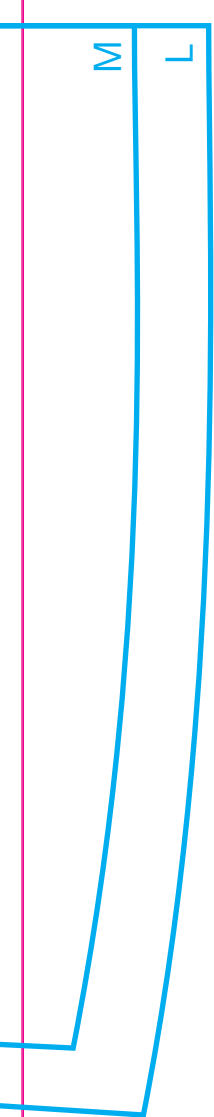

後ろ中央わ

10・24  
後ろ見返し



4

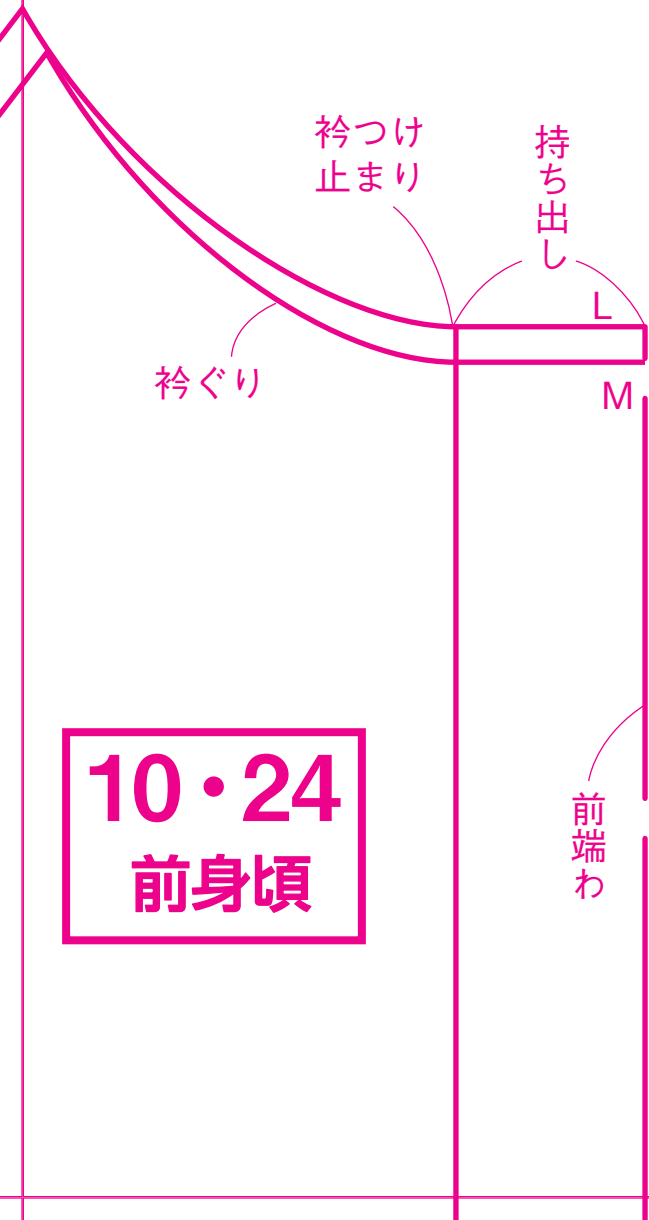

10・24  
前身頃

後ろ中央わ

L

M



肩  
L M

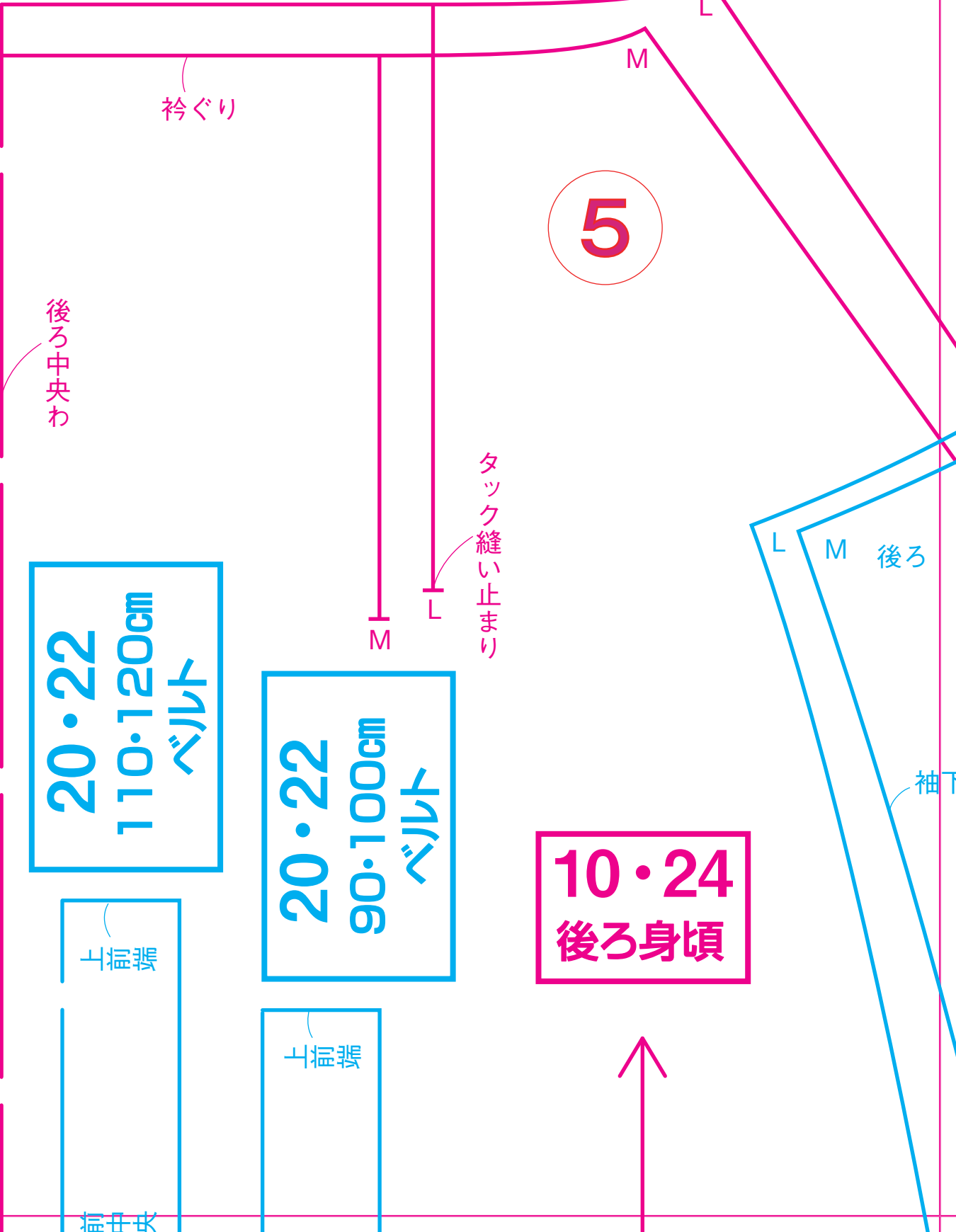

衿ぐり

5

後ろ中央わ

タック縫い止まり

M

L

20・22

110・120cm

ベルト

20・22

90・100cm

ベルト

10・24

後ろ身頃

上前端

上前端

前中央

袖下

後ろ

L

M



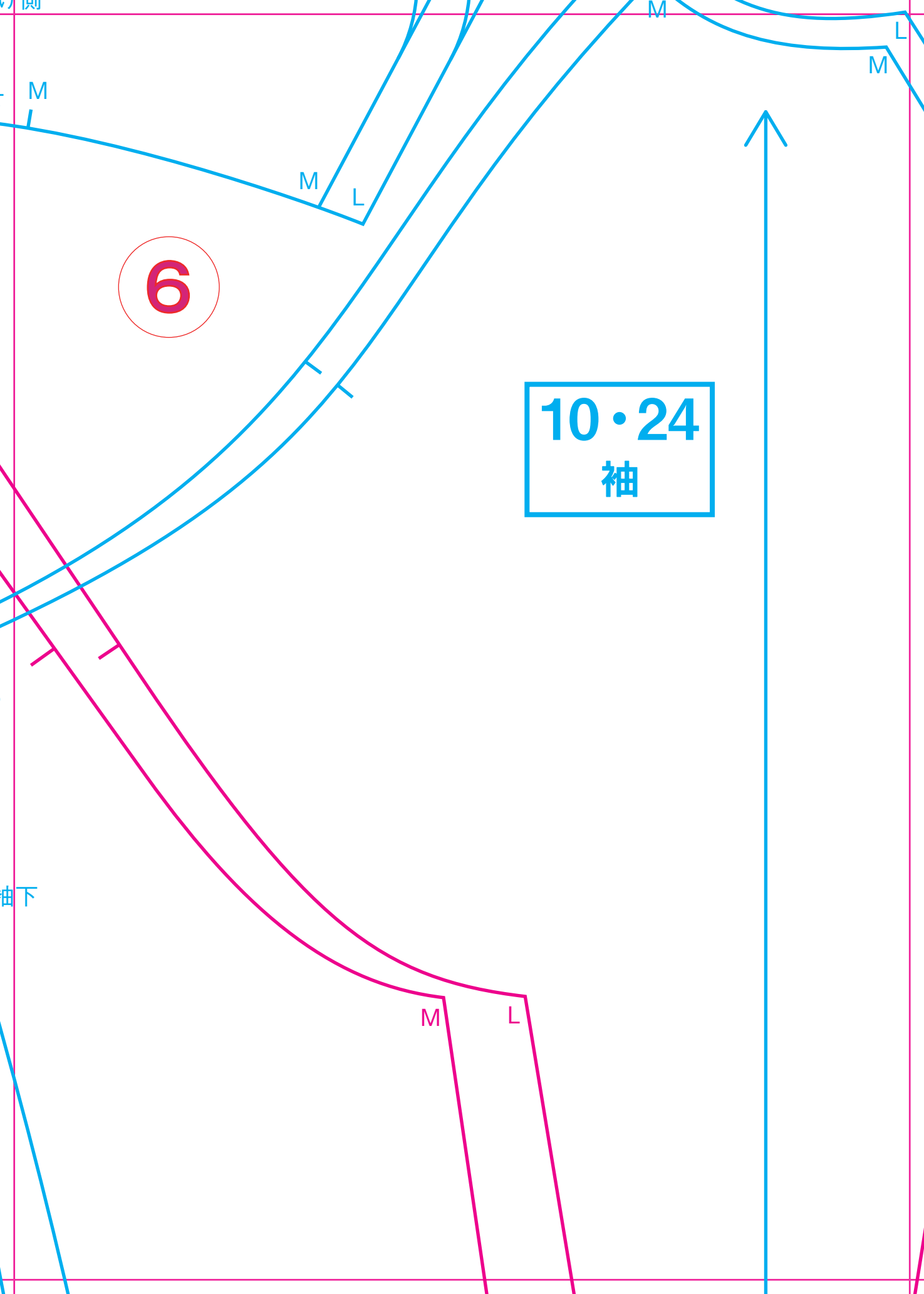

6

10·24  
袖

袖下

M

L

M

M

L

M

L

M



7

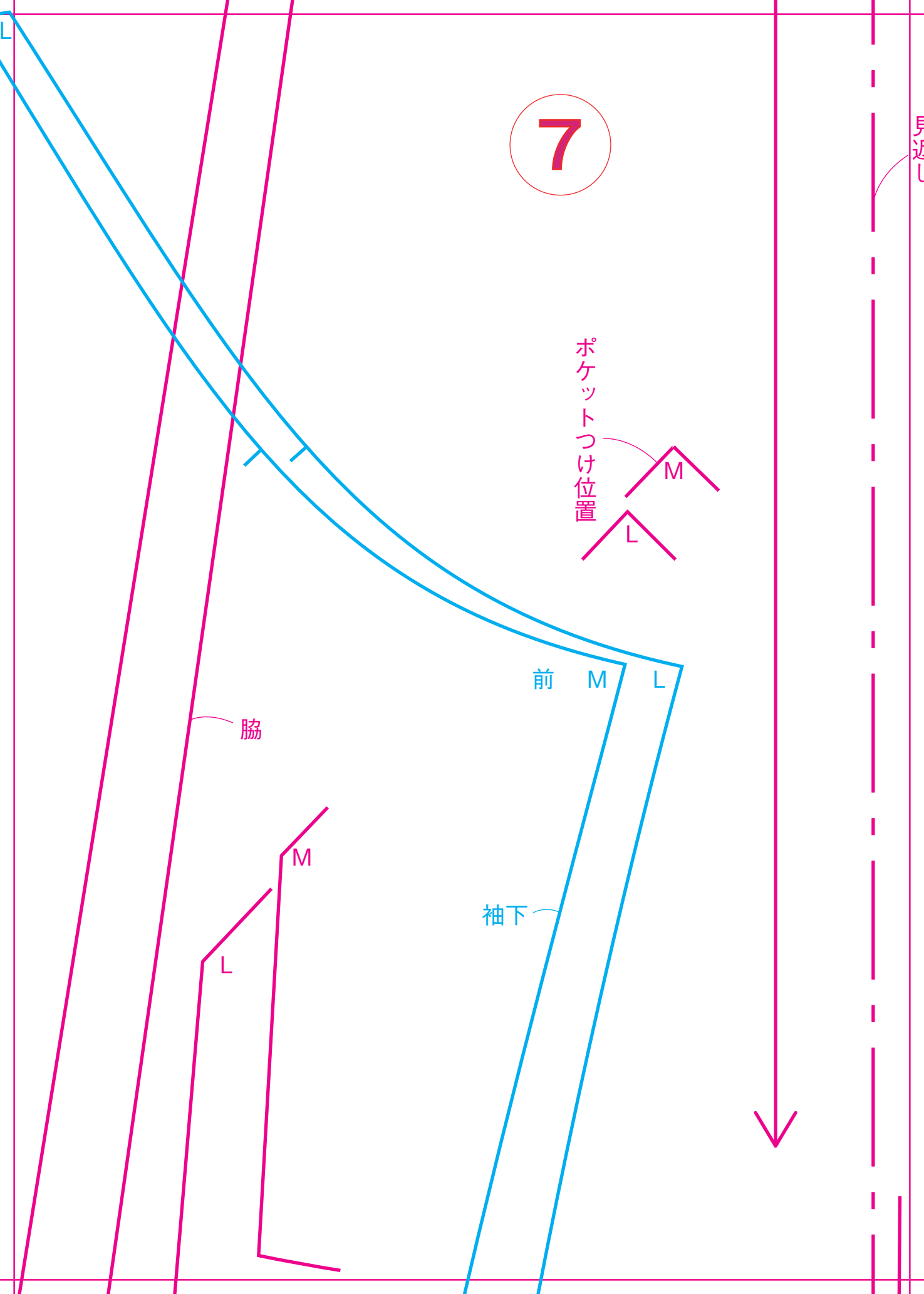



見返し

前中央

8

わ

持ち出し



⑦

⑥

⑤

④

③

②

①

下  
前  
端

前  
中  
央

わ

持ち出し



⑥

⑤

④

③

②

①

下  
前  
端

前  
中  
央

レトつけ側



0・22  
スカート

10

脇



M

袖口

L

L

90

22 裾

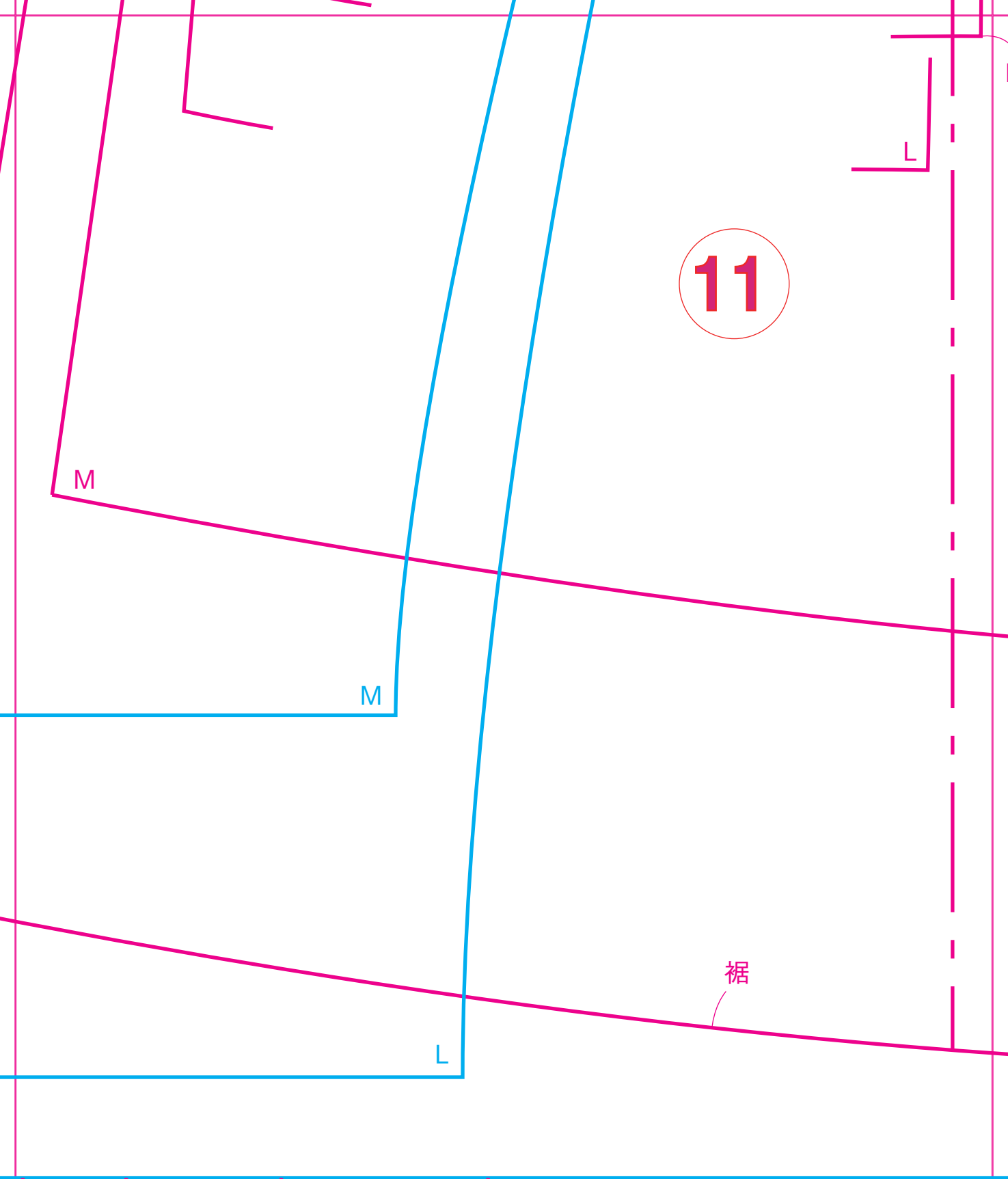

11

M

M

L

裾

90	100	110	120	90	100
				裾	

M

12

M

L

110

120

ベルト

前中央

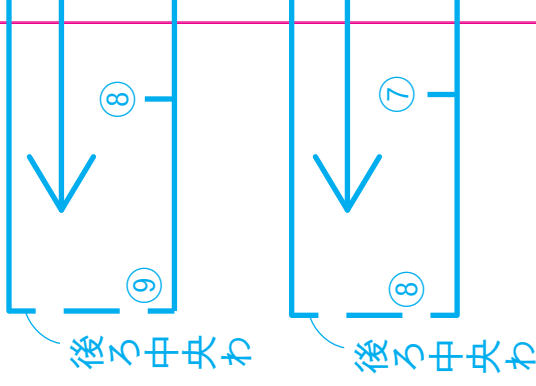

M

L

裾

13



M

L

14

2

15





**16**

# 1

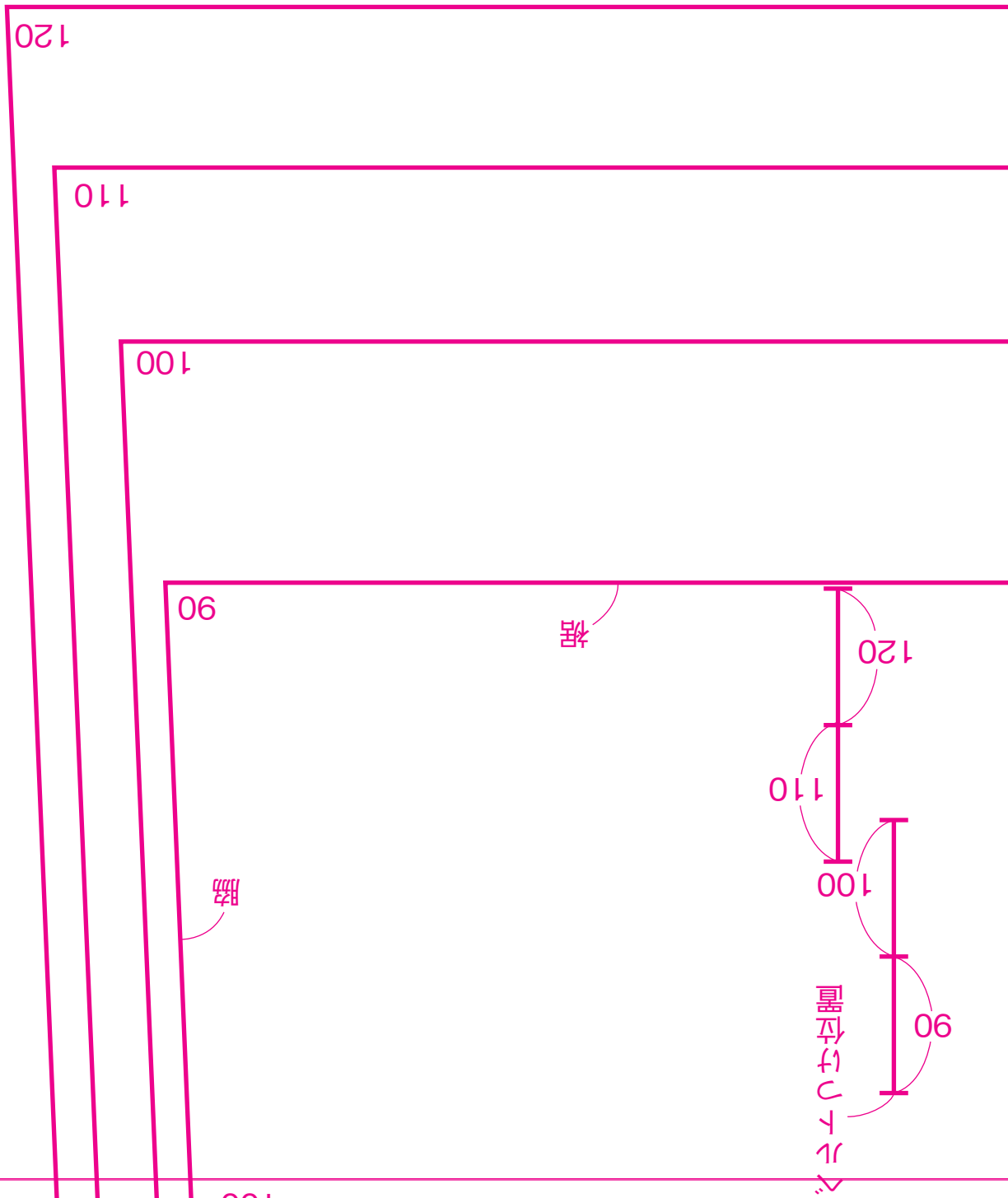

2

120
110
100

06

ポケット口

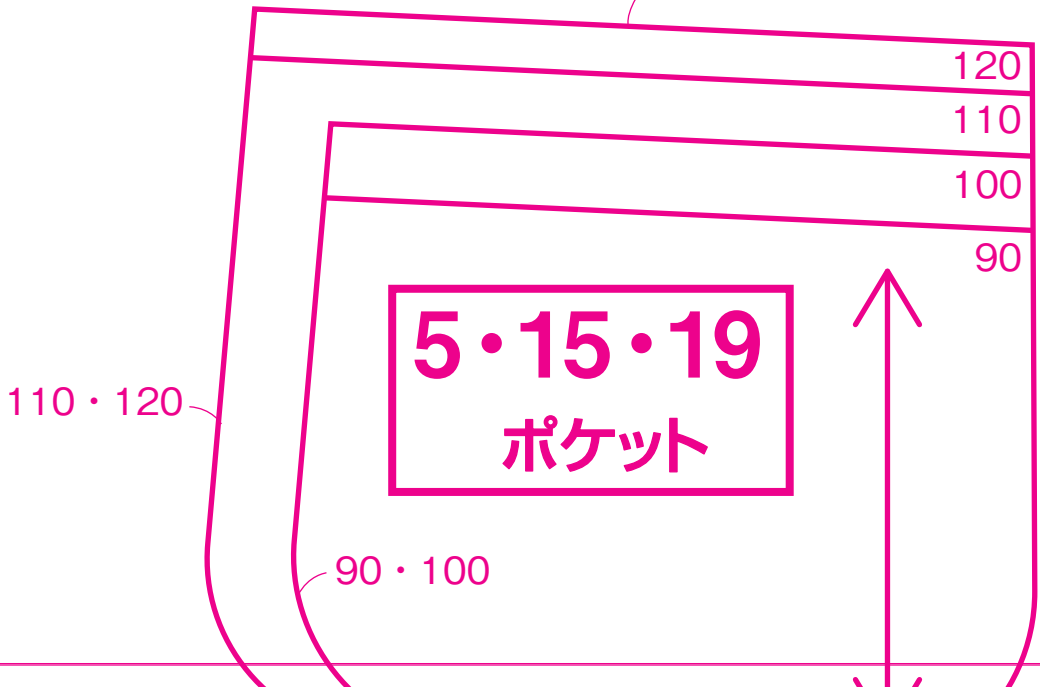

3

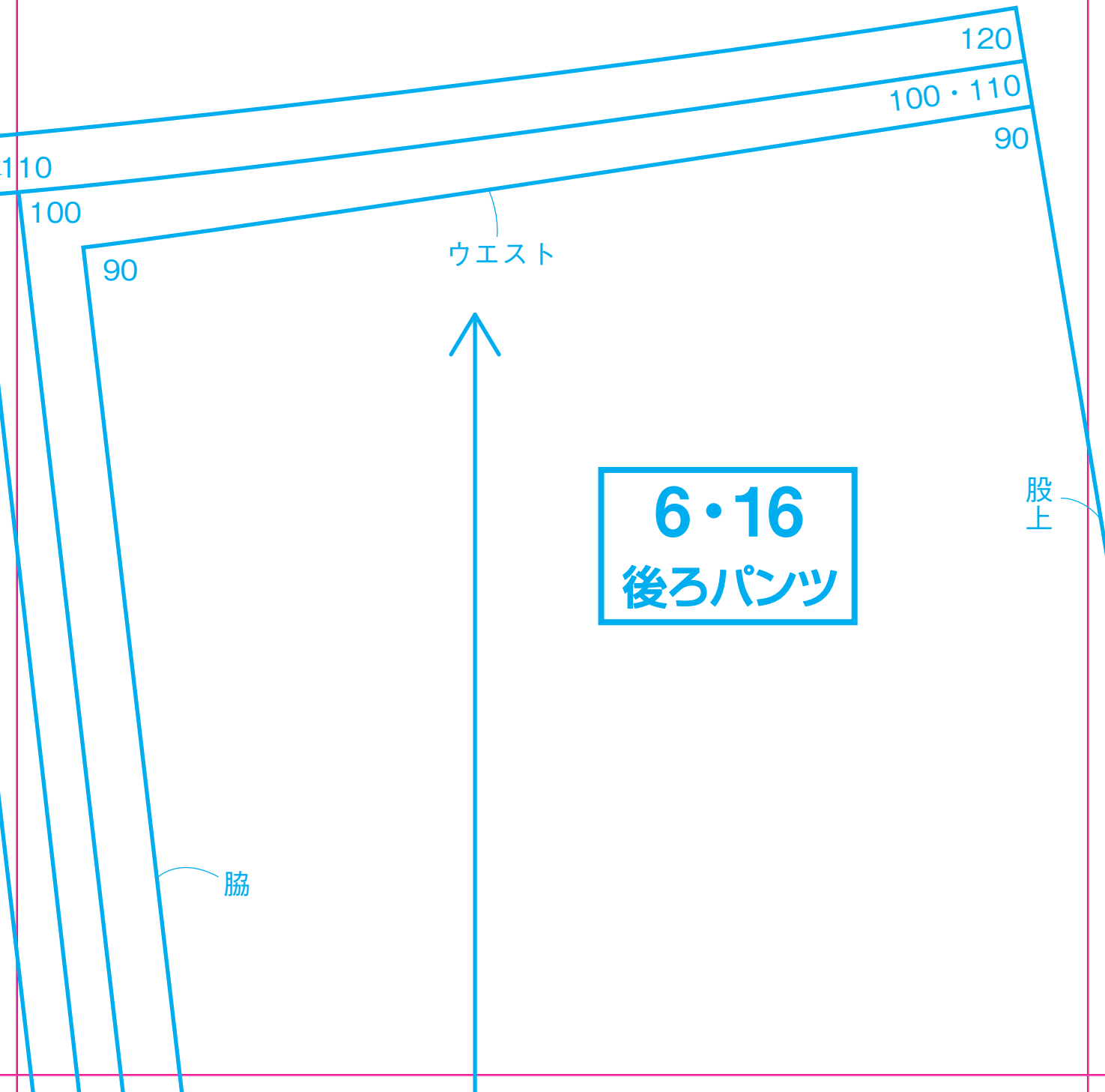

4

綴じ込み付録

実物大型紙



主婦と生活社

# 16 持ち出し

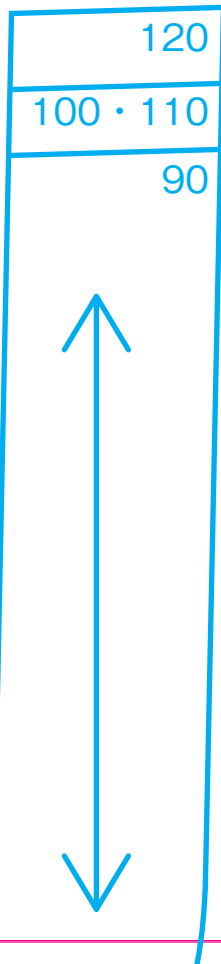

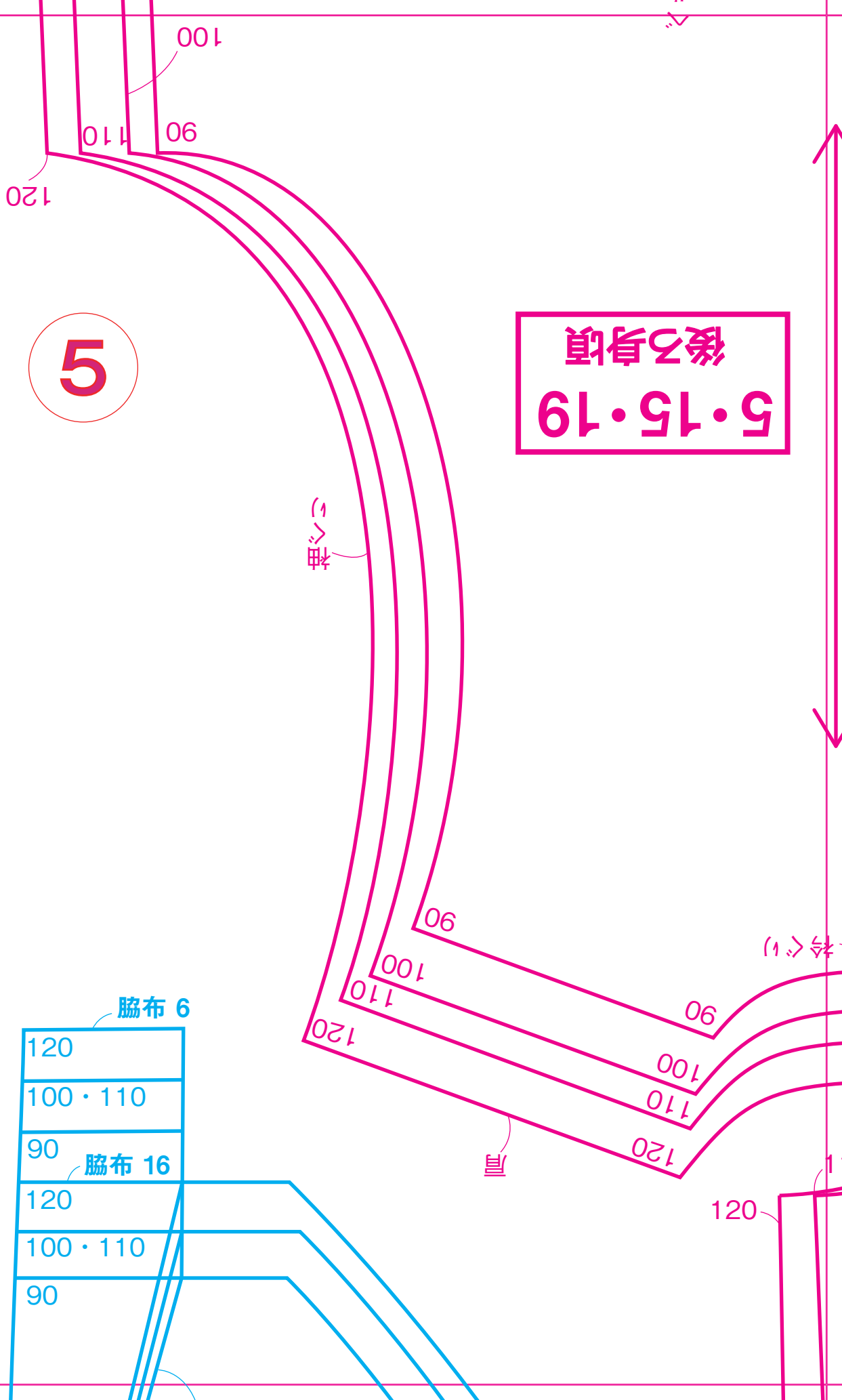

5・15・19  
後ろ身頃

5

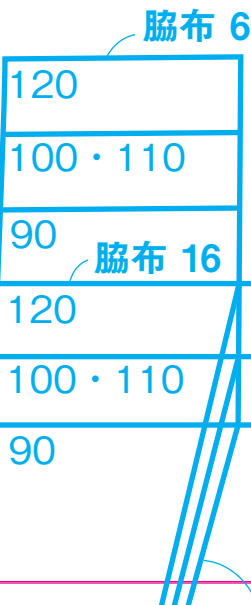

袖

肩

120

6

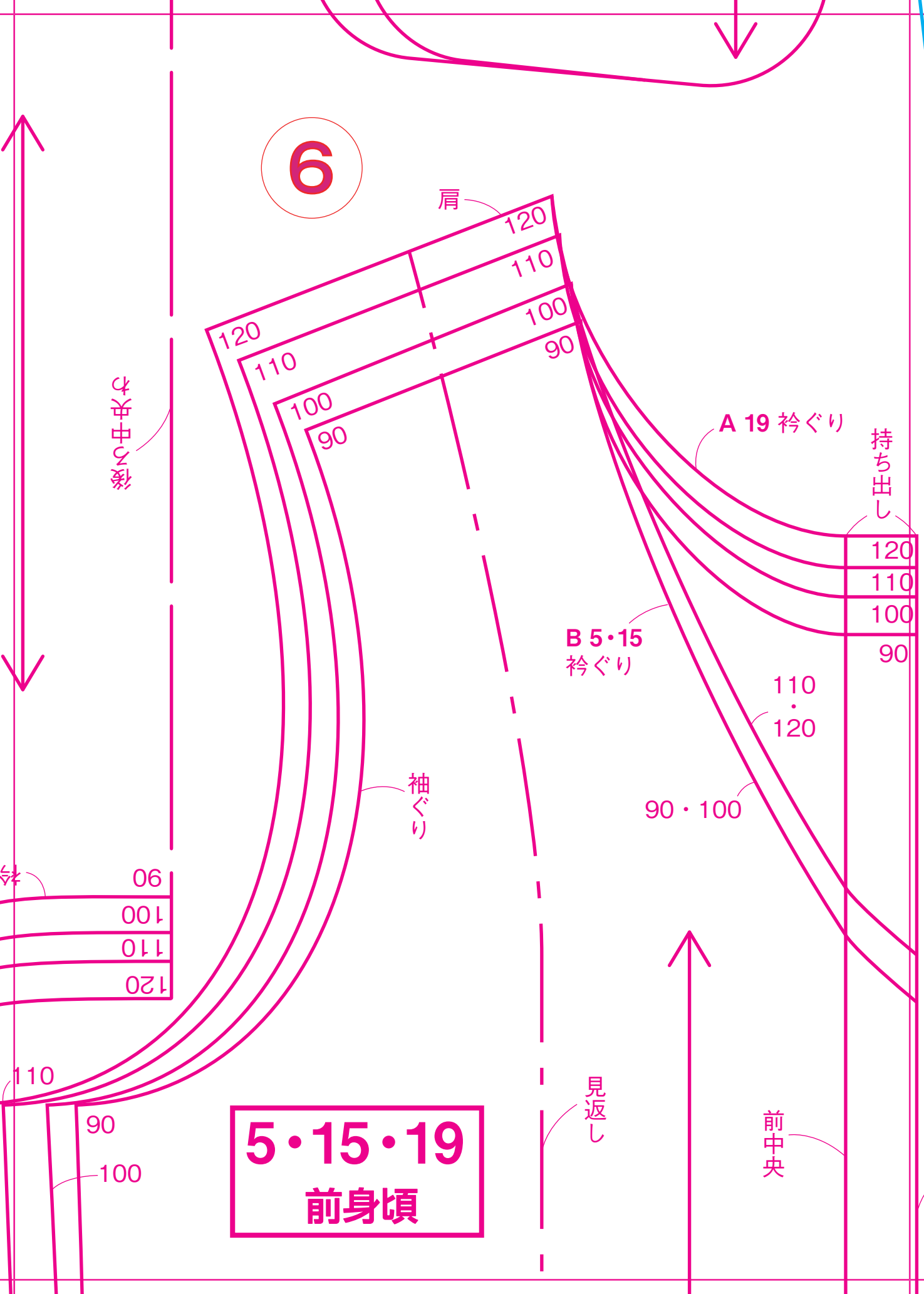

**5・15・19**  
前身頃

7

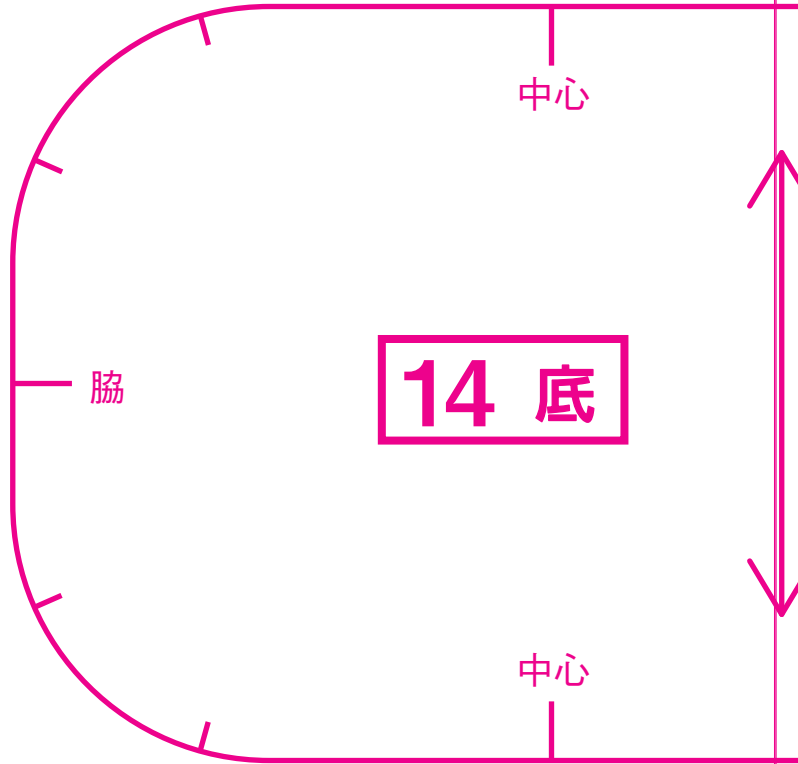

20  
0  
00  
0



90

裾

100

19 5  
前  
端  
縫  
い  
目  
15  
前  
端  
わ

110



8

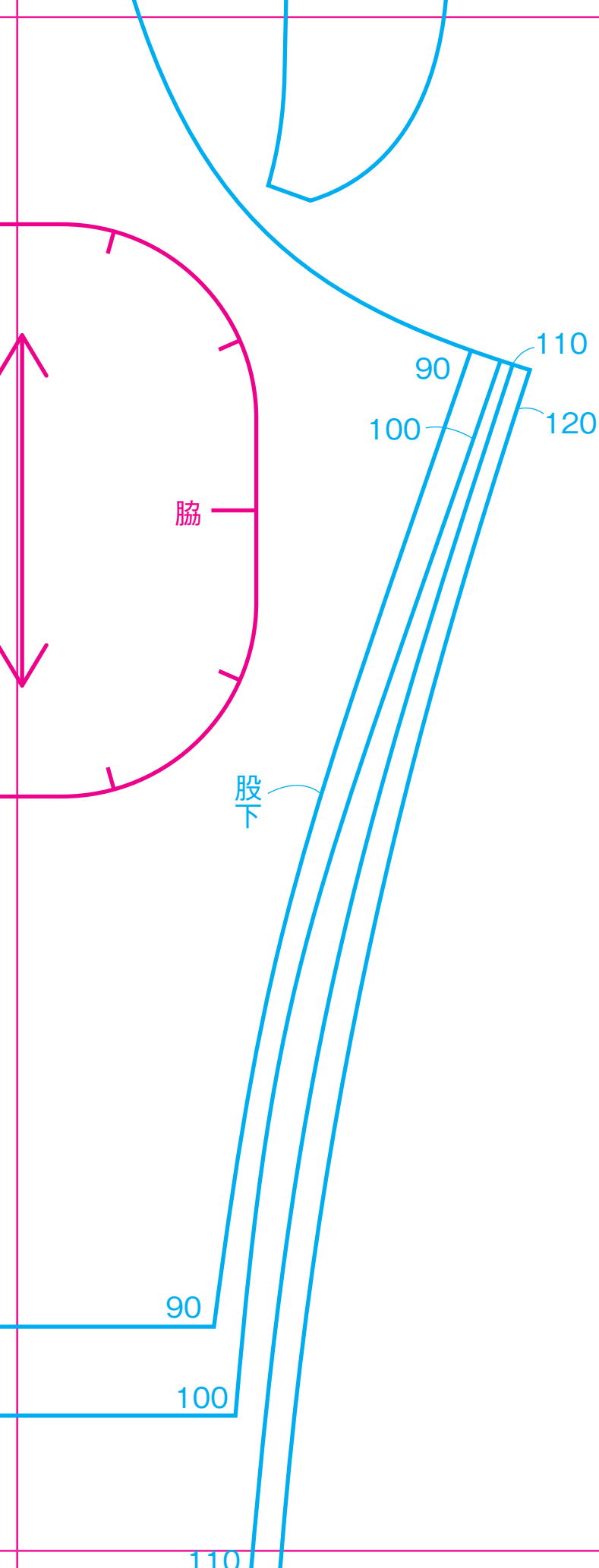

袋布 6・16

脇

9

6・16  
脇布・袋布

90

100・110

120

110

120

持ち出し

前端

110

120

120

10

ポケットつけ位置



a 19 裾

b 5・15 裾

股上

16 あき止まり

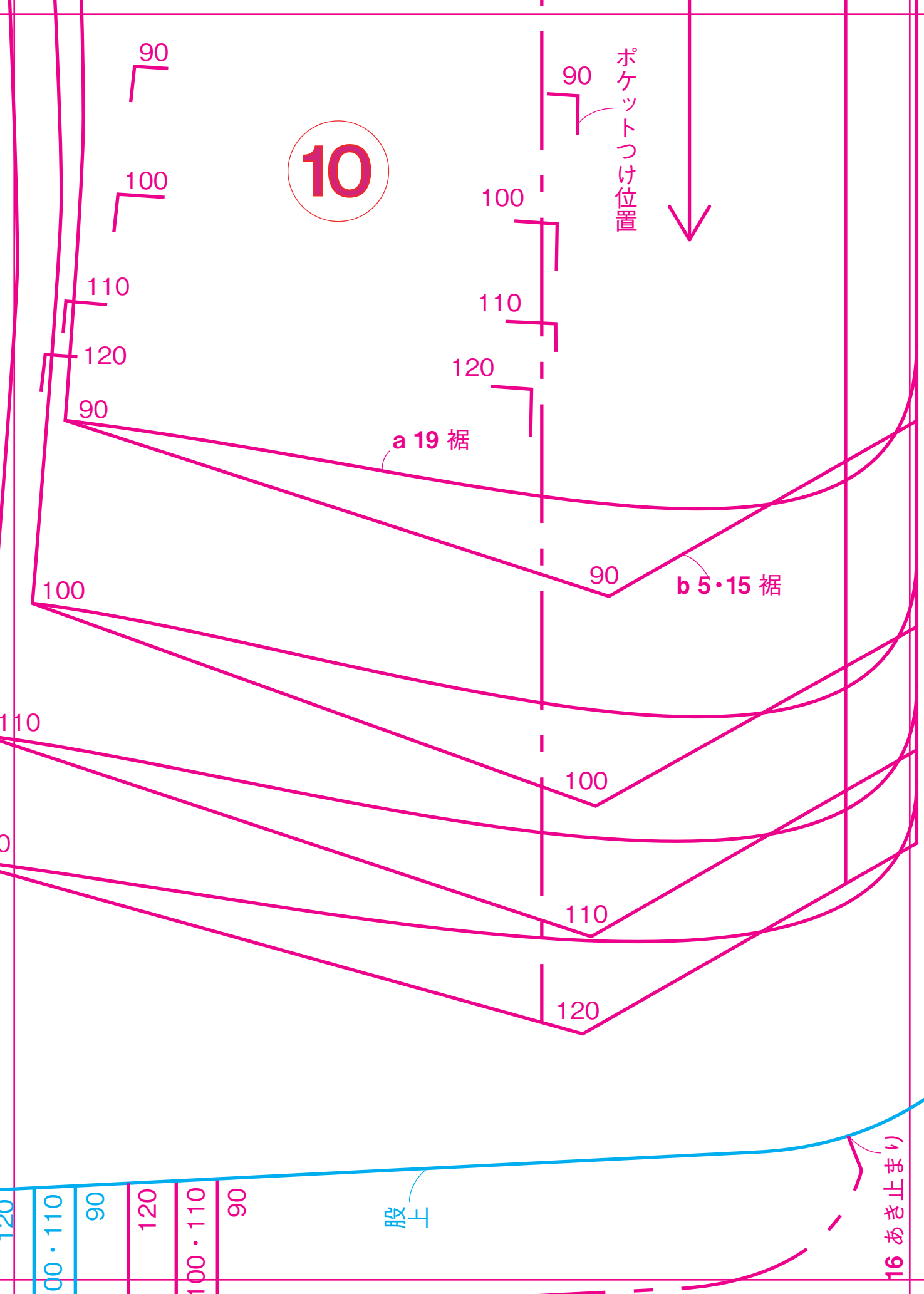

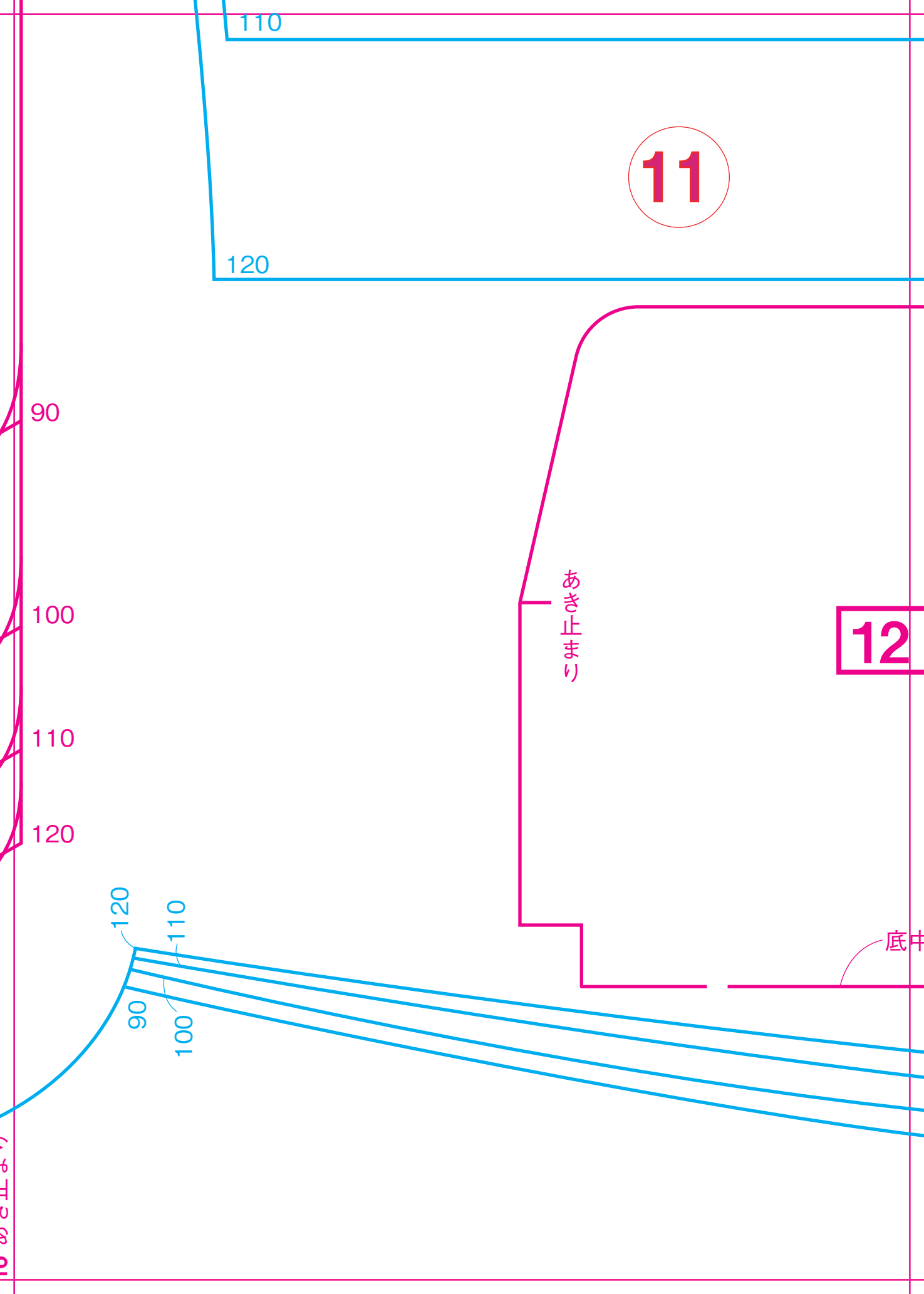

11

12

あき止まり

底中

110

120

90

100

110

120

120

110

90

100

あき止まり

110

120

12

2 本体



あき止まり

底中央わ

90

100

110

120

13

# 16 前ベルト

右ベルト

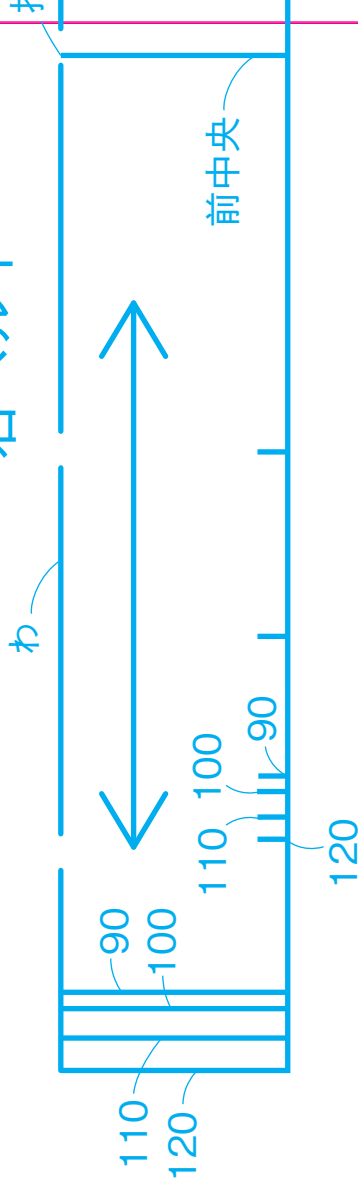

左ベルト

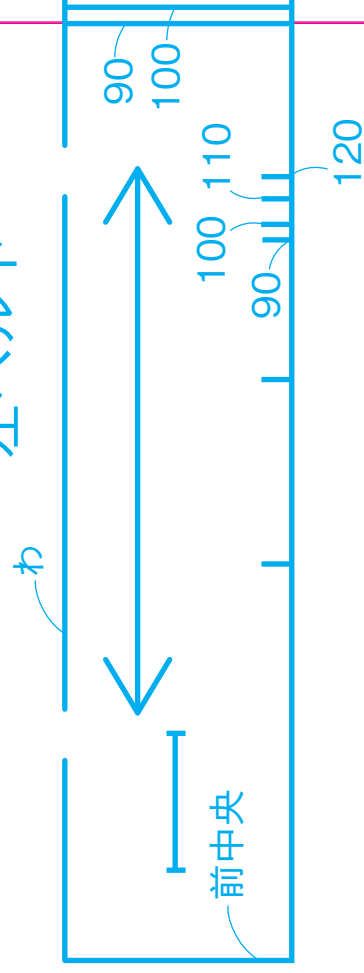

6 ウエスト

120

14

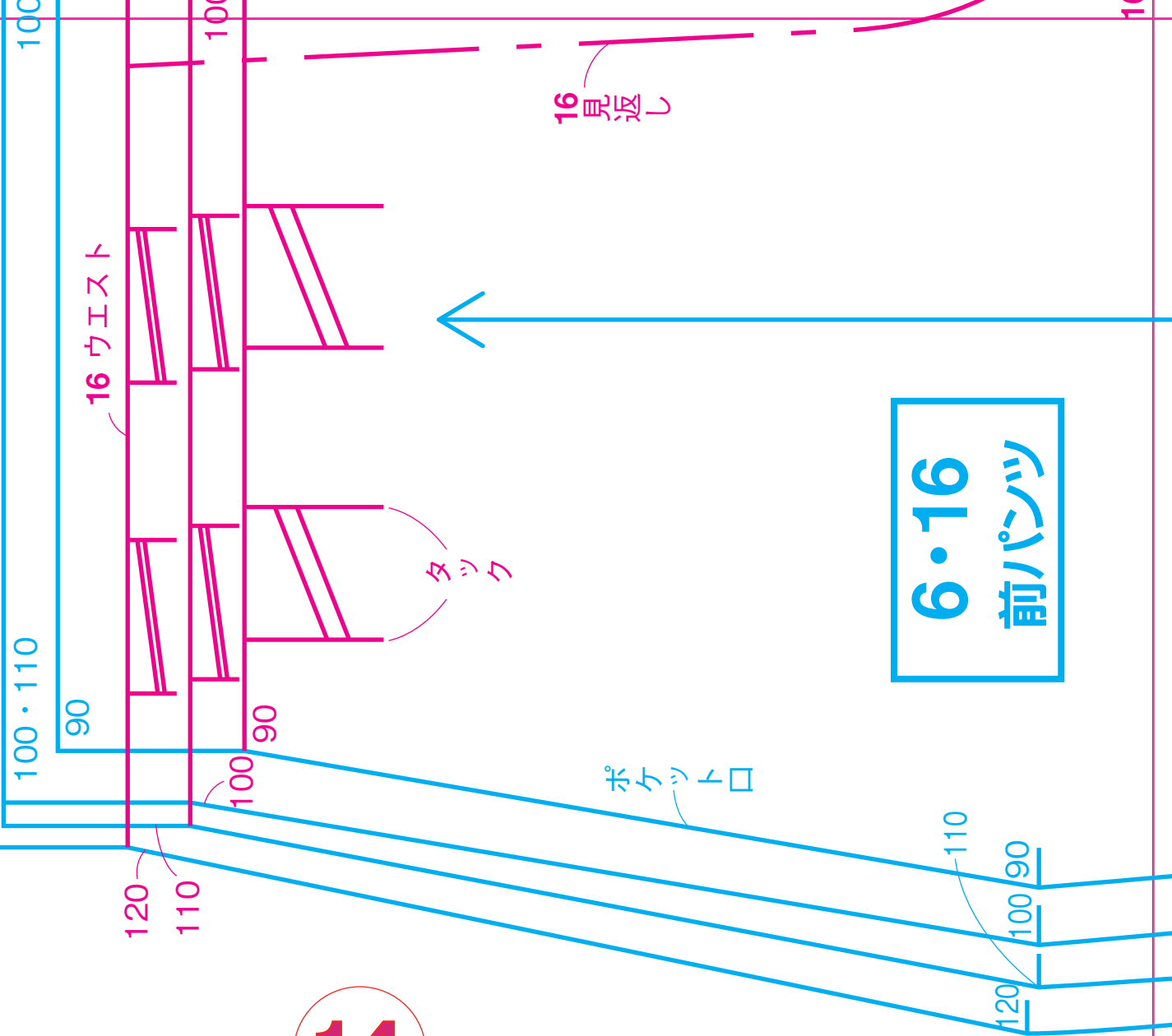

6・16  
前パンツ



脇

15



16

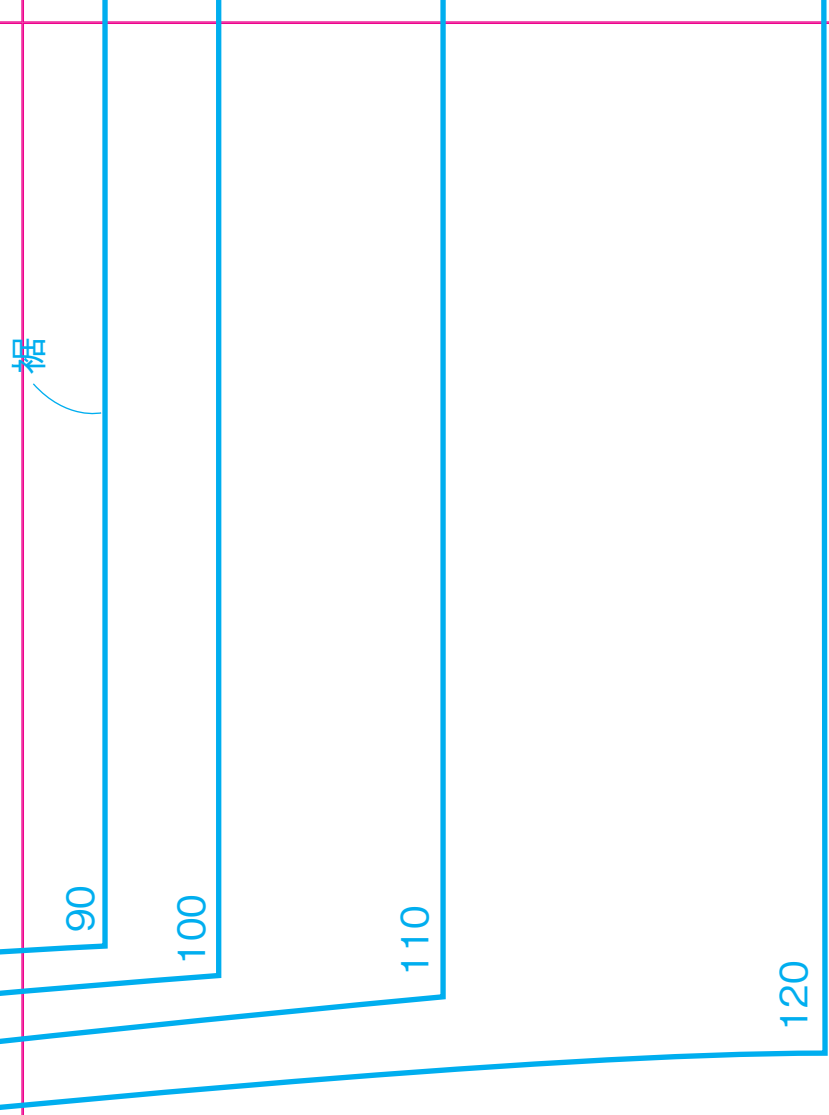

# 1

## 女の子と男の子のおでかけ服

綴じ込み付録  
実物大型紙

### C面にある型紙(シャツ、ブラウス)

- No. 9・11・17・21・23 前身頃 ●No. 9・11・17・21・23 後ろ身頃
- No. 9・11・17・21・23 袖 ●No. 1・9・17・21・23 衿 ●No. 11 衿
- No. 9・11・17・21・23 90・100cmヨーク
- No. 9・11・17・21・23 110・120cmヨーク ●No. 17・21・23 90・100cmカフス
- No. 17・21・23 110・120cmカフス ●No. 2 ポケット ●No. 11 ポケット
- No. 9・17・23 ポケット ●No. 2・3 リボンタイ・ボータイ
- No. 1 前立て ●No. 3 前立て ●No. 3 ベルト ●No. 9 力布 ●No. 11・17 力布

### D面にある型紙(ワンピース)

- No. 1・2・3・4・7・8・18 前身頃 ●No. 1・2・3・4・7・8・18 後ろ身頃
- No. 3・4・7・18 前・後ろスカート ●No. 4 袖 ●No. 7 袖 ●No. 18 袖
- No. 1 ポケット ●No. 3・4・7 袋布 ●No. 4・7 リボン

この型紙を使う前に

\*本書より切り離してお使いください。

\*実物大型紙は切り取らず、ハトロン紙に写し取ってお使いください。

\*型紙には縫い代が含まれていません。作り方ページの「裁ち合わせ図」に表示した縫い代寸法を参照し、縫い代をつけてください。

\*紙の伸縮により、寸法に誤差が生じる場合があります。ご了承ください。

©かわいきみ子 2020 図本書を無断で複写複製(電子化を含む)することは、著作権法上の例外を除き、禁じられています。

本書をコピーされる場合は、事前に日本複製権センター(JRRC)の許諾を受けてください。また、本書を代行業者等の第三者に依頼してスキャンやデジタル化をすることは、たとえ個人や家庭内の利用であっても一切認められておりません。JRRC (<https://jrcc.co.jp>) eメール: [jrcc\\_info@jrcc.or.jp](mailto:jrcc_info@jrcc.or.jp) ☎03-6809-1281



主婦と生活社

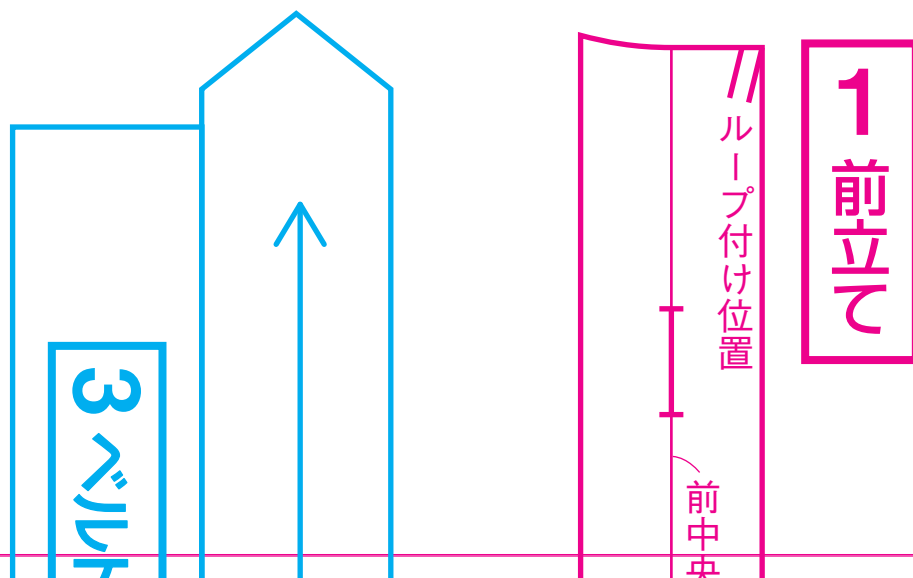

# 2

後ろ中央わ

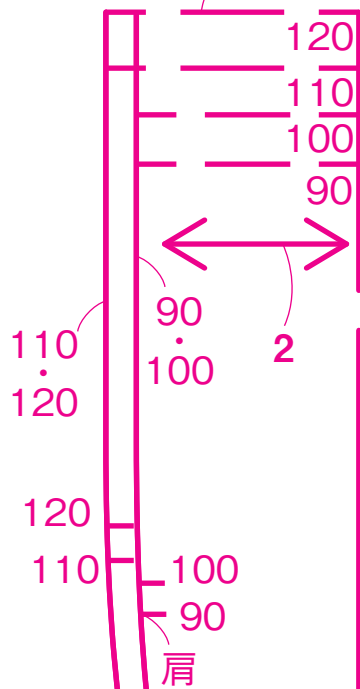

つけ止まり

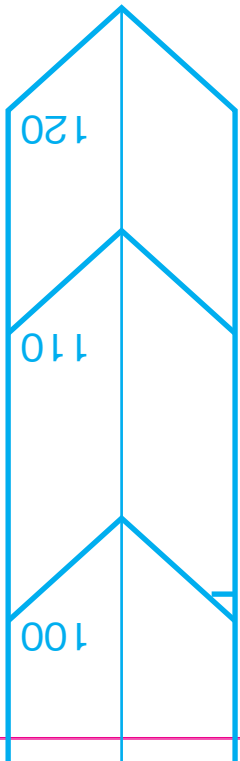
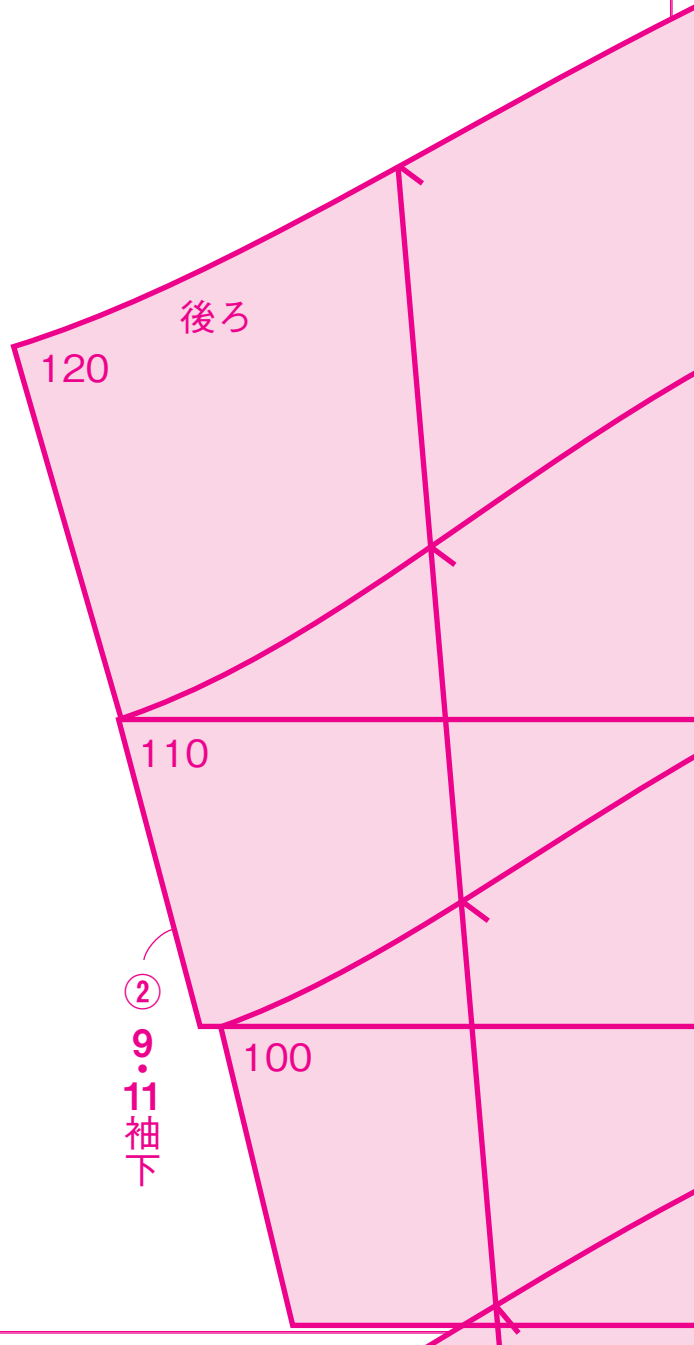

3

袖山

9·11  
袖

120

110

100

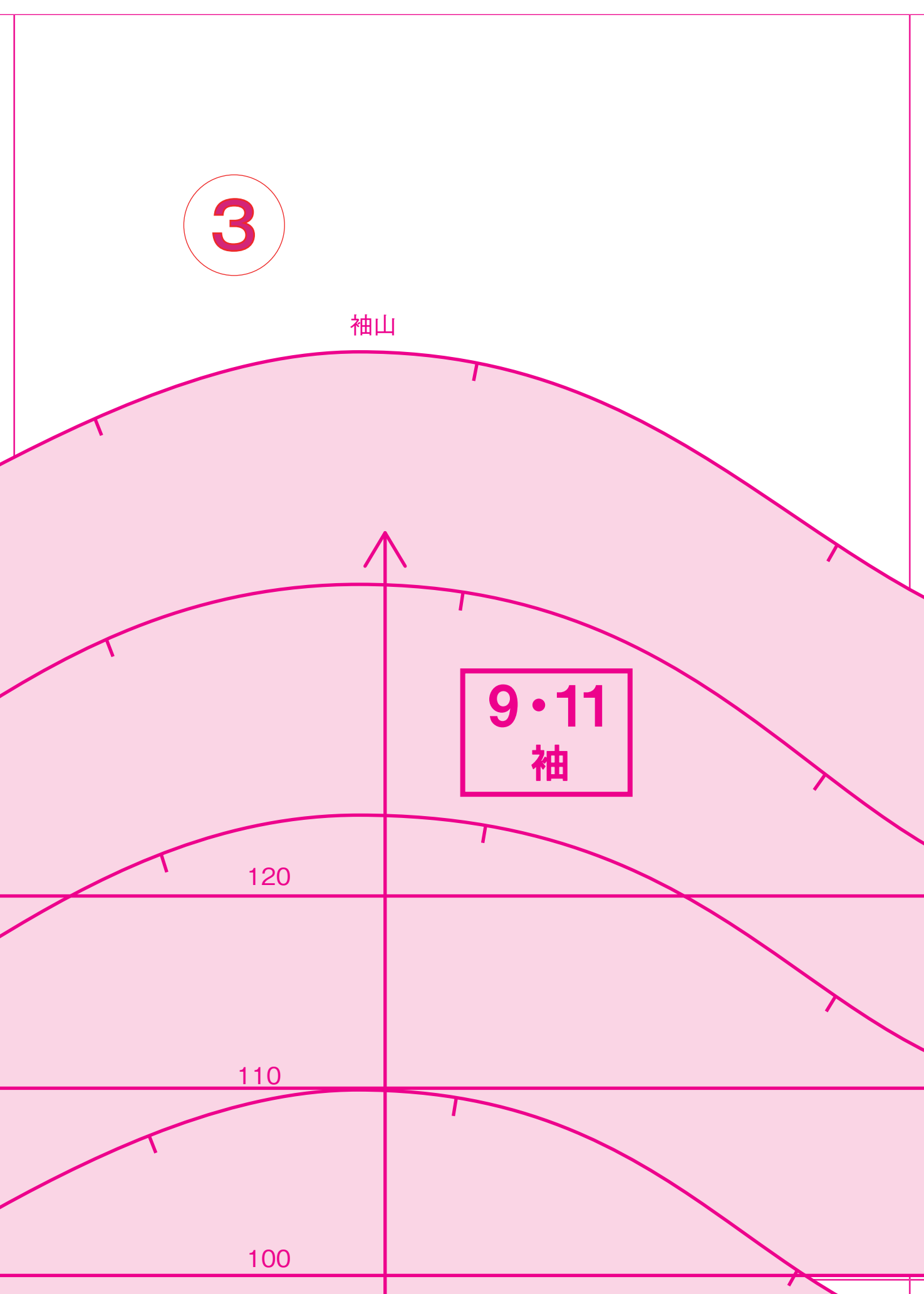

4

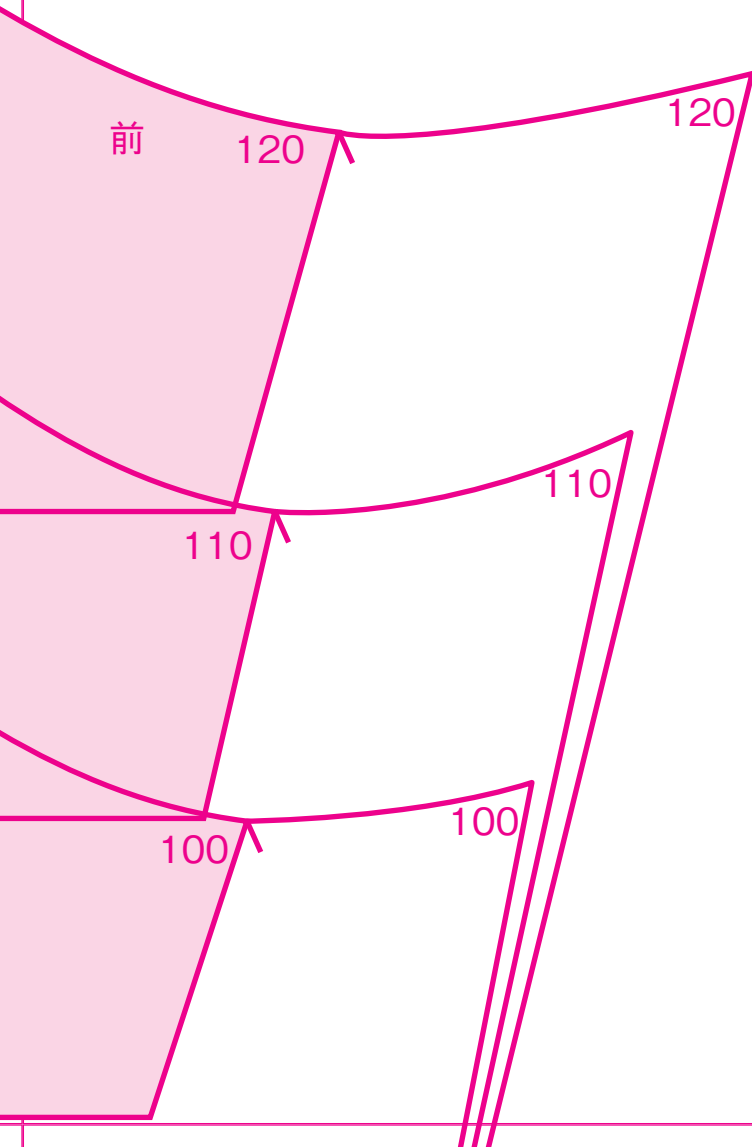

5

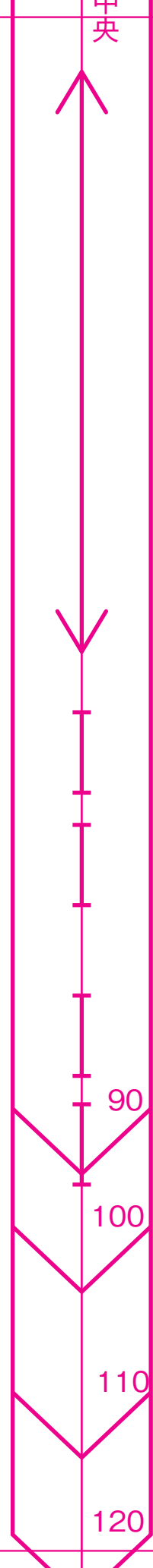
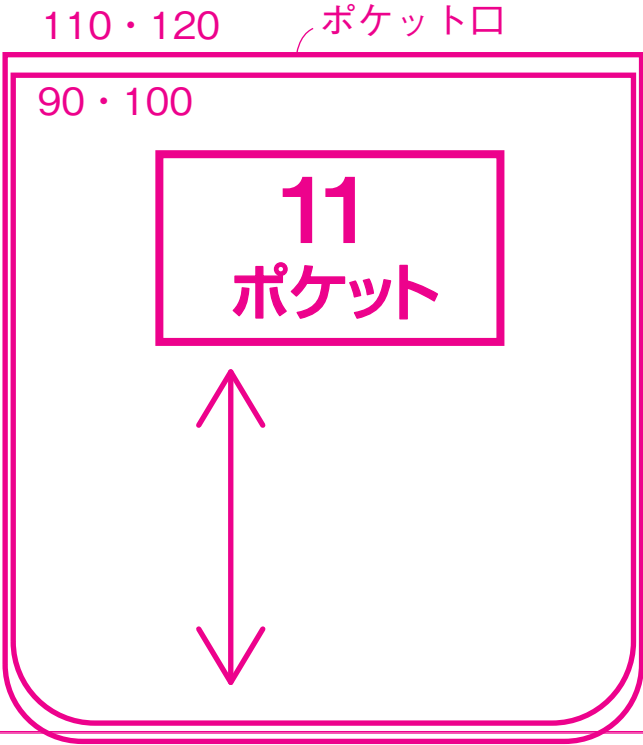
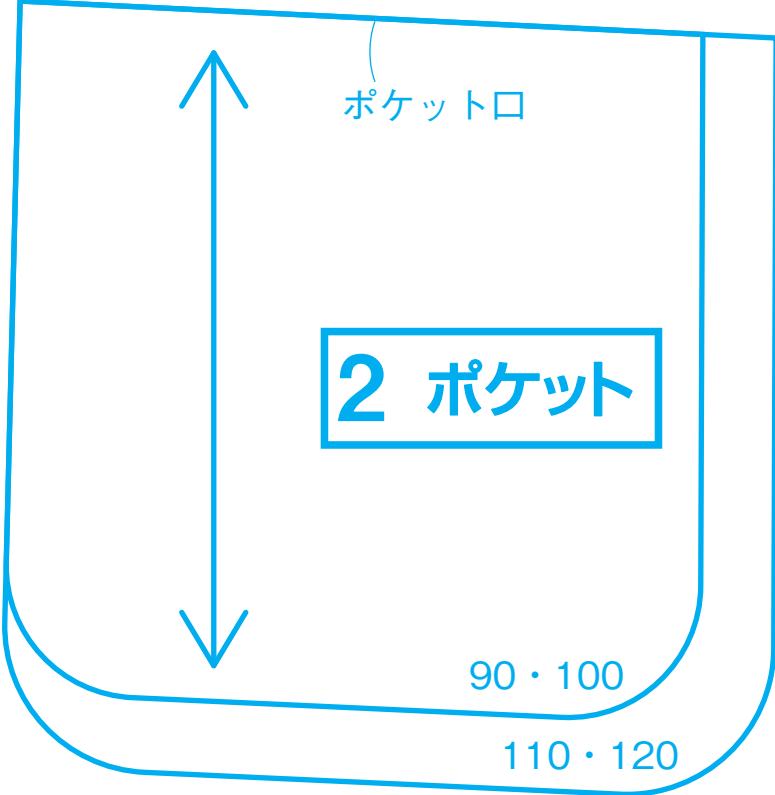
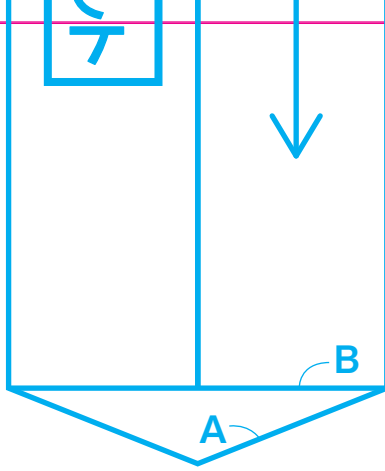

06

肩位置を縫い切る

前中央

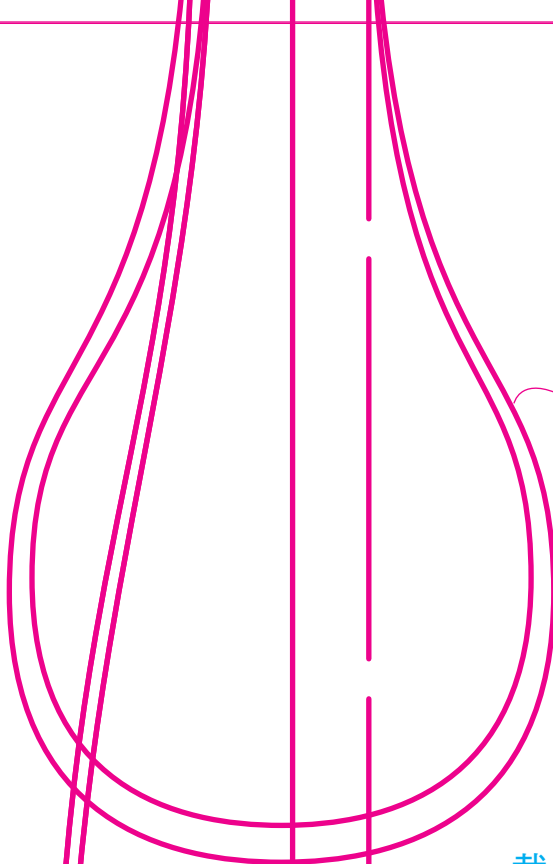

2リボンタイ

3

3  
ボータイ

3  
中央わ

2  
リボンタイ  
3  
ボータイ

袖下

90

6

9  
カ布

裁ち切り

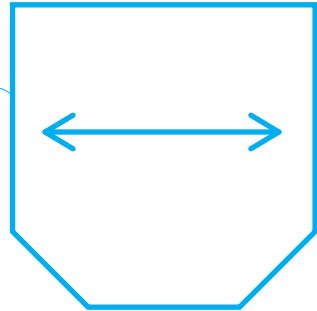

11・17  
カ布

裁ち切り

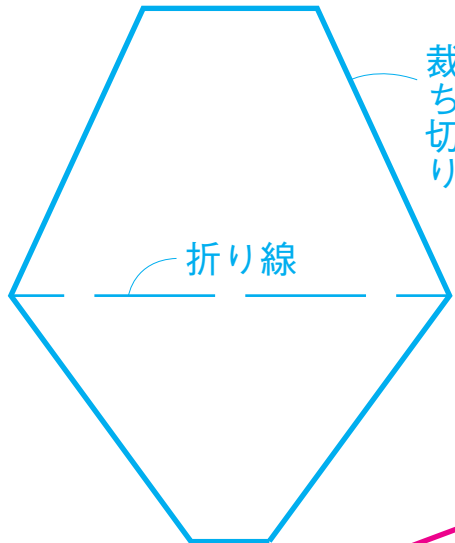

折り線

① 17

120

110

100

90

120

110

100

90

120

110

90

17・21・23 袖下

7

17・21・23  
袖

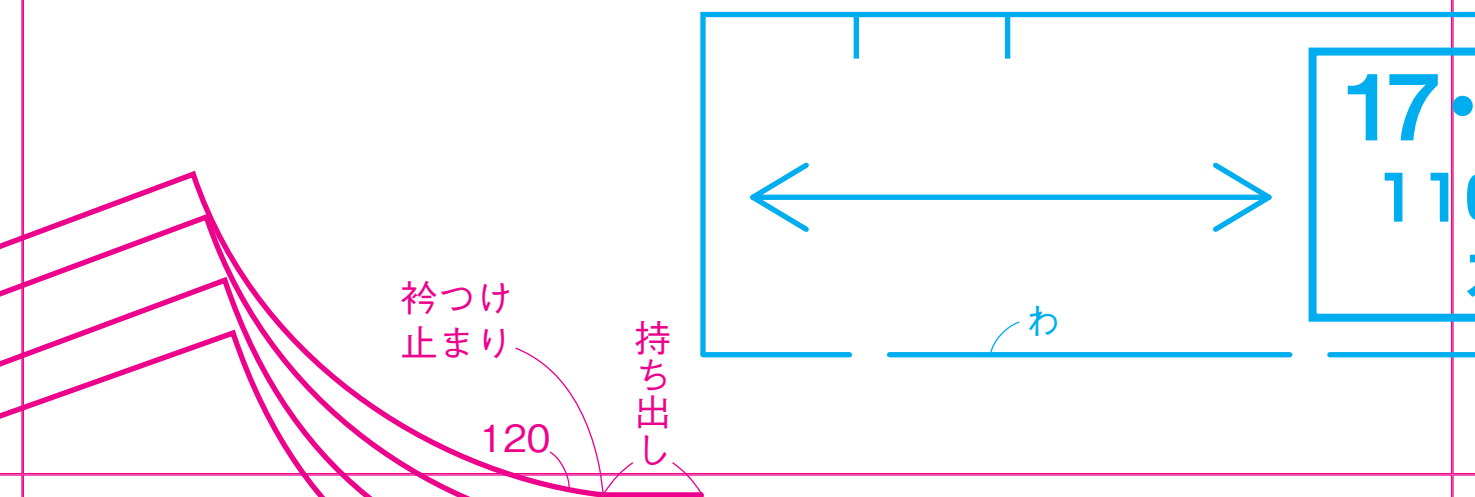
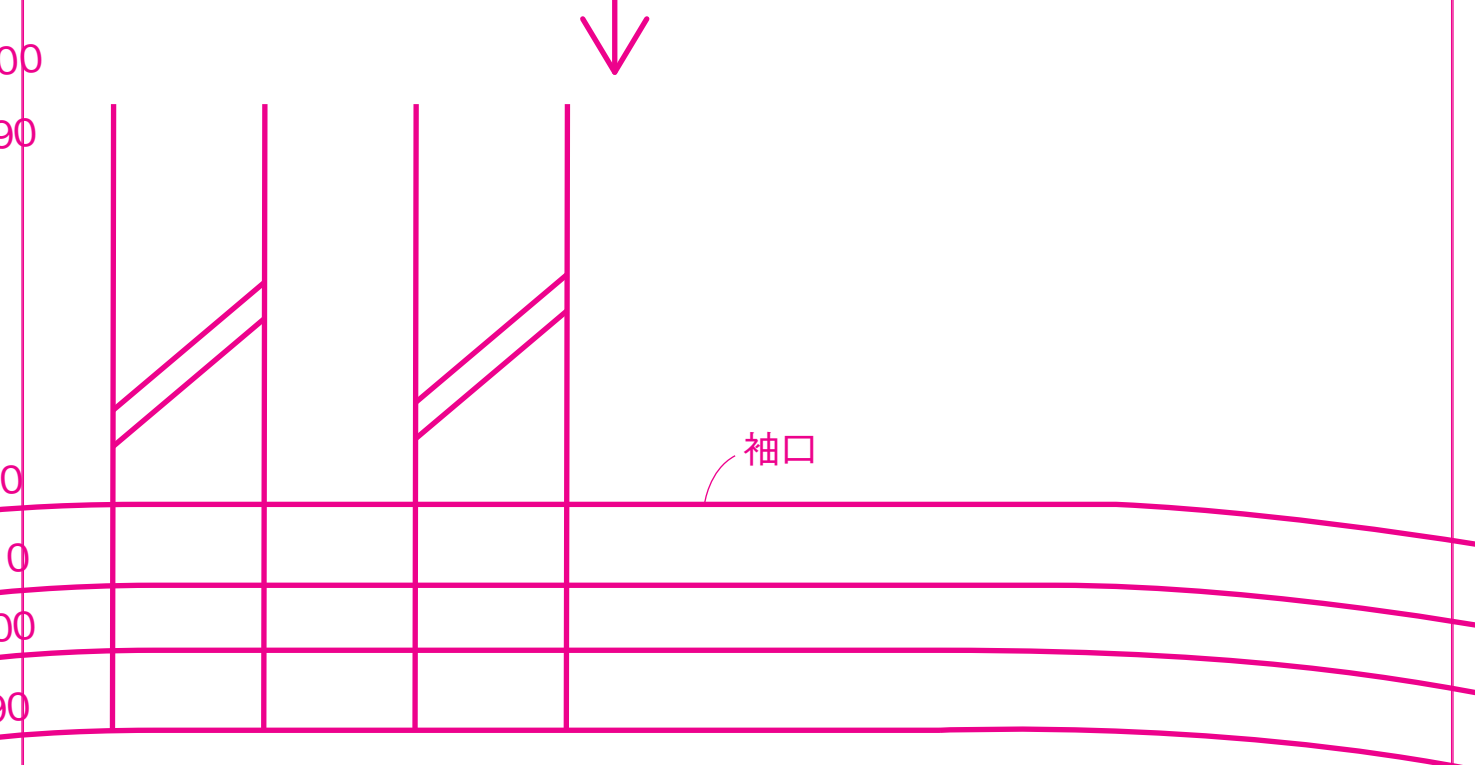



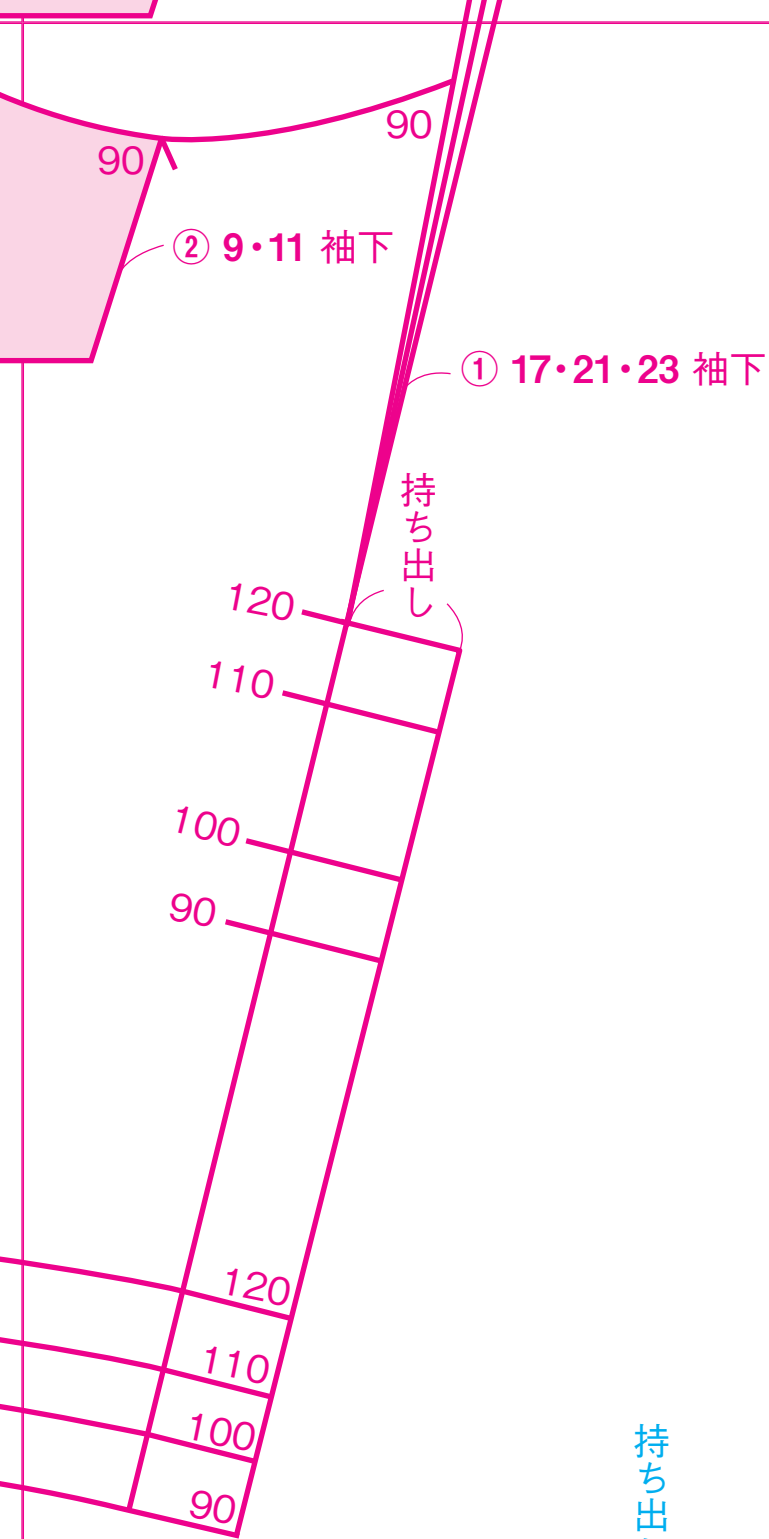

17・21・23  
10・120cm  
カフス

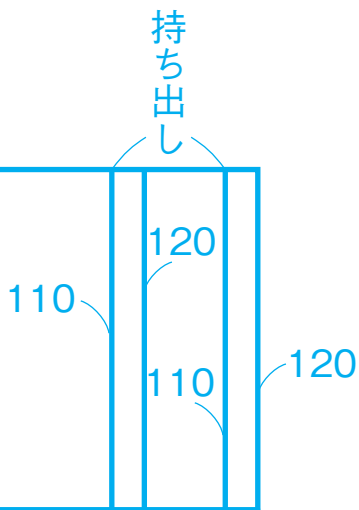

持ち出し

120  
100  
90

110

ヨークつけ側

90

11  
・  
21  
タ  
ツ  
ク

17  
・  
23  
タ  
ツ  
ク

9  
タ  
ツ  
ク

9

袖ぐり

**9・11・17・21・23**  
後ろ身頃

後ろ中央わ

110・120

ポケット口

90・100

**9・17・23**  
ポケット



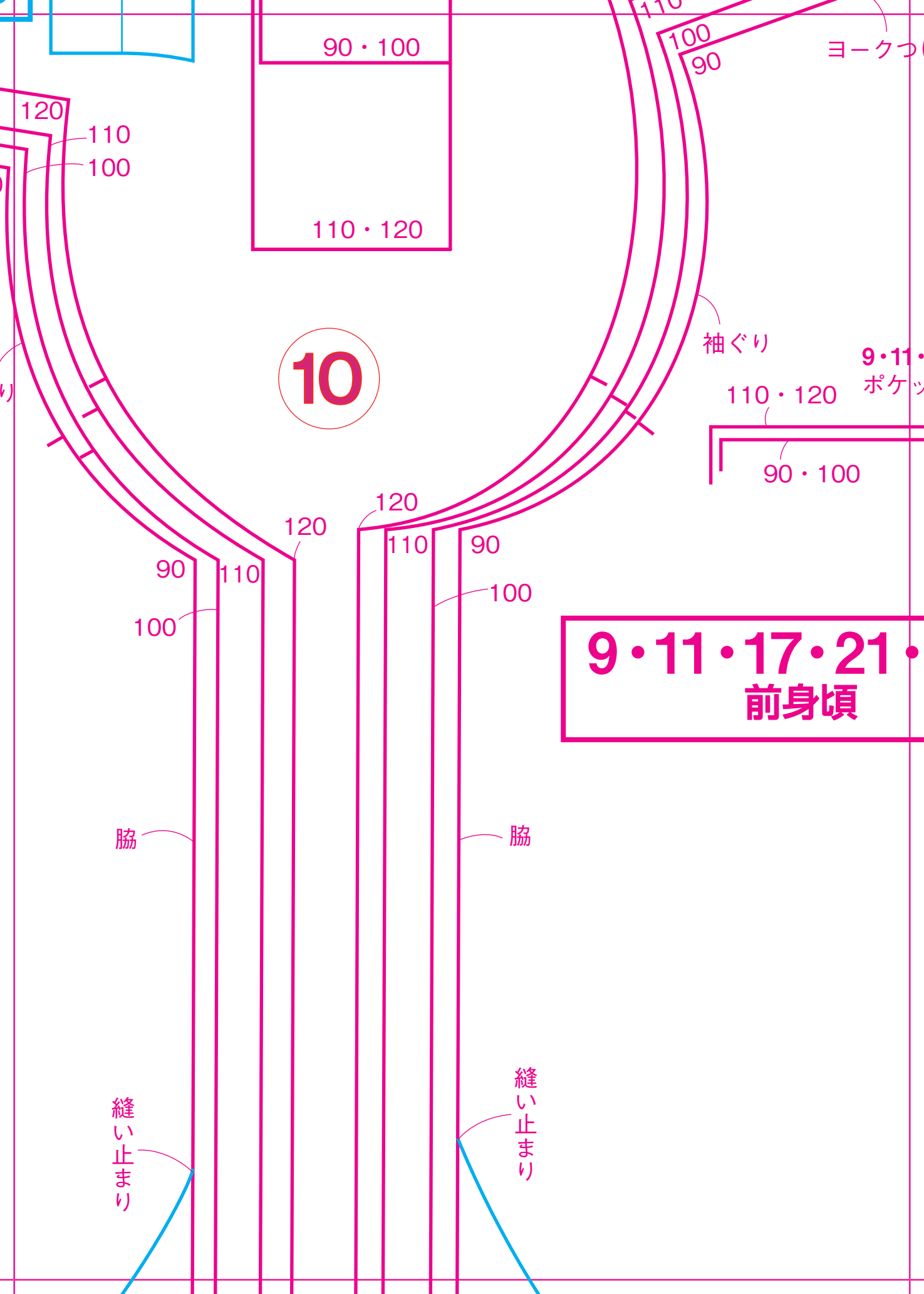

つけ側

110

100

90

11・17・23  
タックつけ位置

前中央

前端

・23

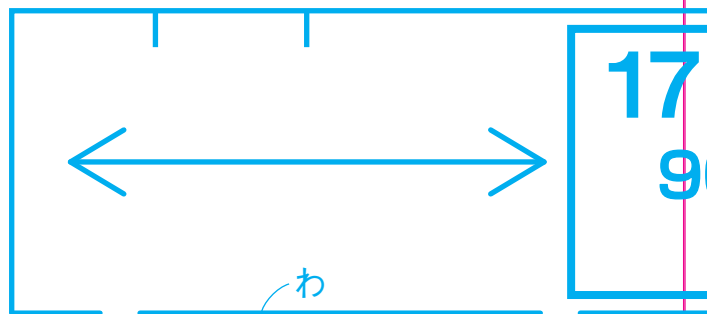

11

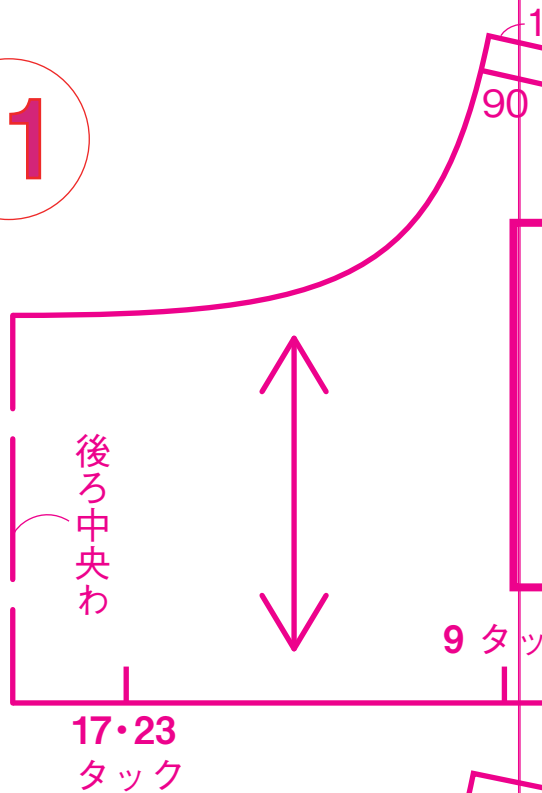

17・23  
タック

9 タック

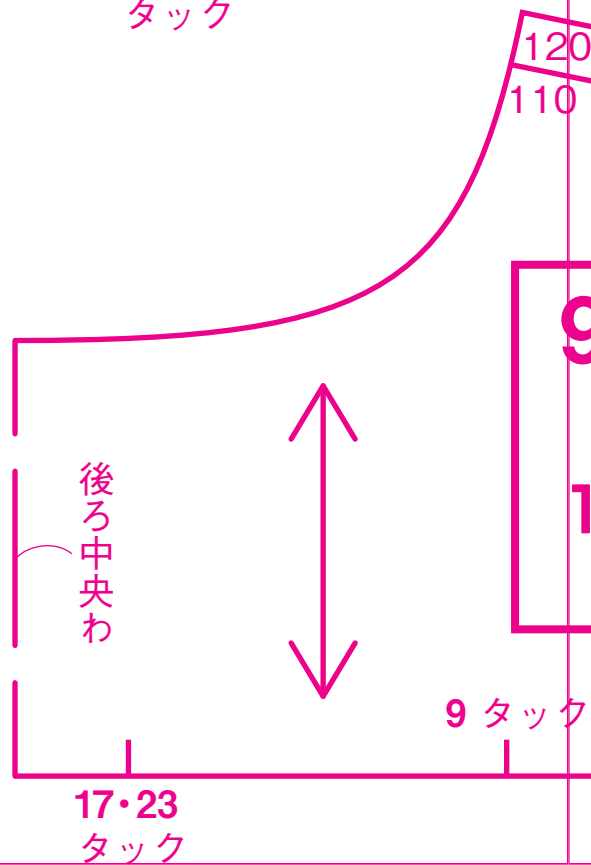

17・23  
タック

9 タック

120  
110

9  
1

7・21・23  
90・100cm  
カフス

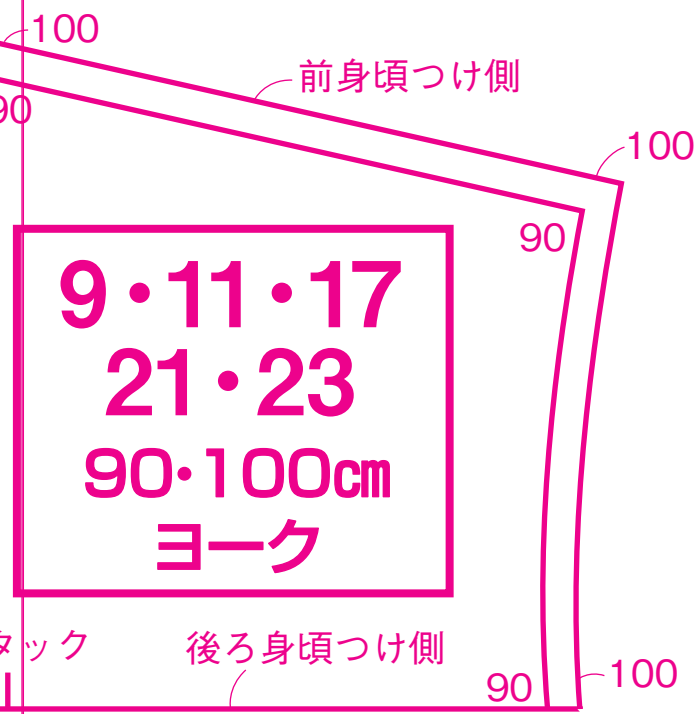
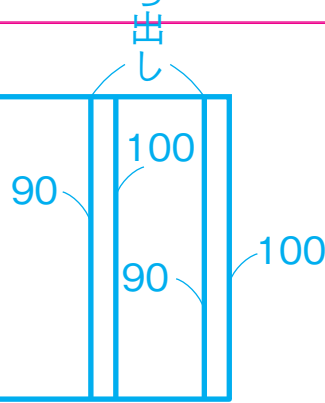

12

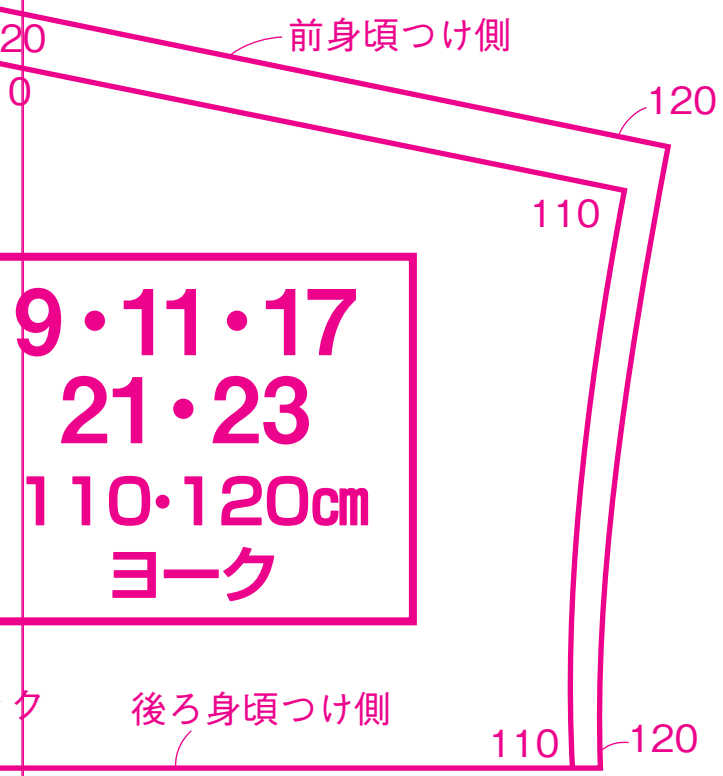

9・11・17  
21・23  
110・120cm  
ヨーク

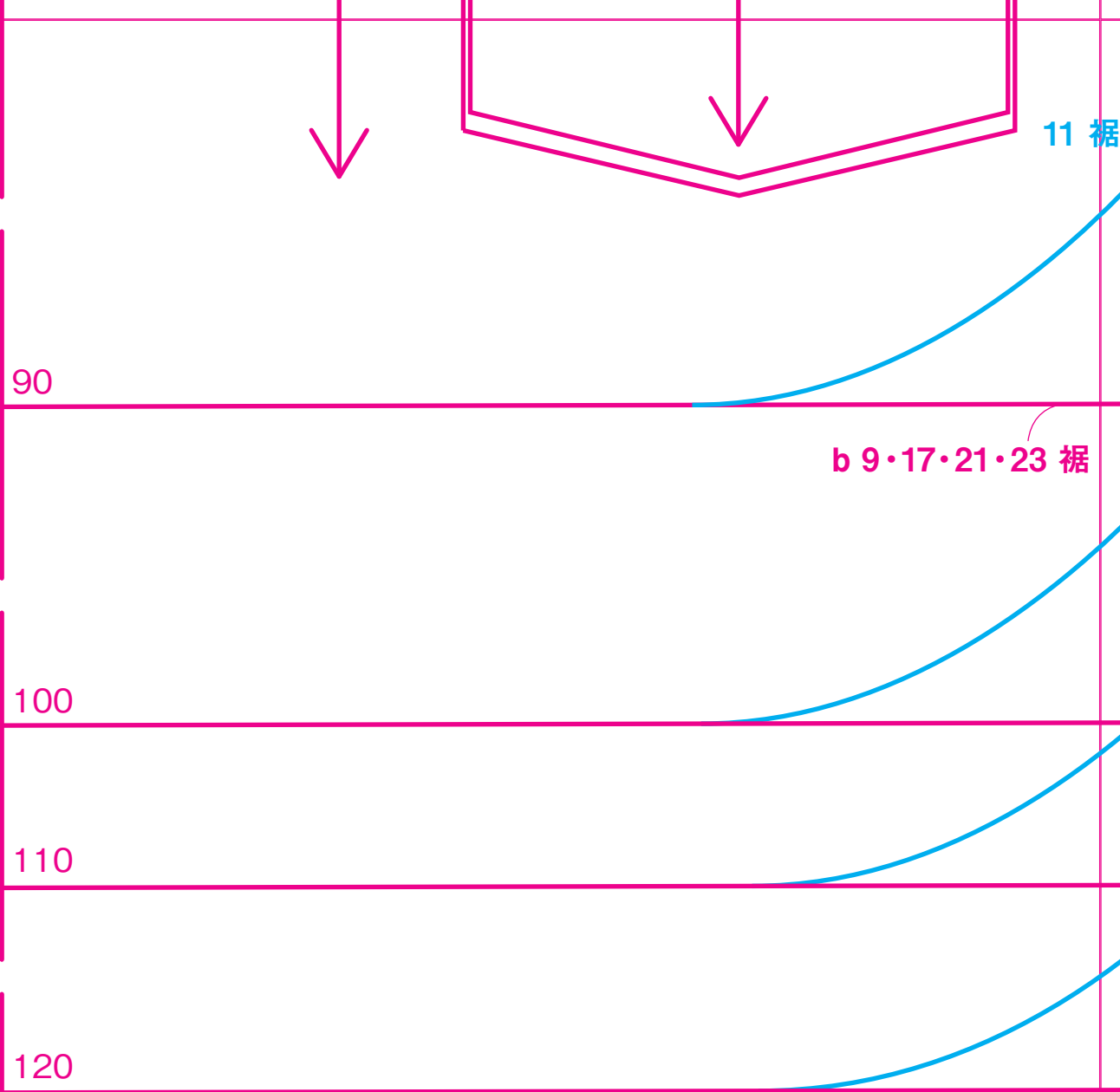

13

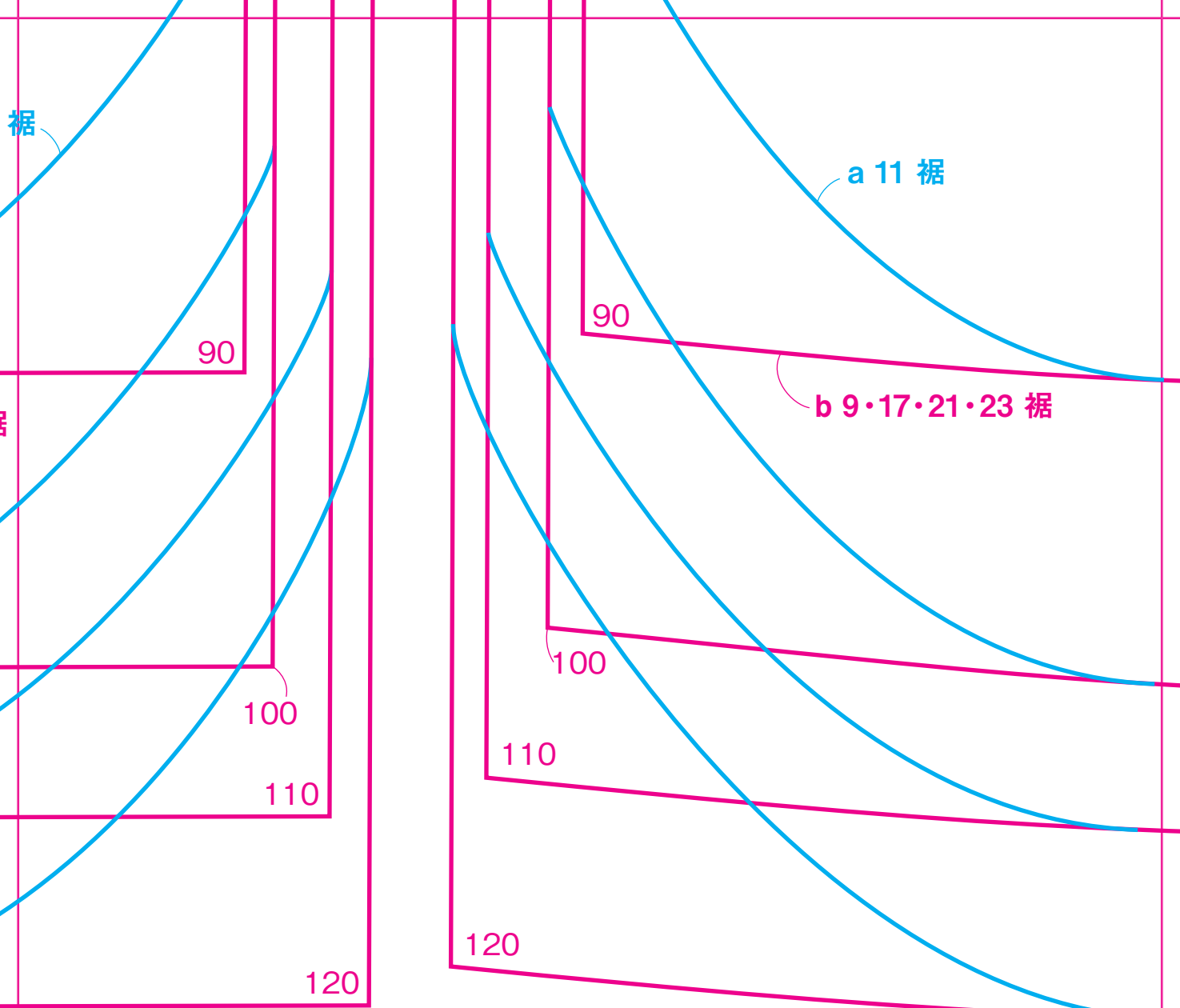

14



90

100

110

120

15

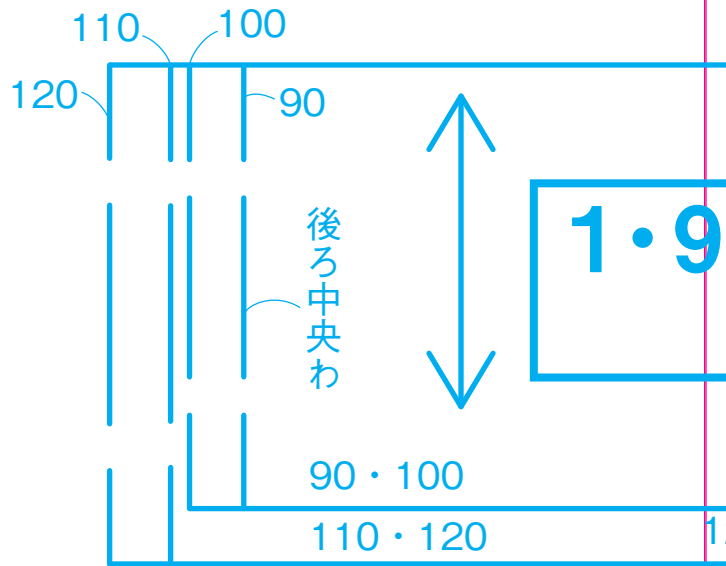
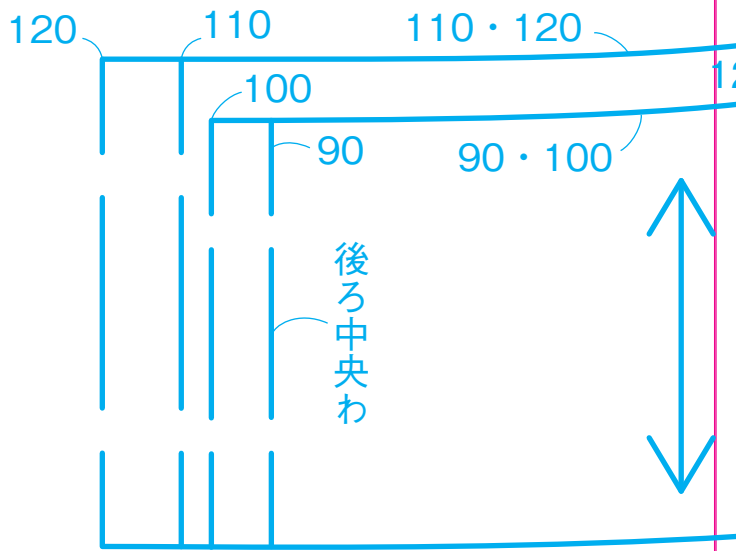



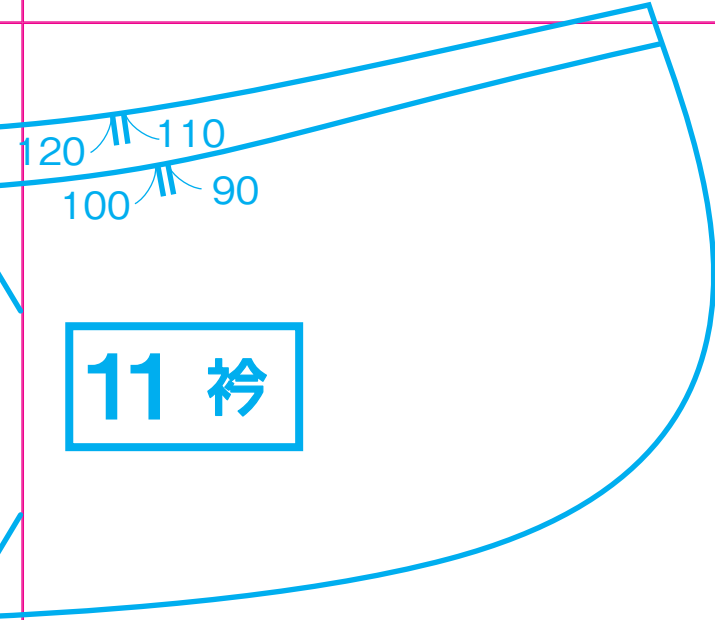

11 衿

A 1·9·17·23

B 21

9·17·21·23  
衿



16

1

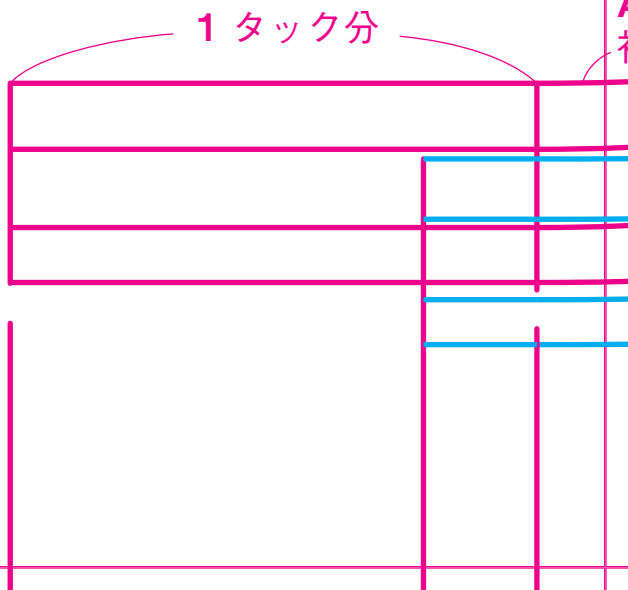
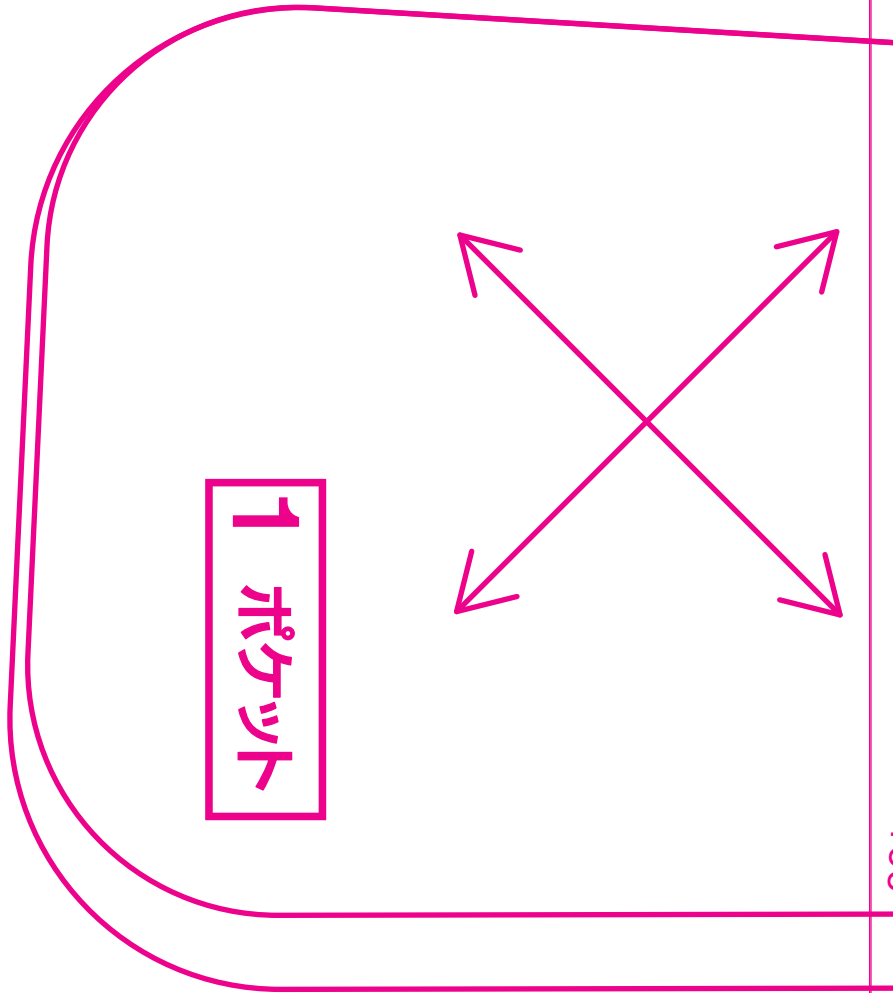

2

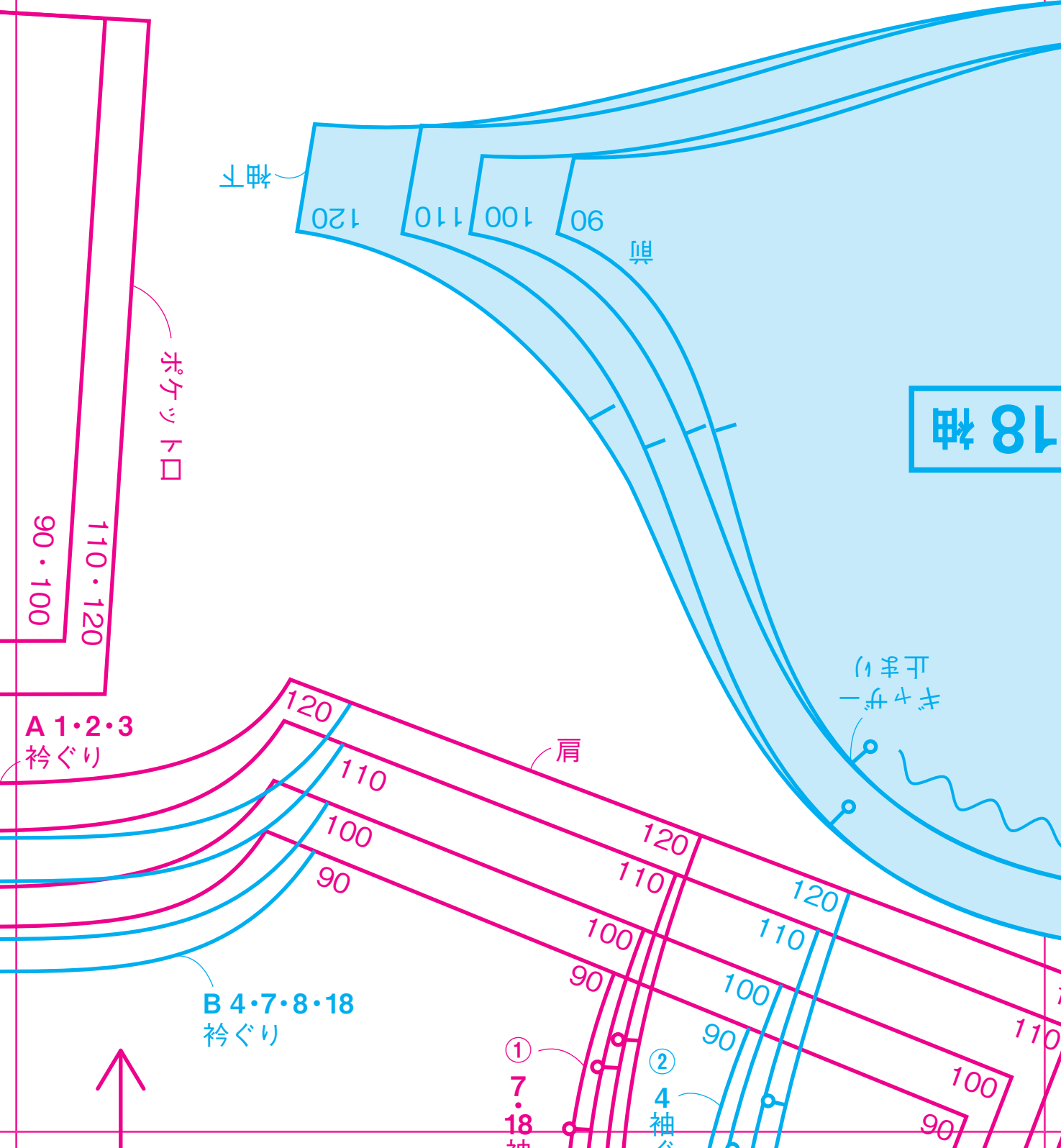

3

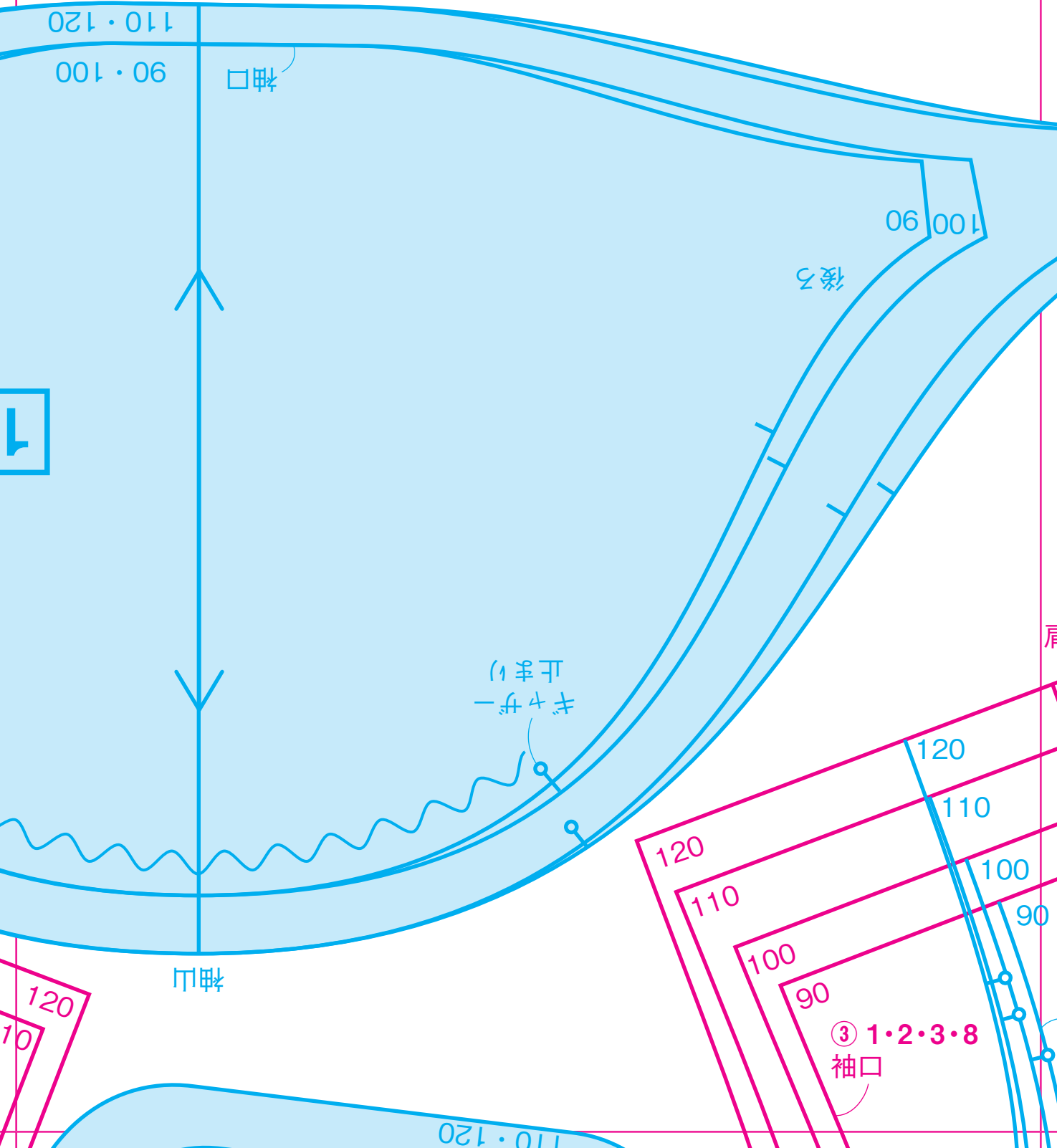

4

綴じ込み付録

実物大型紙



主婦と生活社

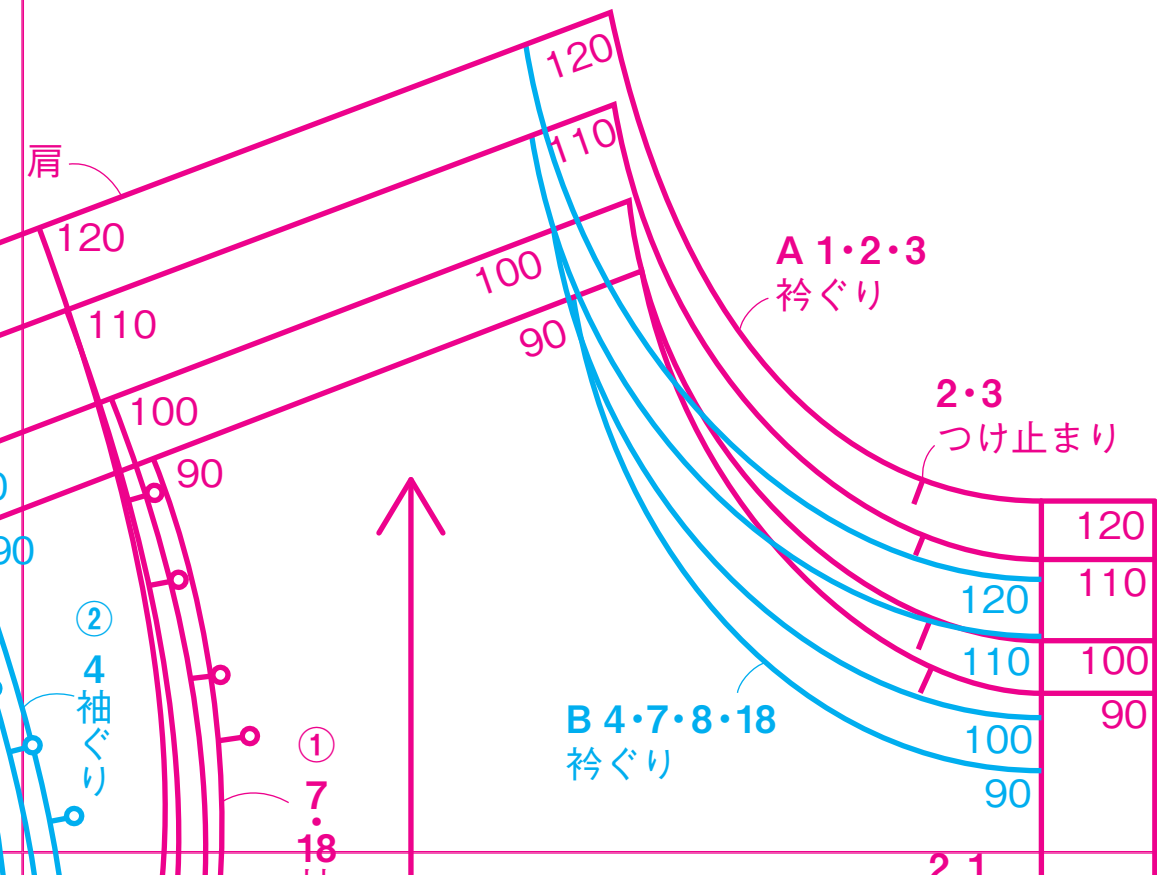
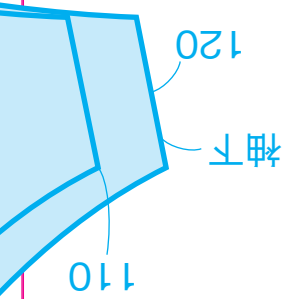

5

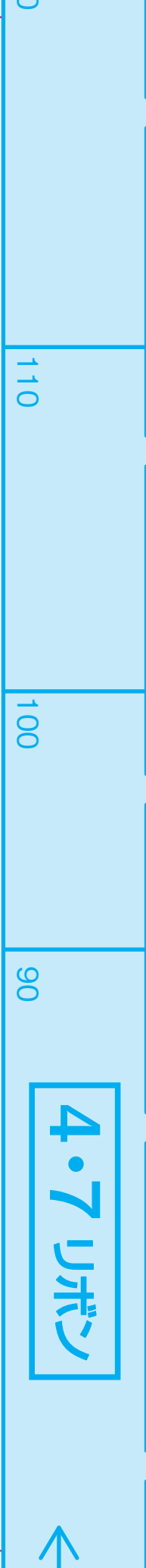

1 後ろ中央わ

4・7・8 18 後ろ端

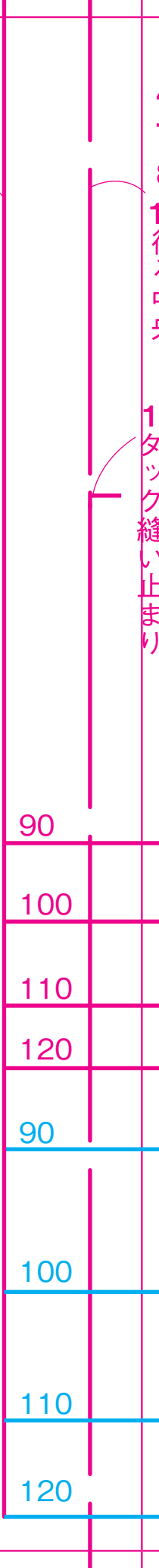

1 タック縫い止まり

6

1・2・3・4  
7・8・18  
後ろ身頃

2・3 後ろ中央わ  
4・7・8・18 後ろ中央

1 タック縫い止まり

18 袖ぐり

袖ぐり

③ 袖口 1・2・3・8

90

脇

3 ベルトつけ位置

a 8 裾

90

100

90

100

b 3・4・7・18 裾

90

110

90

100

120

100

110

120

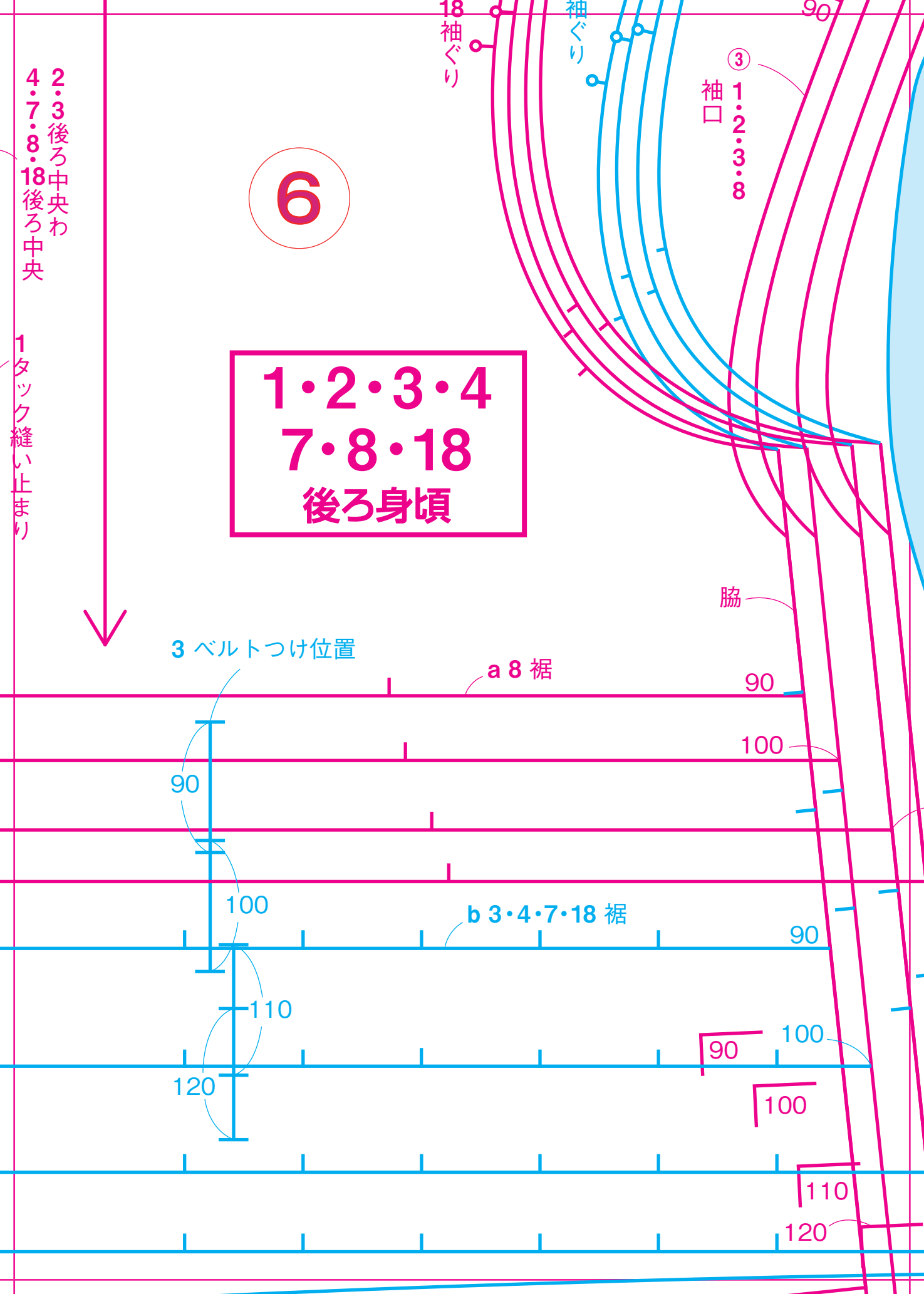

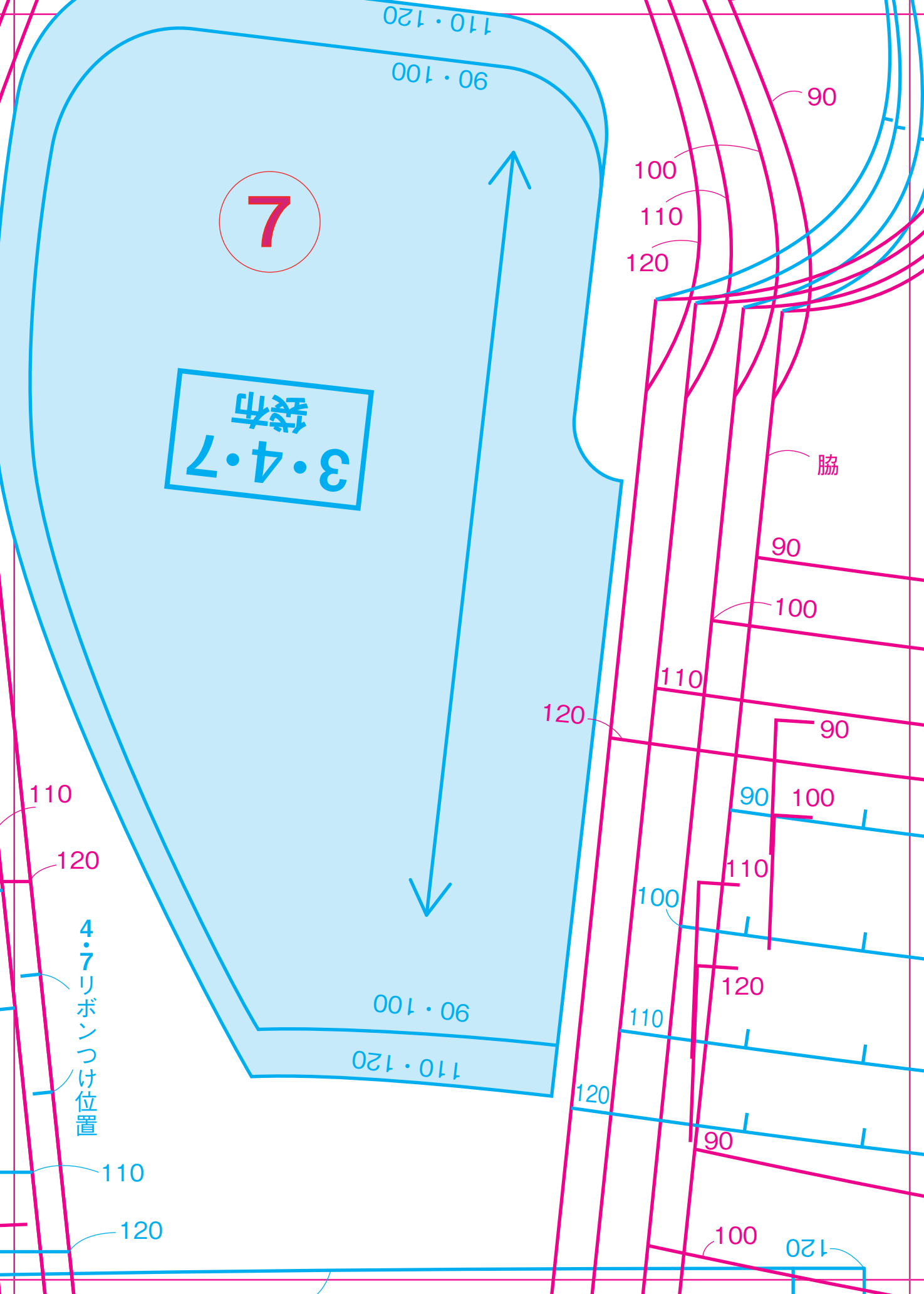

7

3・4・7  
袋布

110・120

90・100

90

100

110

120

脇

90

100

110

90

90

100

110

120

4・7リボンつけ位置

110

120

120

90・100

110・120

120

110

120

90

100

120



18 袖ぐり

2 前中央  
1・3・4・7・8・18 前中央わ

2 前端

1・2・3・4  
7・8・18  
前身頃

8

8 フリルつけ位置

90・100

110・120

a 8 裾

90

100

2 ポケットつけ位置

90

110

120

100

90

1 ポケット  
つけ位置

90

110

b 3・4・7・18 裾

100

100

120

110

110

120

120

c 2 裾

90

9

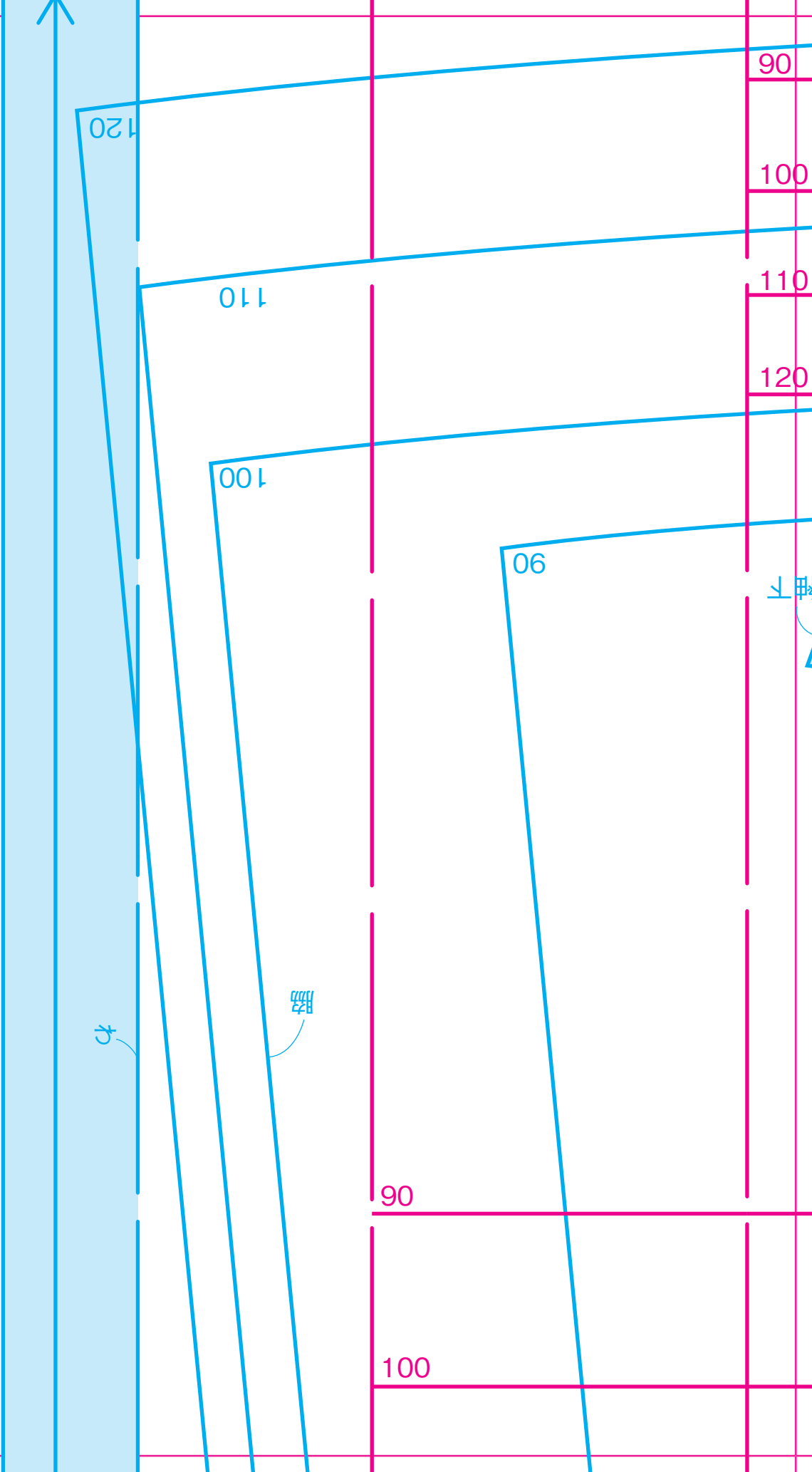

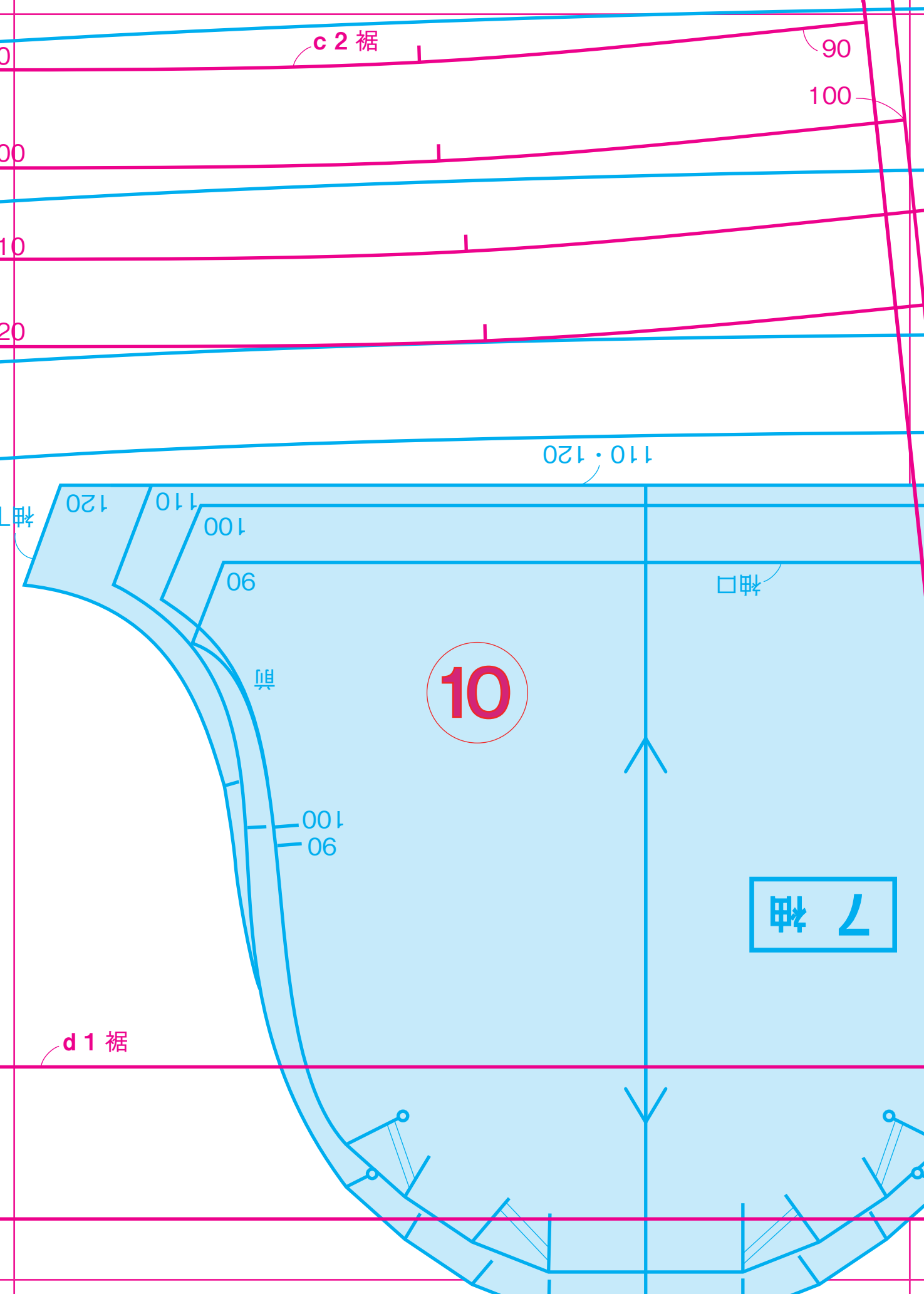

裾

110

120

110

110

**11**

120

100

90

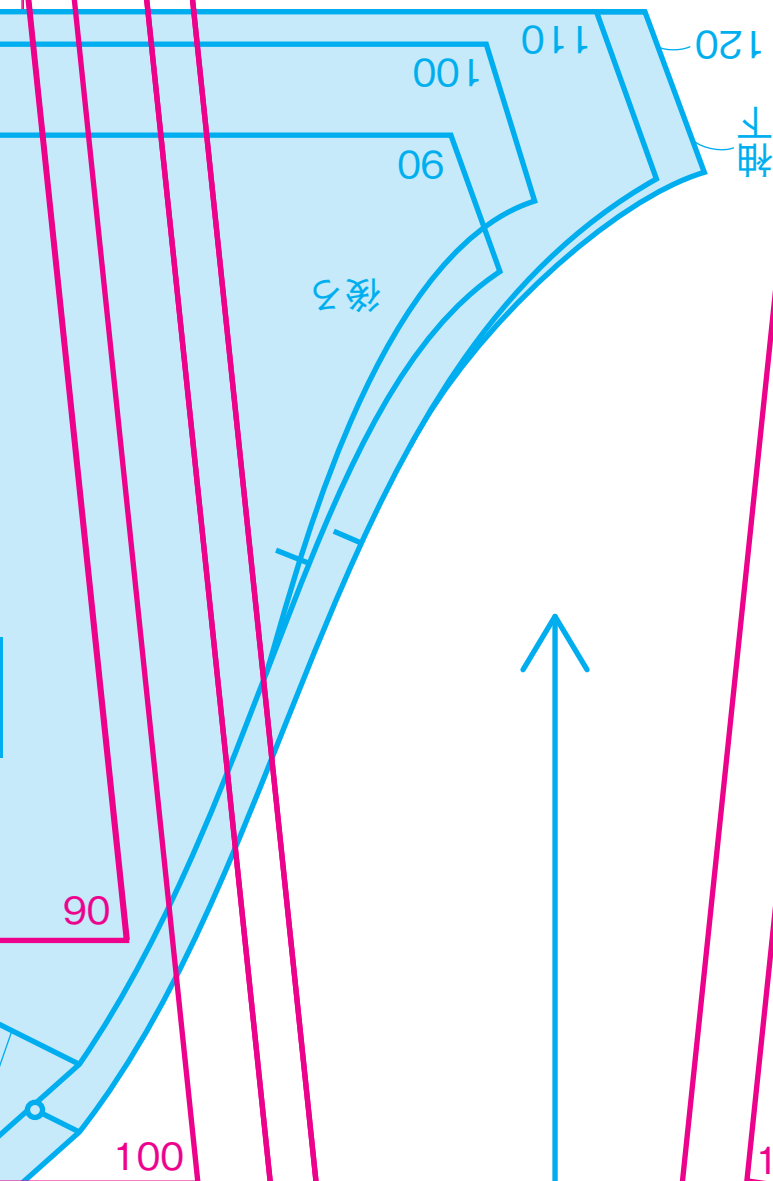

後ろ

袖下

①  
7 前  
3 前・後  
7 後、わ  
4 中央  
8 後  
4 中央  
11 裾  
11 裾  
11 裾  
11 裾  
11 裾  
11 裾

90

100

110



②  
8 前  
4 前・後  
8 後、わ  
4 中央  
11 裾  
11 裾  
11 裾  
11 裾  
11 裾  
11 裾

100

110

120

12

4袖

ギヤザー  
止まり

袖下

袖山

袖口

120

110

100

90

後ろ

90

100

110

90・100

110・120

② 18 前片の袖口、後片の袖口

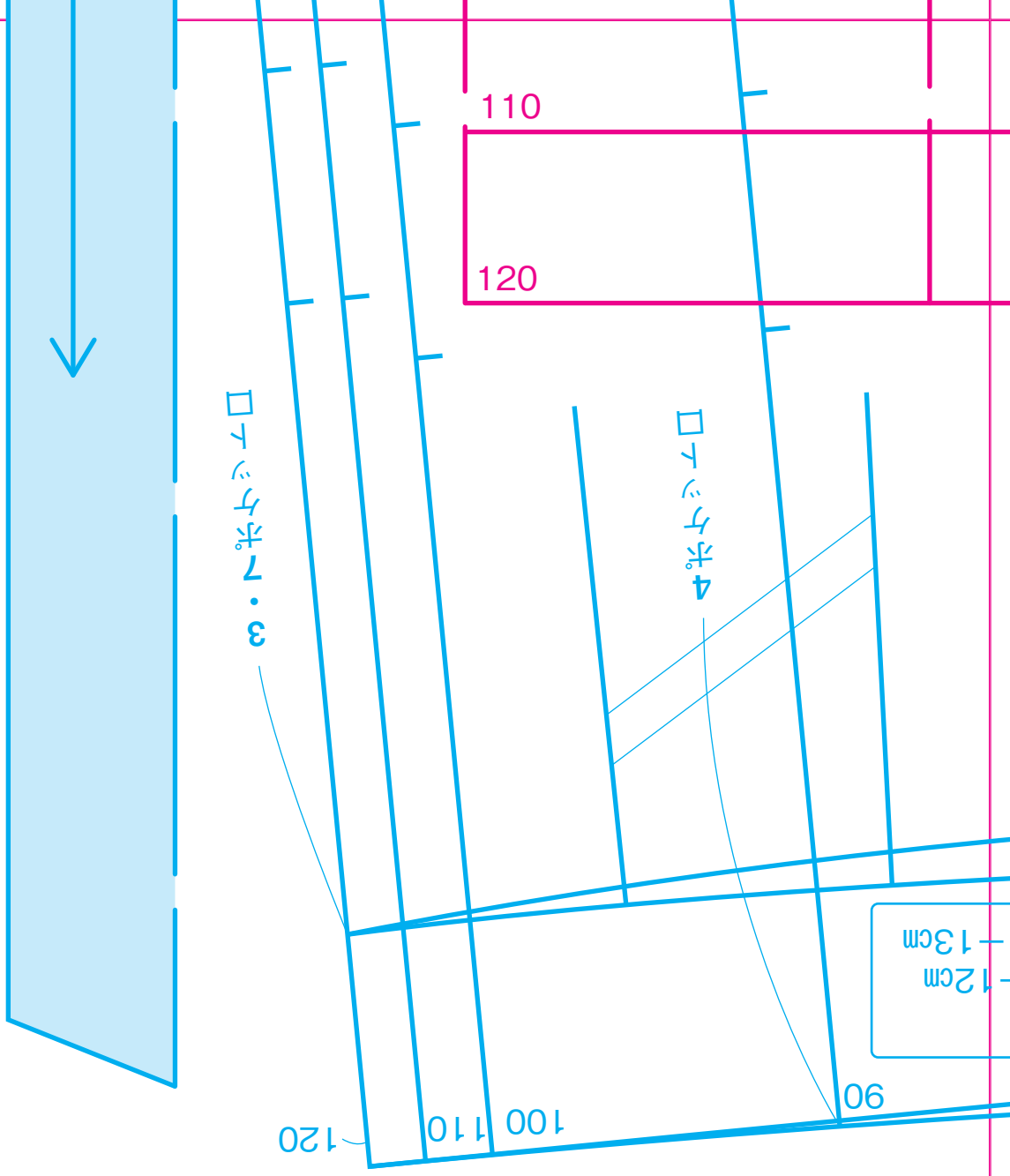

13



山脚

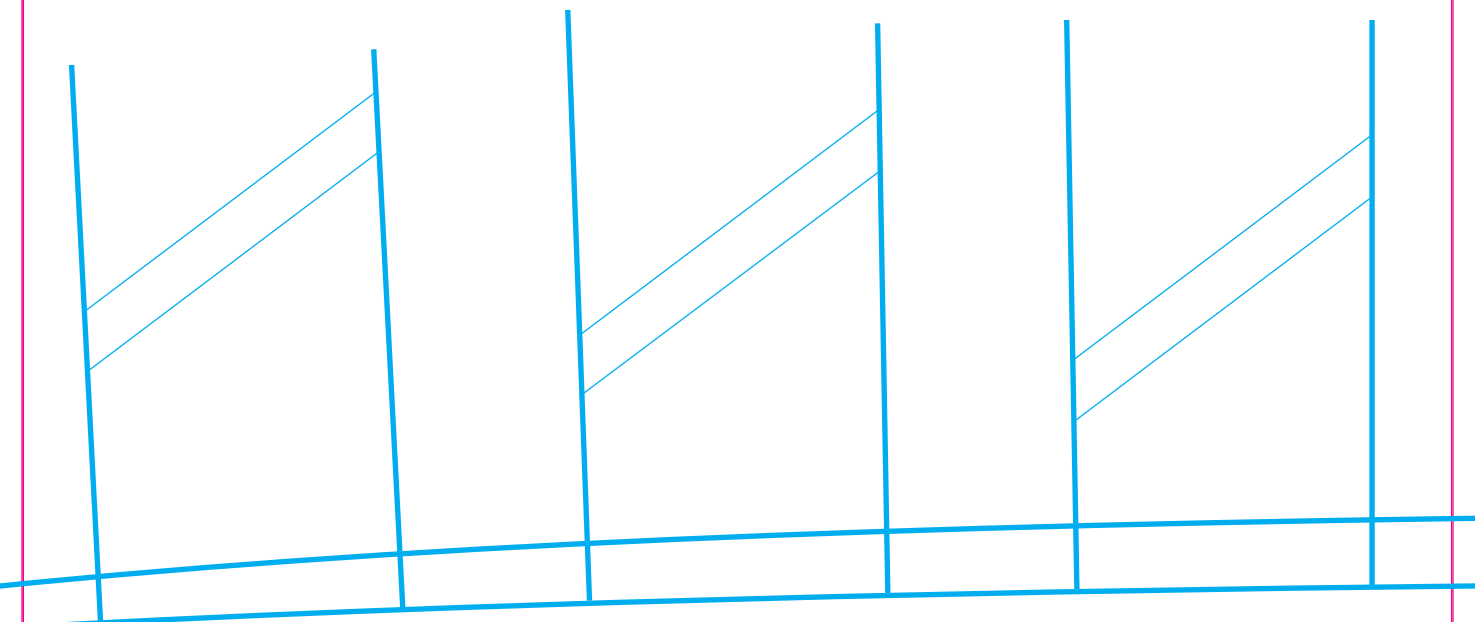

ボクツト□  
90・100cm-12  
110・120cm-

100  
120  
110  
100  
120  
110

14

110

120

d 1 裾

3・4・7・18  
前・後ろスカート

120

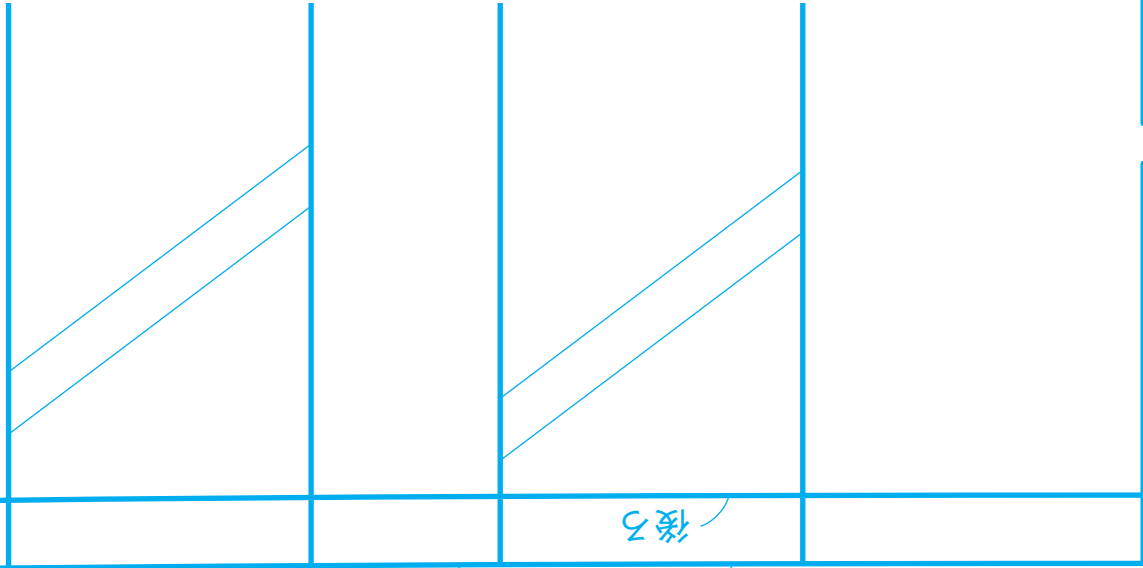

A 3・7 ウエスト

前

後ろ

90

90

B 4・18 ウエスト

前

後ろ

15



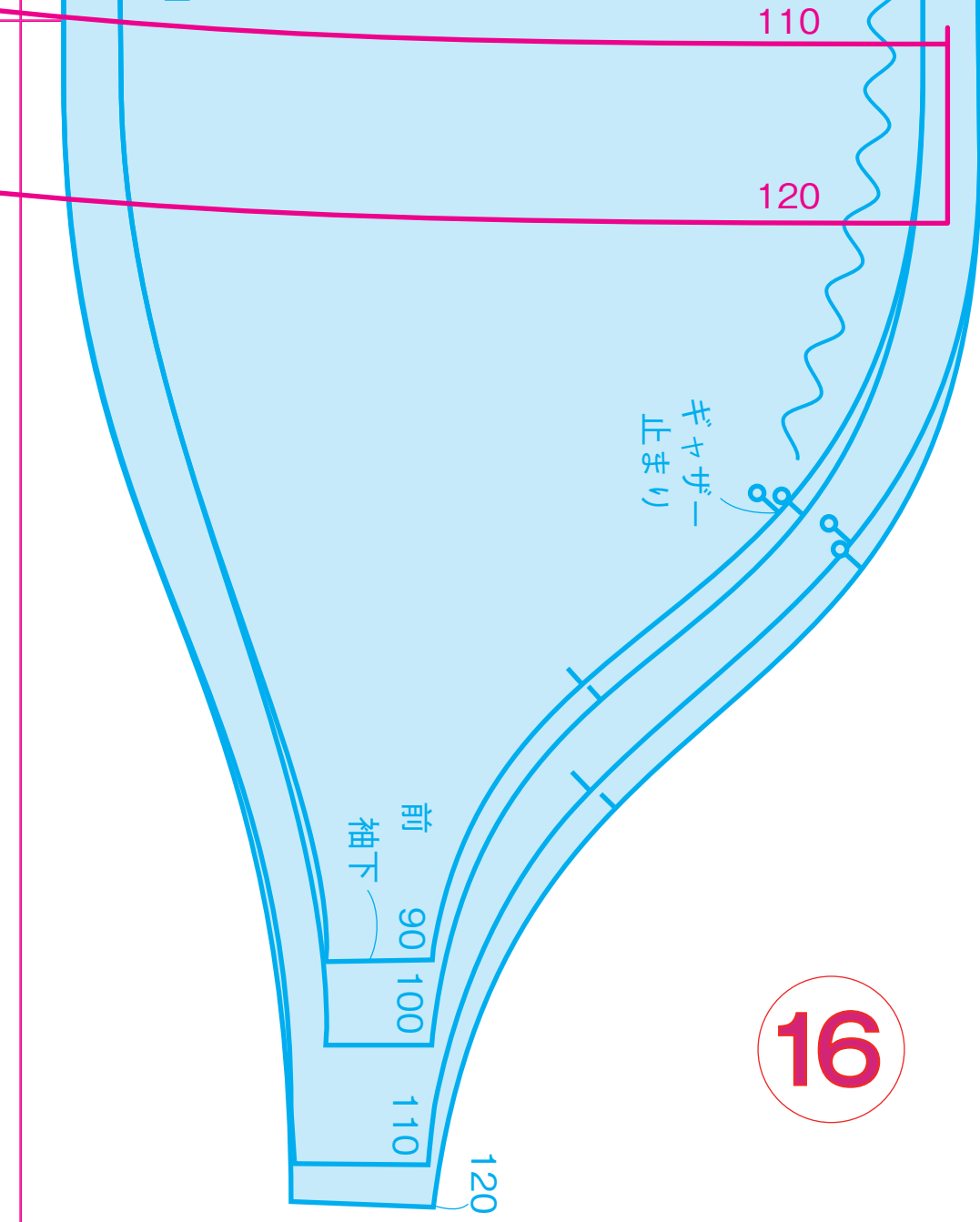

16