

【実物大型紙】 パンチニードルを愉しむ

この度は、電子版をご購入いただきありがとうございました。

①～⑯までの型紙を下記の順に貼りあわせてご使用ください。

①	②	③	④
⑤	⑥	⑦	⑧
⑨	⑩	⑪	⑫
⑬	⑭	⑮	⑯

PLANCHE

実物大図案

A

この型紙を使う前に

*型紙は切り取り線で本書より切り離してお使いください。

*実物大図案は切り取らず、ハトロ紙などに写し取ってください。

*紙の伸縮により、寸法に誤差が生じる場合があります。ご了承ください。

Punch Needle - © Hachette-Livre (Marabout), 2018

Japanese translation rights arranged with Hachette Livre, Vanves Cedex
through Tuttle-Mori Agency, Inc., Tokyo

Japanese Edition©SHUFU-TO-SEIKATSU-SHA 2020

☒ 本書を無断で複写複製（電子化を含む）することは、著作権法上の例外を除き、禁じられています。本書をコピーされる場合は、事前に日本複製権センター（JRRC）の許諾を受けてください。また、本書を代行業者等の第三者に依頼してスキャンやデジタル化をすることは、たとえ個人や家庭内の利用であっても一切認められておりません。

JRRC (<https://jrcc.or.jp>) Eメール: jrcc_info@jrcc.or.jp ☎03-6809-1281

記載のないものはフラットステッチ。

Bはループステッチ、BCはループカットステッチ。

型紙は全て実物大。

色のあとに番号があるものはDMC NATURA XLの品番。

フラットステッチ PAGE 26

直径：17cm

糸：

1. 生成り03
2. マスタード92
3. 赤レンガ101
4. ピンク
5. 紫06
6. モカ111
7. 青緑81
8. フォレストグリーン08
9. クリアグリーン07（葉脈）

針：

No.10 細型
No.10 定型
全てのモチーフは
No.10定型
葉脈のみNo.10細型



ループステッチ PAGE 30

直径：14cm

糸：

1. 生成り03
2. 赤
3. セラドン(青磁色)72
4. 空色73
5. レモン色
6. マスタード92
7. ピンク
8. 赤レンガ101

針：

- No.10 細型
- No.10 定型
- No.8 定型

2
No.10 細型

8
No.8 定型

4

3

4

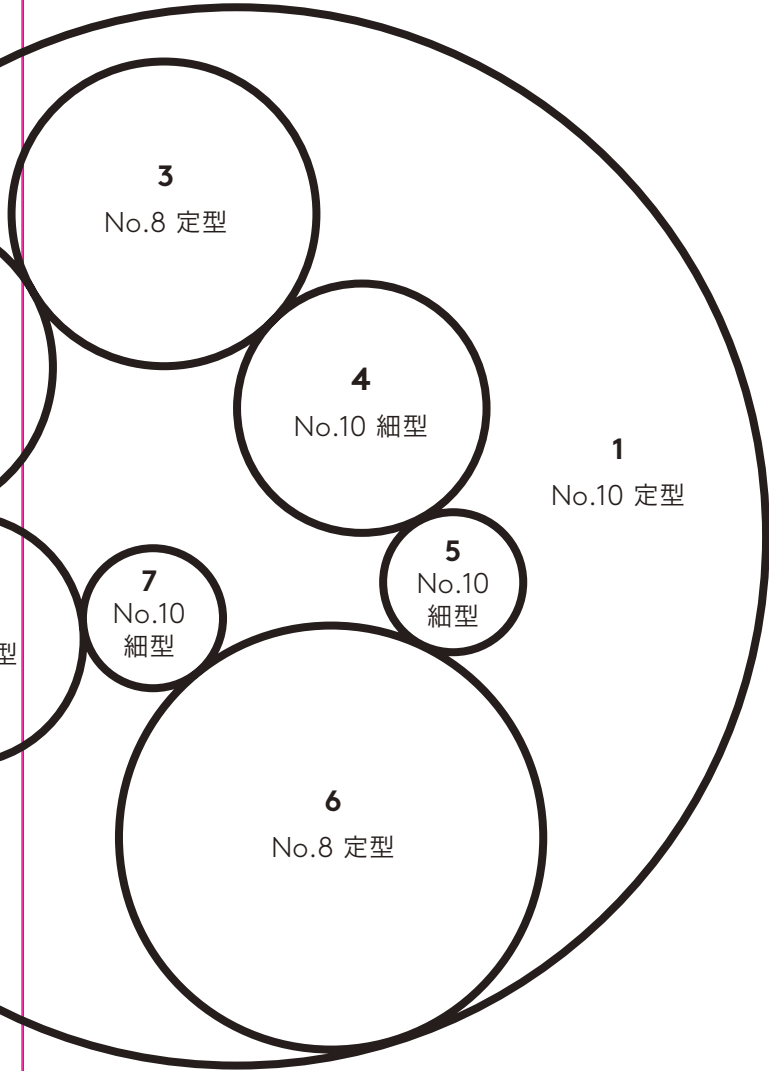

ミックス&マッチ PAGE 34

直径：18cm

糸：

1. 生成り03
2. 赤レンガ101
3. マスタード92
4. レモン色09
5. 青緑81
6. 空色73
7. ピンク
8. 紫06

針：

- No.10 細型
No.10 定型
No.8 定型

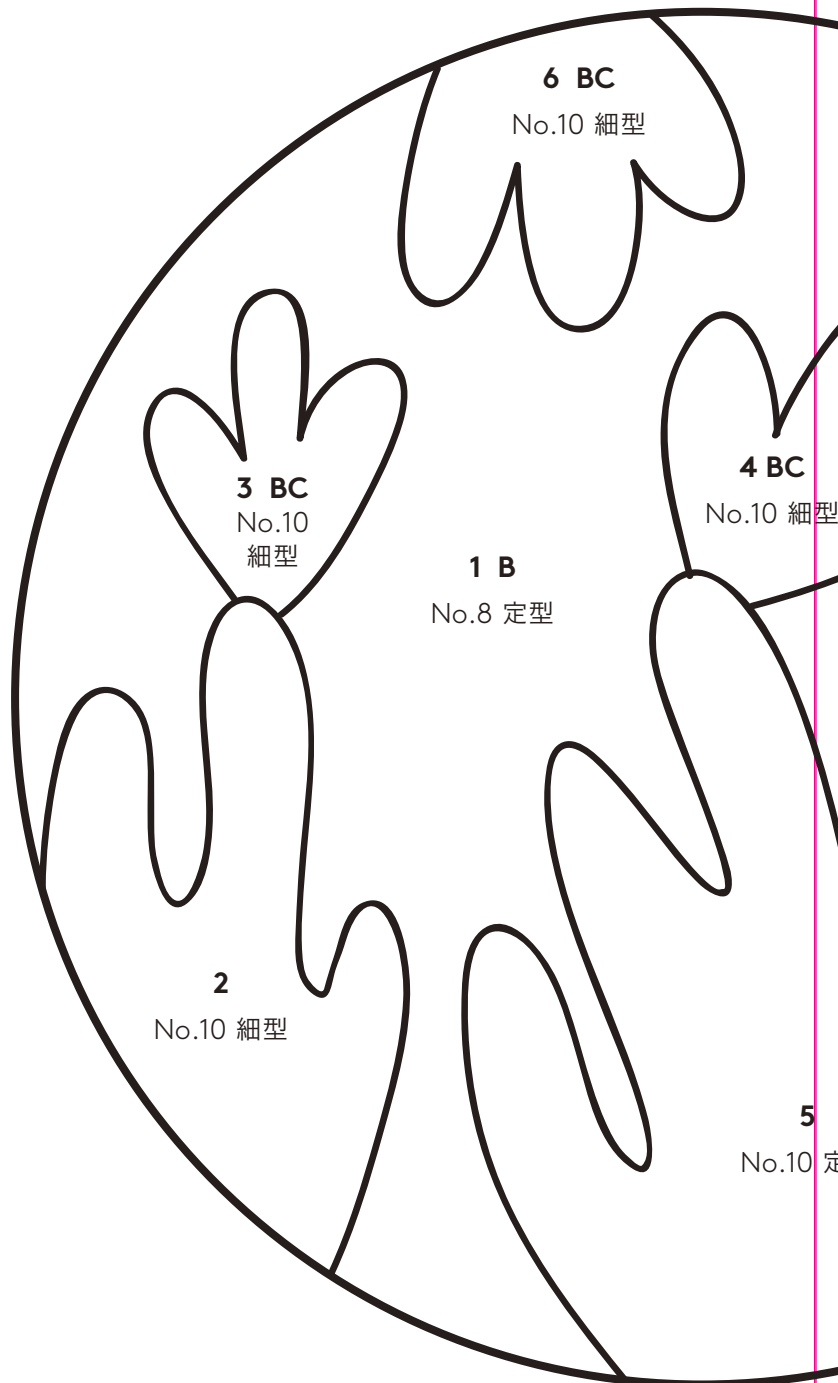

6

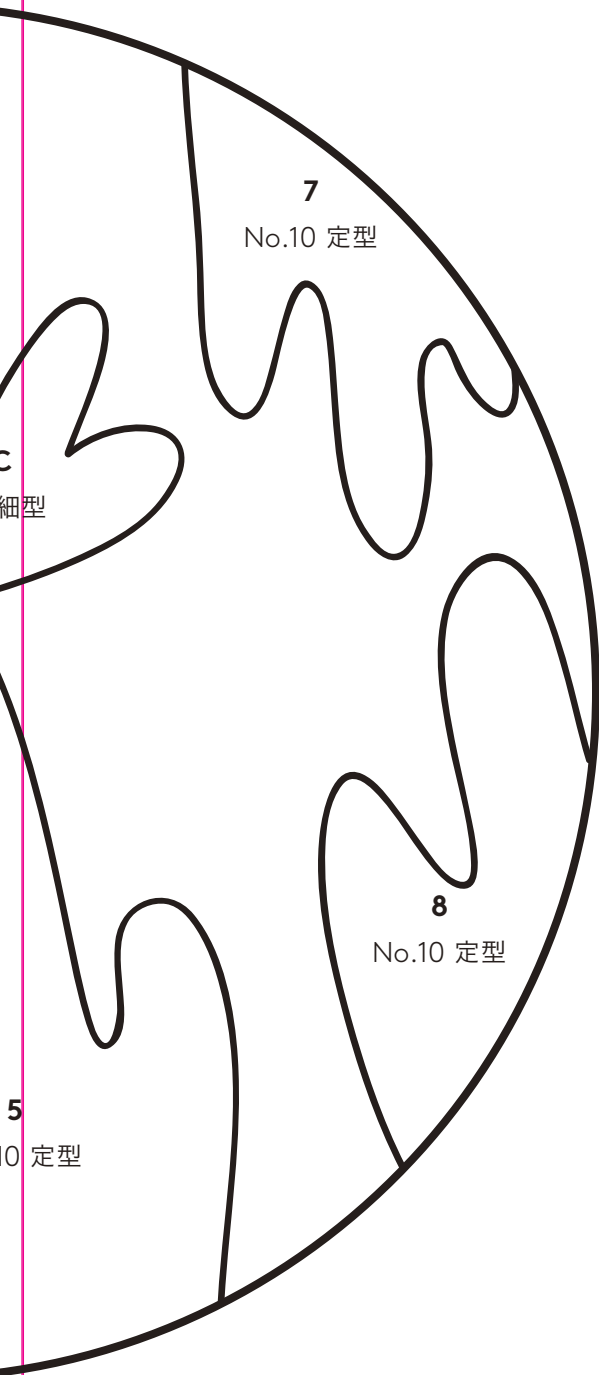
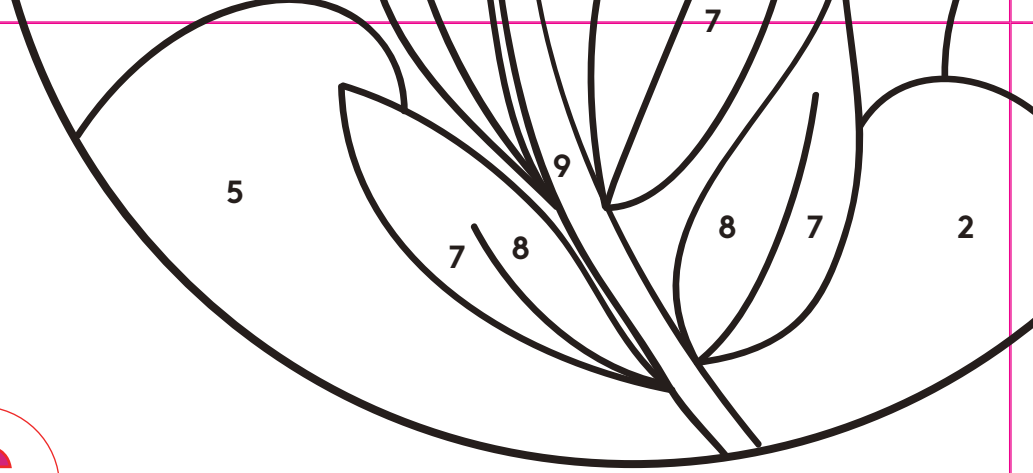

WORKS 1

カスタマイズポ-

直径：9cm

糸と布：

1. ピンク
2. 空色73
3. フォレストグリーン08
4. マスタード92
5. 布

針：

- No.10 細型
- No.10 定型
- No.8 定型

ループカットステッチ PAGE 32

直径：18cm

7

糸：

1. レモン色09
2. マスタード92
3. モカ111
4. ピンク
5. クリアベージュ31
6. クリアグリーン07
7. フォレストグリーン08
8. セラドン(青磁色)72
9. 青緑81
10. ベージュ32
11. 生成り03

針：

No.10 定型

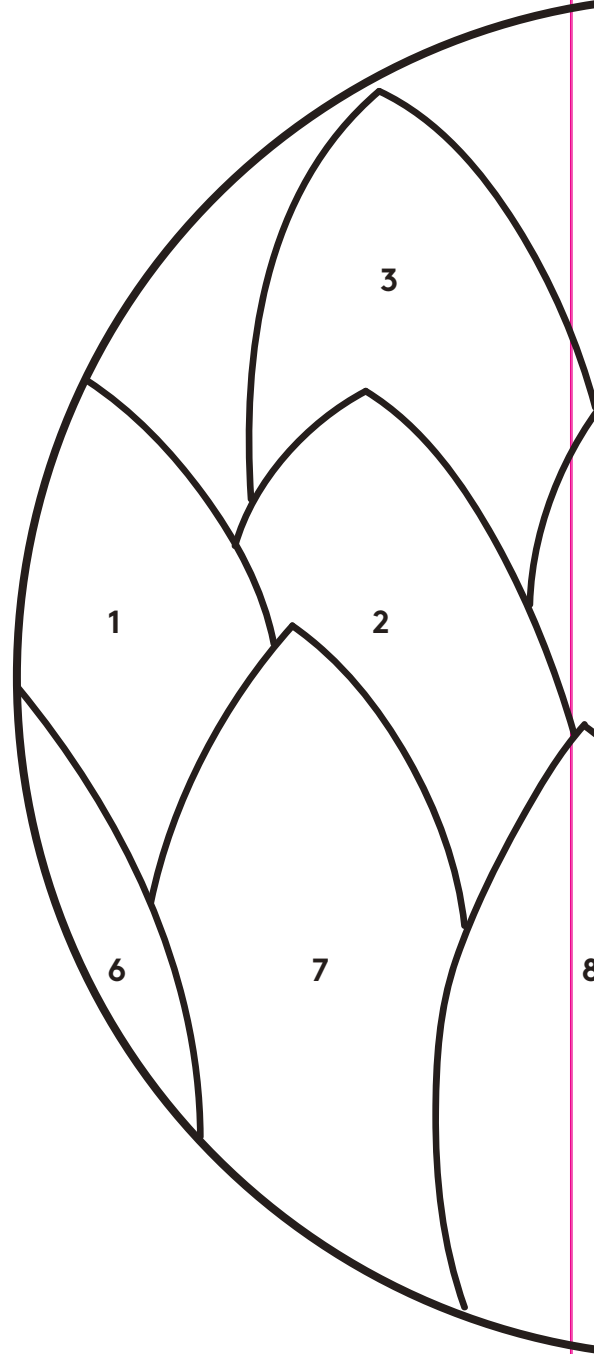

ループカットステッチ PAGE 36

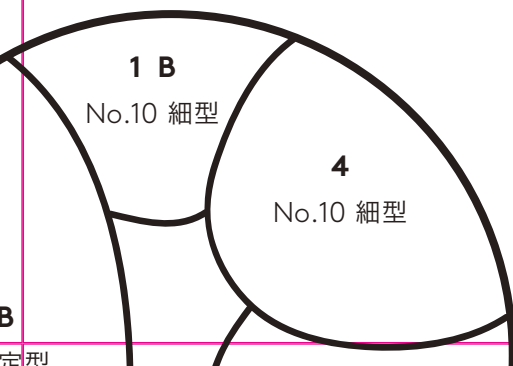

WORKS 2

小銭入れ PAGE 38

8

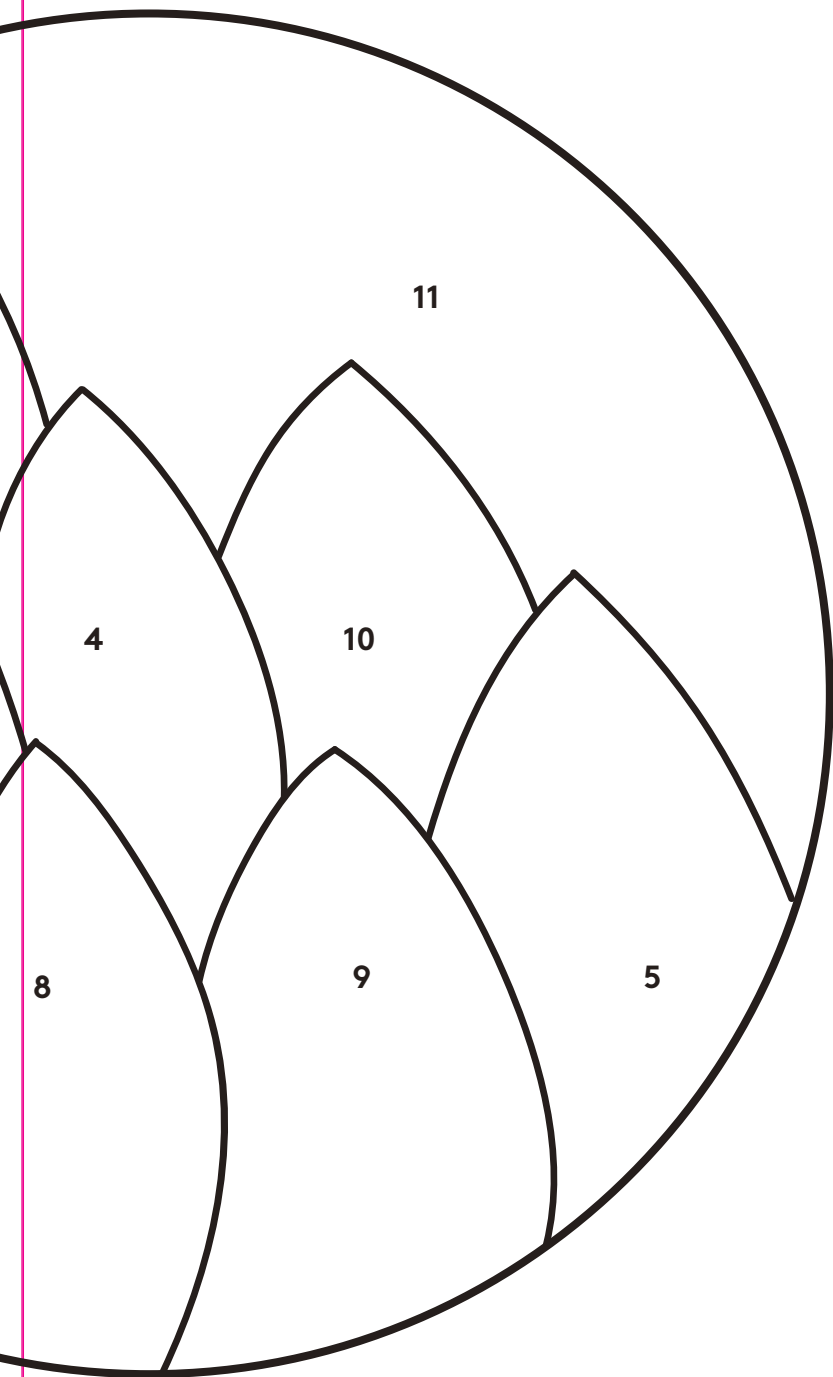

WORKS 3

大きいポーチ PAGE 41

でき上がり : 32 × 25 cm

糸 :

1. マスタード92
2. 生成り03
3. ベージュ32
4. 斑点模様の白
5. 黒02
6. うすピンク41
7. 空色73

針 :

- No.10 細型
No.10 定型
No.8 定型

2

No.10 定型

1

No.10 細型

3 B

No.8 定型

4 BC

No.10 細型

10

7
No.10 定型

4 BC
No.10 細型

6
No.8 定型

5
No.10
定型

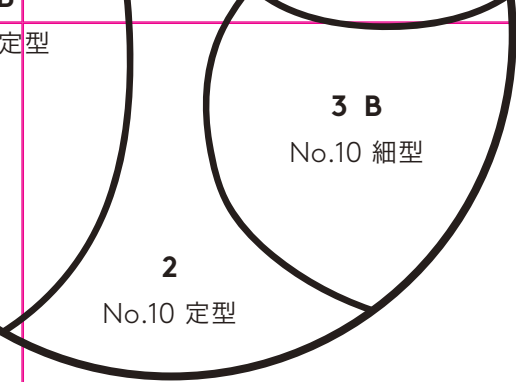

11

でき上がり : 13 × 11cm

糸 :

1. 斑点模様の白
2. ピンク
3. 赤レンガ101
4. 空色
5. マスタード92
6. 黒02

針 :

- No.10 細型
- No.10 定型

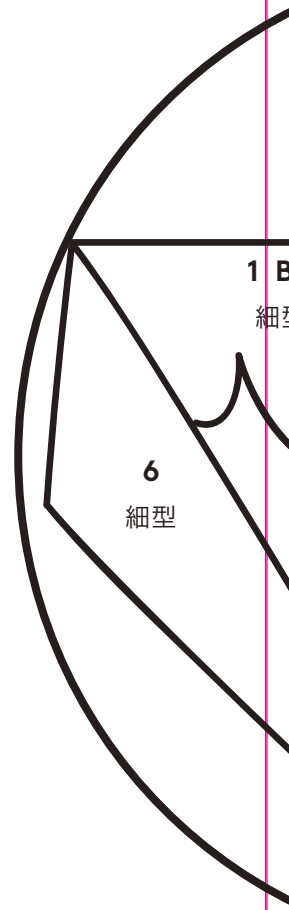

WORKS 4

ストローバッグ PAGE 42

直径 : 20cm

布 :

1. 白
2. 深緑
3. マスタード
4. ベージュ
5. まだら模様のグレー

針 :

- No.8 定型

5 B

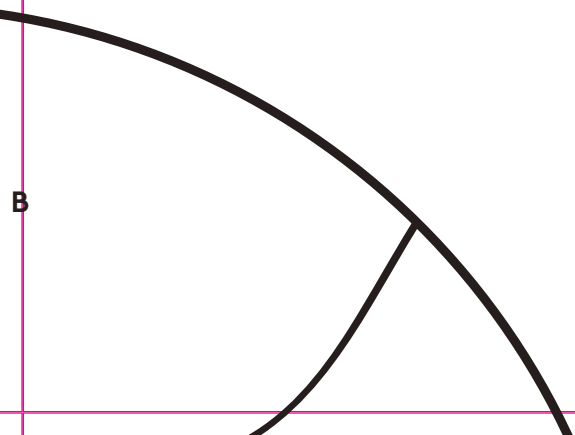
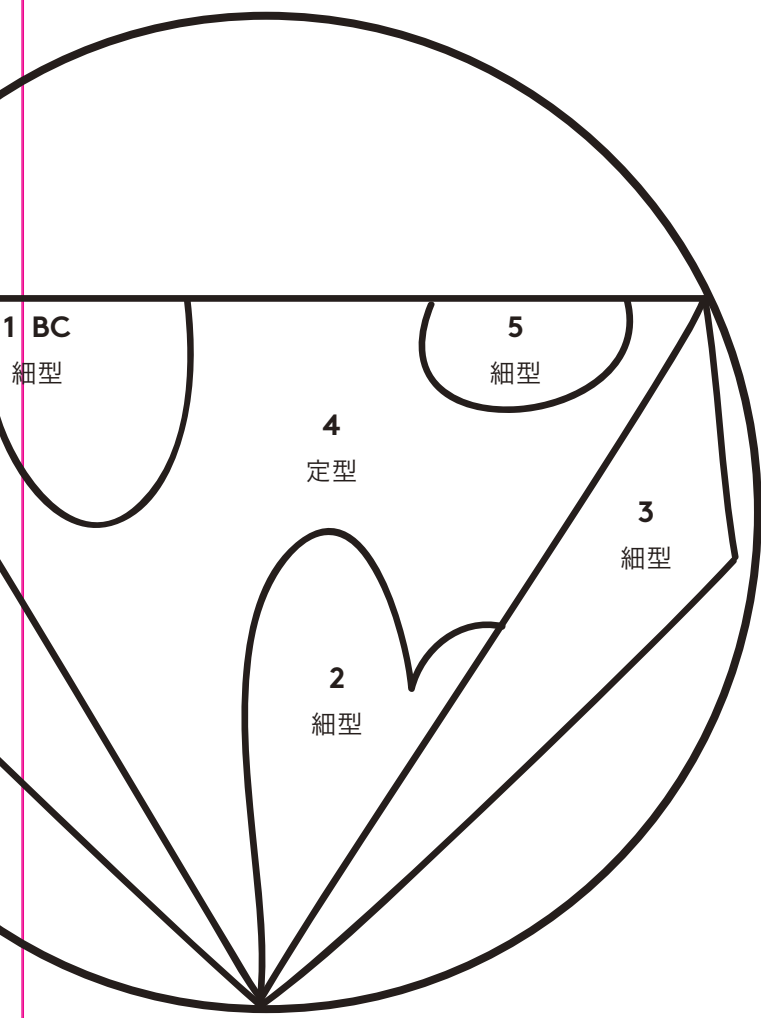

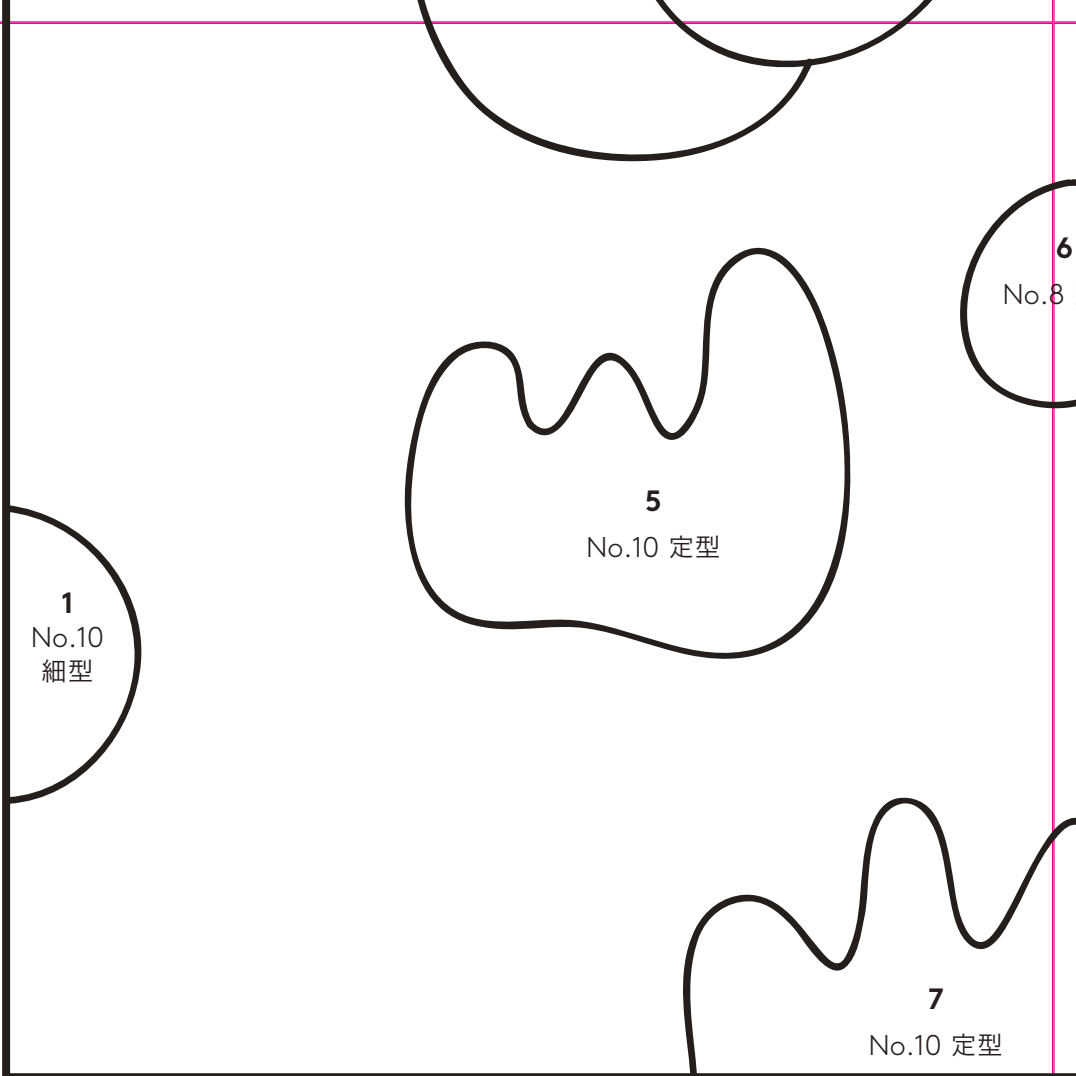

13

6
No.8 定型

3 BC
No.8 定型

1
No.10 細型



4 B

15

1 B

2 B

3 B

1

PLANCHE

実物大図案

B

記載のないものはフラットステッチ。

Bはループステッチ、BCはループカットステッチ。

型紙は全て実物大。

色のあとに番号があるものはDMC NATURA XLの品番。



WORKS 6

長方形のクッション PAGE 47

でき上がり : 40 × 20cm

糸 :

1. マスタード92
2. 生成り03
3. ピンク
4. 濃いピンク

針 :

No.8 定型

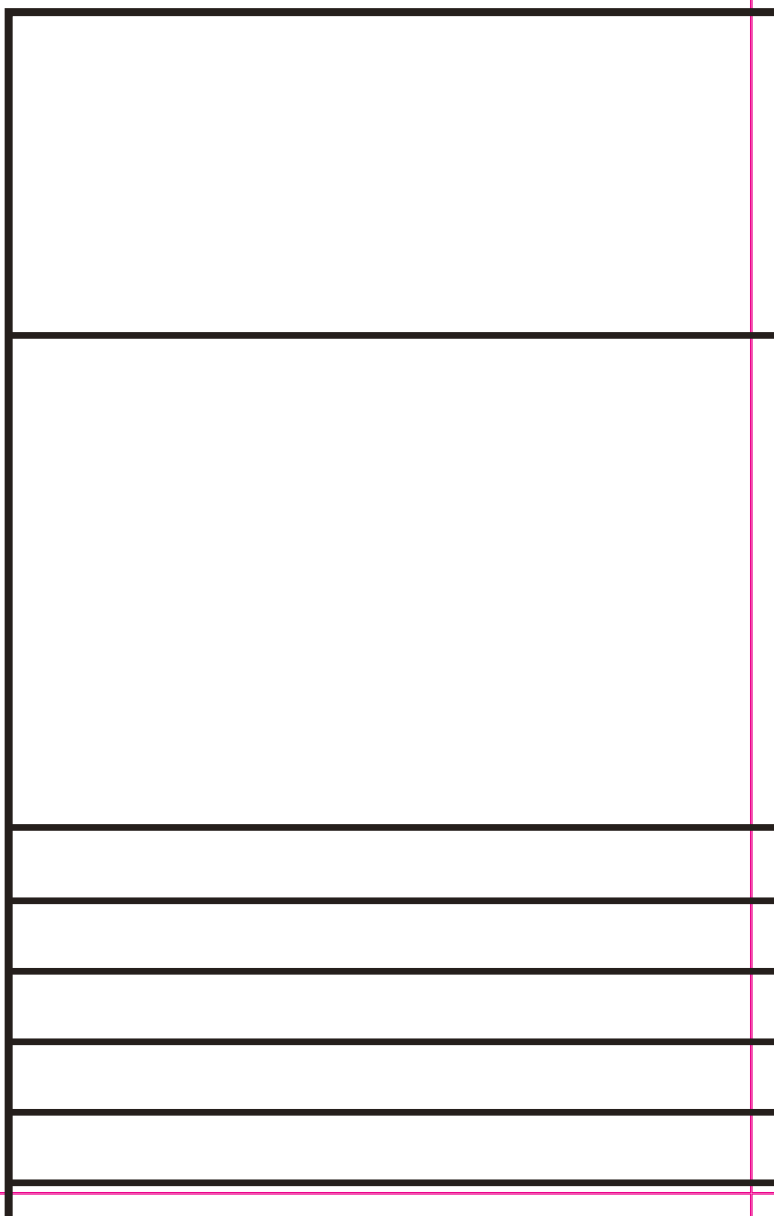

3

3 B

4 B

2 B

4

1 B



5

les doudous d'Emma

ねこ

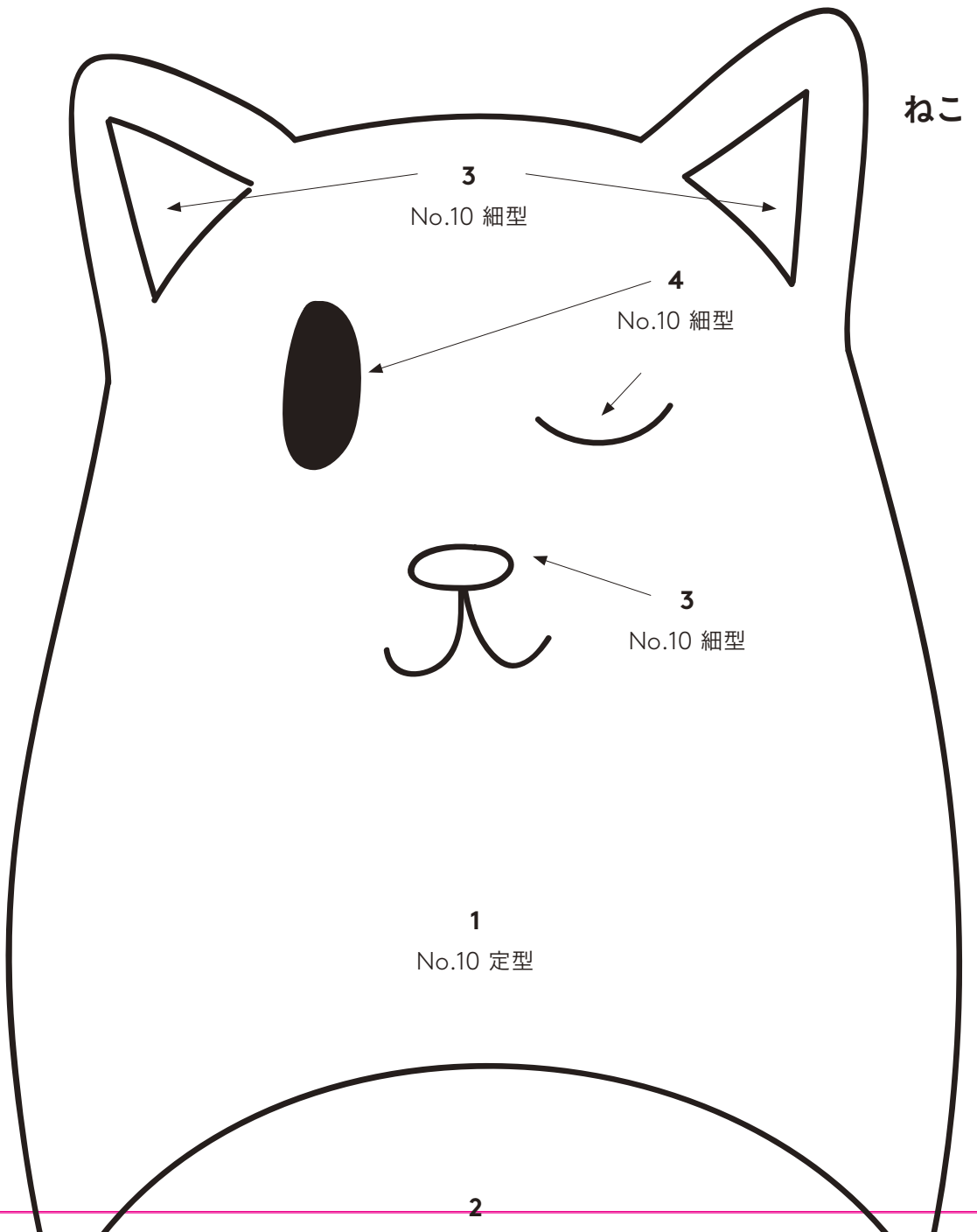

6

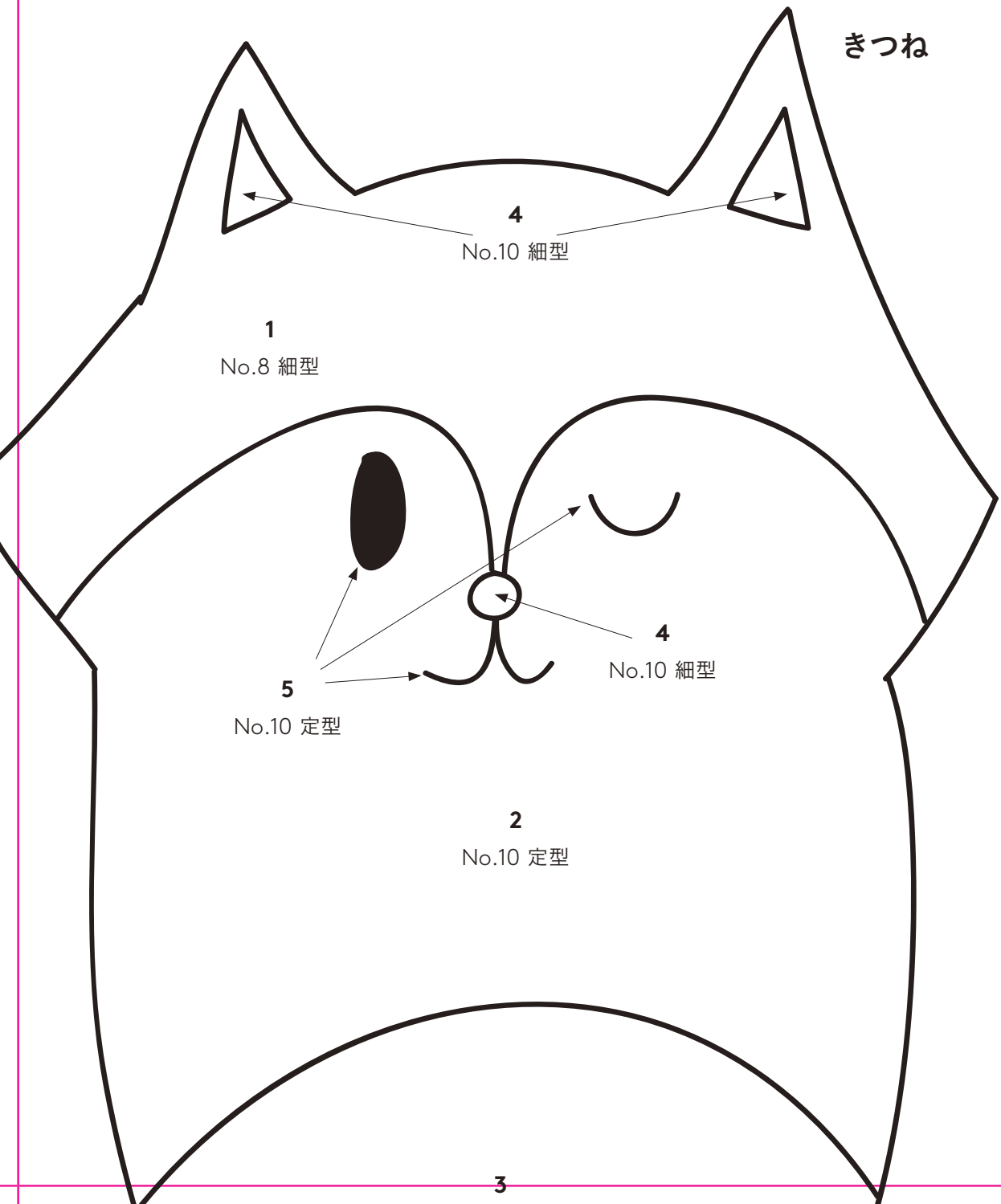
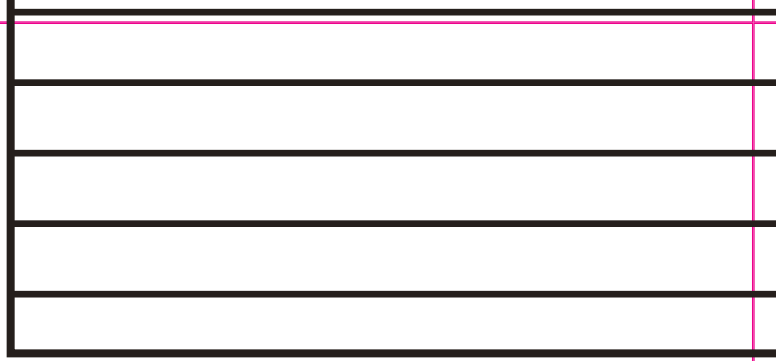

WORKS
丸ク

直径：3

- 糸：
- 1. 生成り
 - 2. ベーシ
 - 3. マスタ
 - 4. ピンク
 - 5. 青緑8
 - 6. 赤レン
 - 7. モカ1
 - 8. 空色7

針：
No.10 定

7

RKS 7
クッション PAGE 48

: 30cm

成り03
ージュ32
スタード92
ンク
緑81
レンガ101
カ111
色73

0 定型

1

2 B

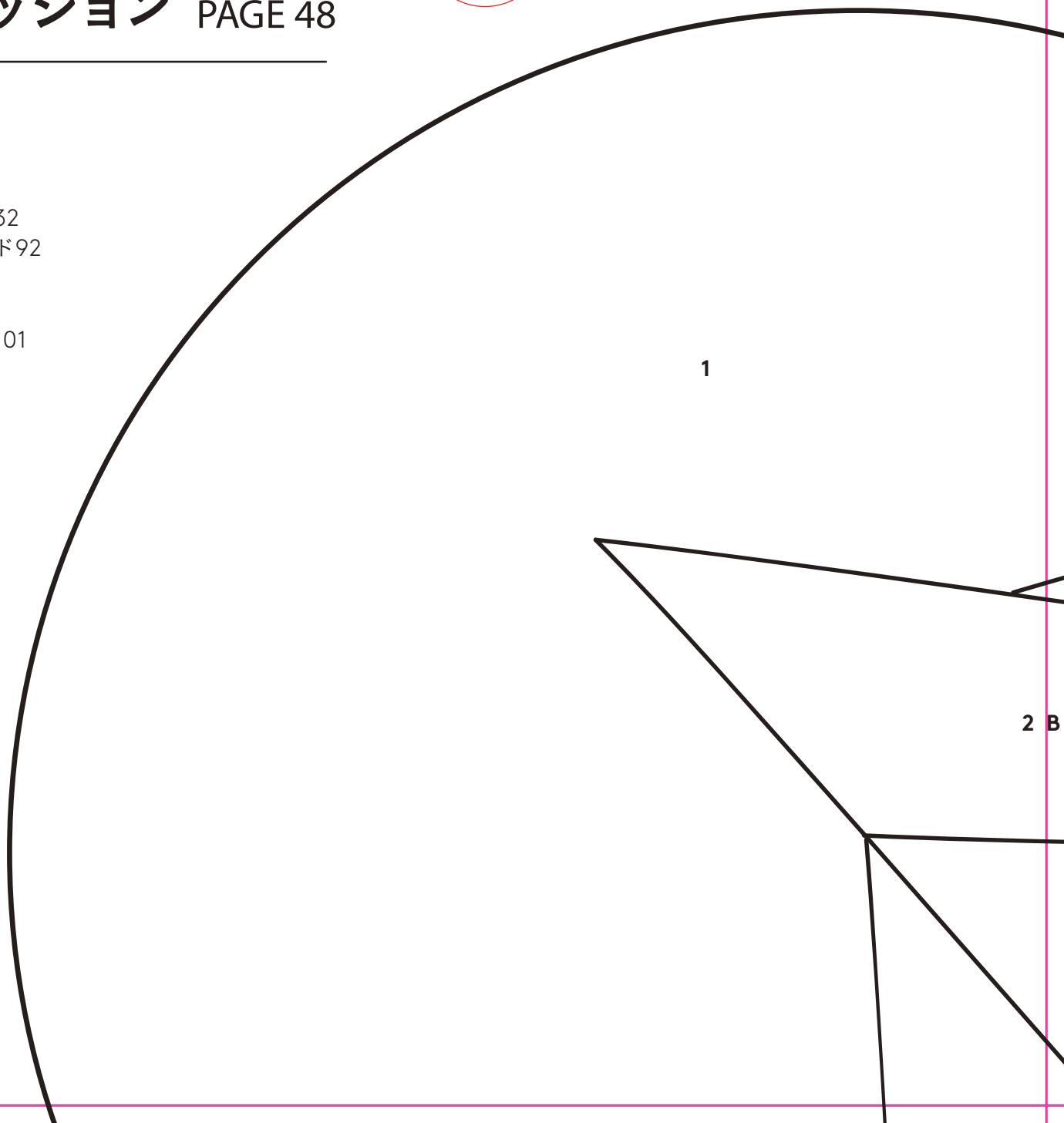

8

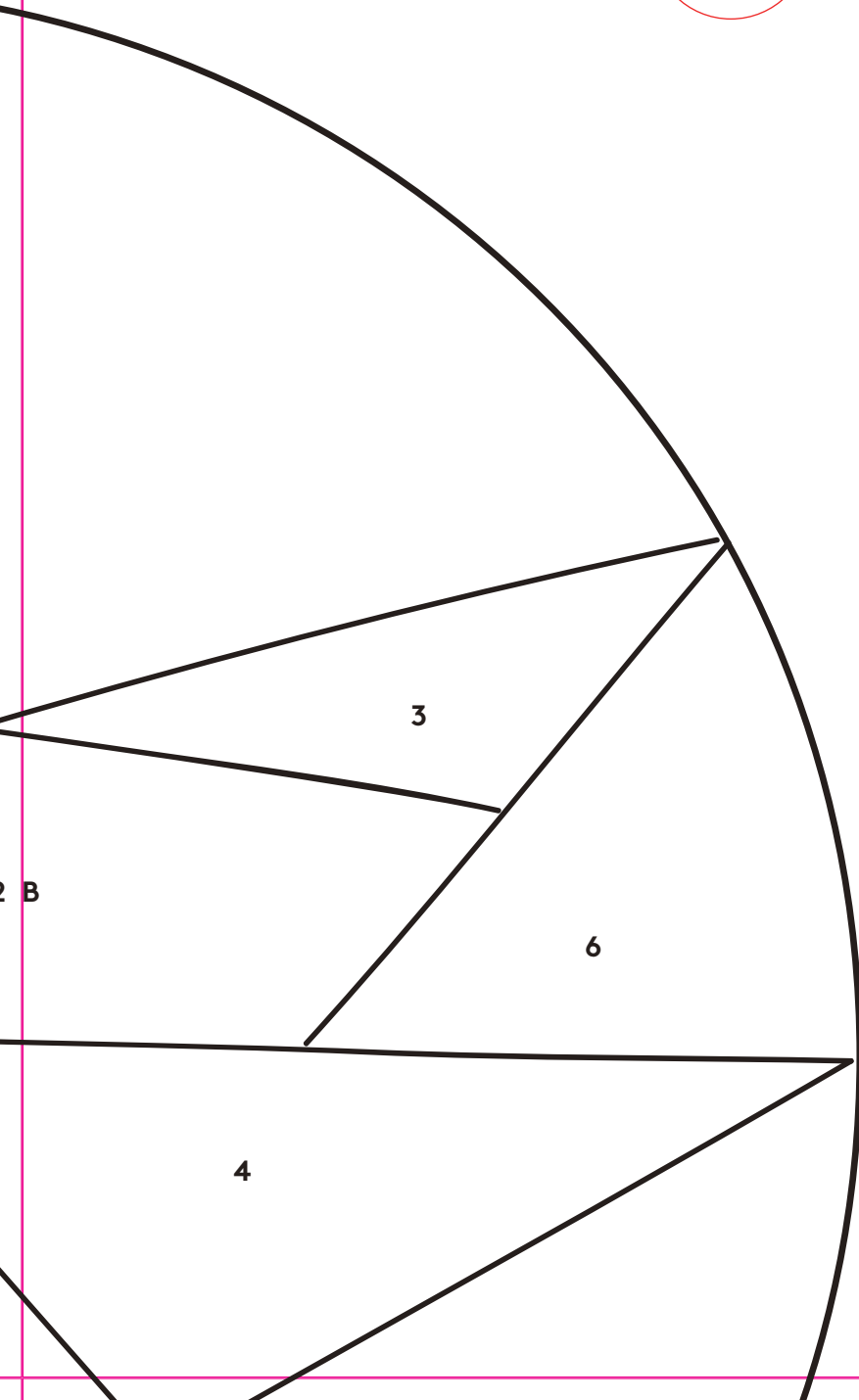

2 B

9

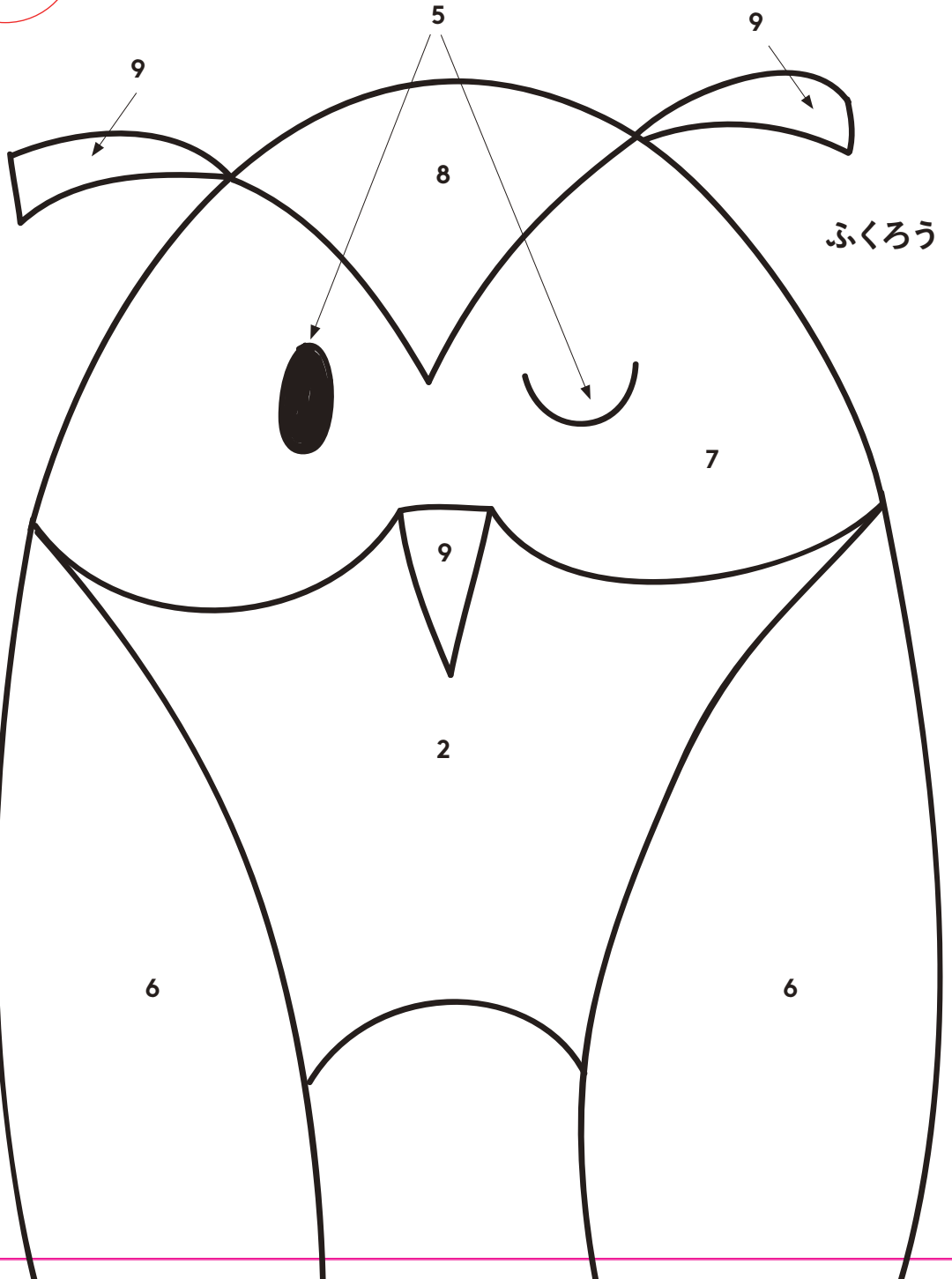

3

No.8 定型

10

ラマ

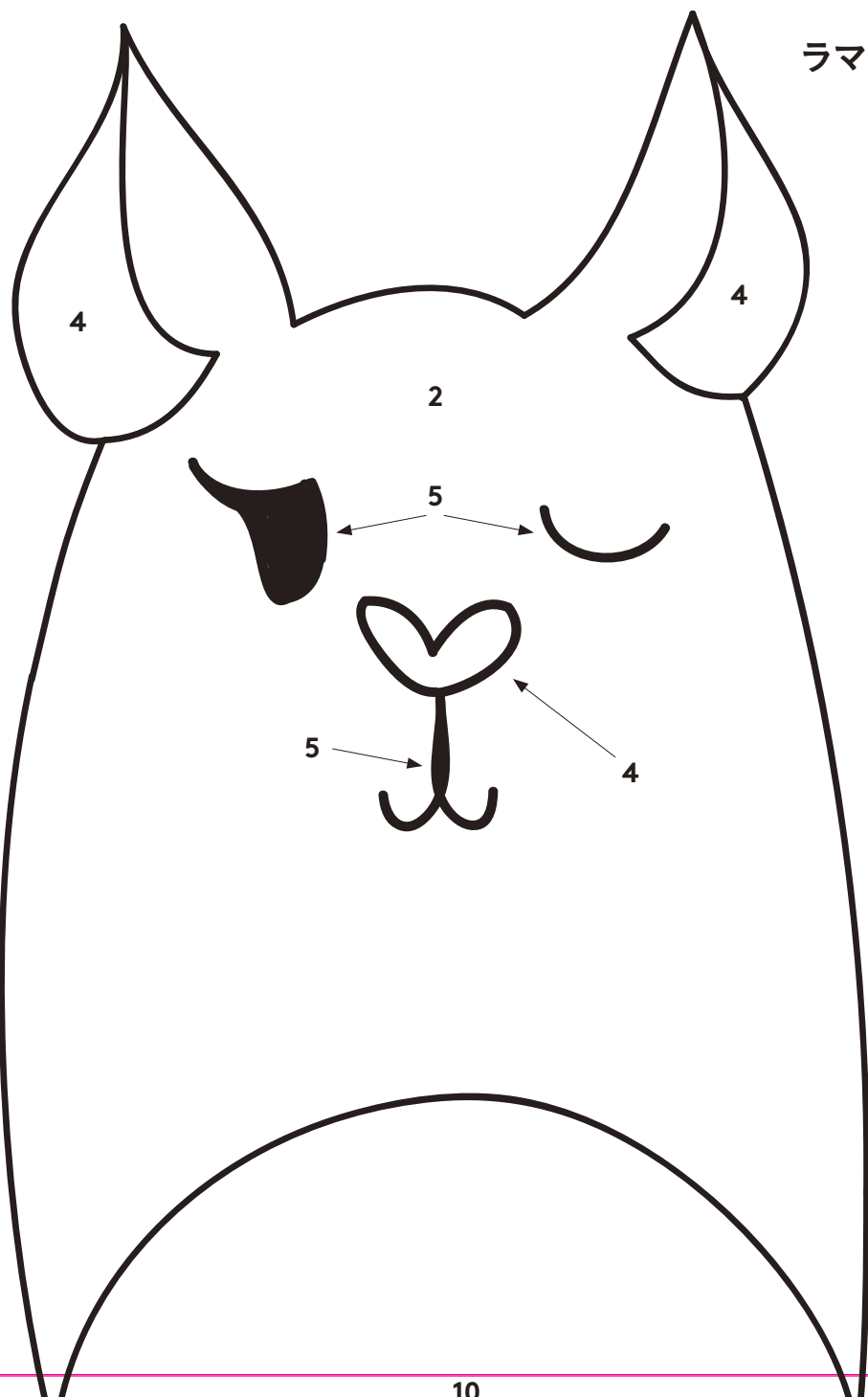

11

5

1

7

3

7

7 B

8

12

2

5

9

9

WORKS 8

エマのお人形 ねこ PAGE 52

でき上がり : 14 × 25 cm

糸 :

1. 斑点模様の生成り
2. マスタード
3. ピンク
4. 黒02

針 :

No.10 細型
No.10 定型

WORKS 9.10.11

きつね ふくろう ラマ PAGE 54-56

でき上がり : 各約14 × 25 cm

糸 :

1. 赤レンガ101
2. 生成り03
3. 青71
4. ピンク
5. 黒02
6. セラドン(青磁色)72
7. ベージュ32
8. マスタード92
9. レモン色09
10. 紫06

針 :

No.10 細型
No.10 定型

ふくろうは、くち
それ以外はNo.1

ラマはすべてNo

WORKS 5

正方形のクッション PAGE 44

でき上がり : 30 × 30cm

糸 :

1. 生成り03
2. マスタード92
3. 青緑81
4. フォレストグリーン08
5. クリアグリーン07
6. ミントグリーン
7. セラドン(青磁色)72
8. まだら模様のページユ
9. 深緑

針 :

No.10 定型

葉脈部分はクリアグリーン07
でステッチくちばしと耳がNo.10細型。
No.10定型

No.10定型



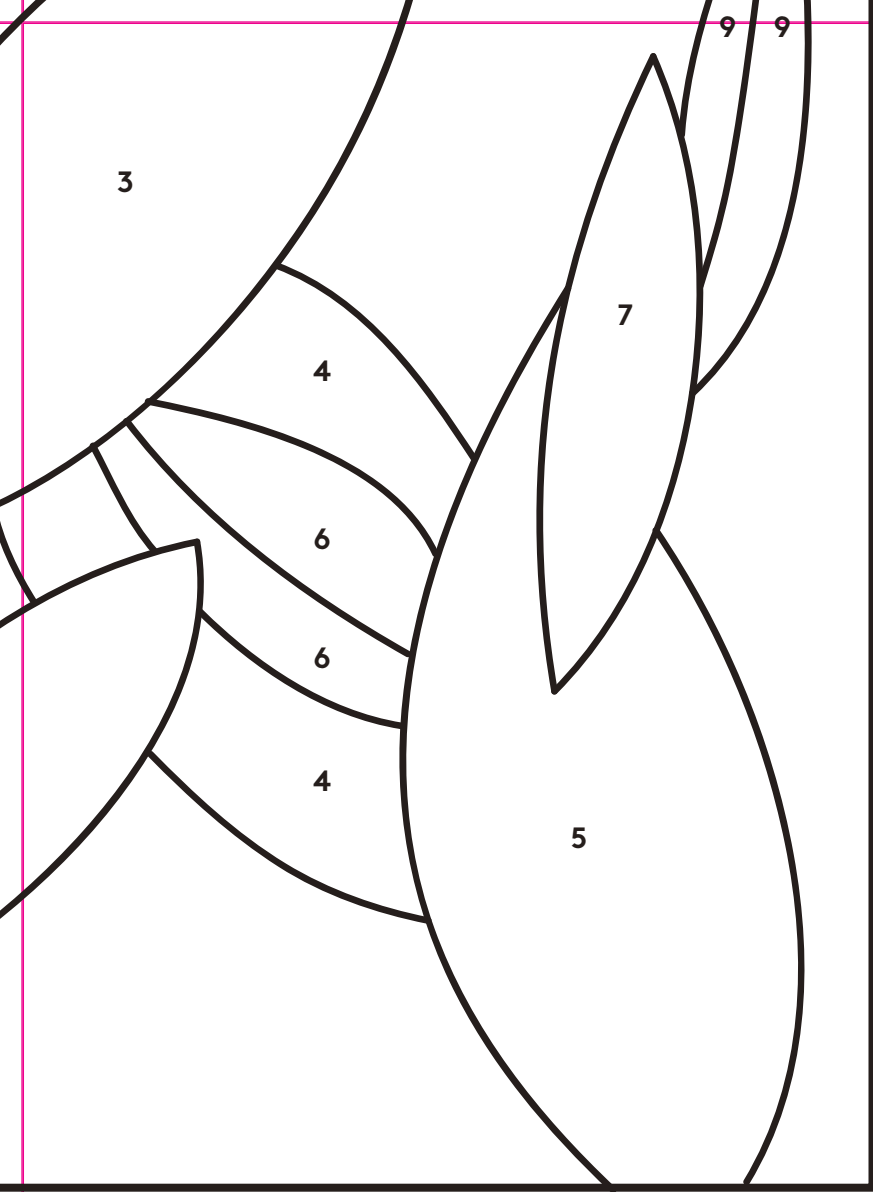

PLANCHE

実物大図案

C

この型紙を使う前に

*型紙は切り取り線で本書より切り離してお使いください。

*実物大図案は切り取らず、ハトロン紙などに写し取ってください。

*紙の伸縮により、寸法に誤差が生じる場合があります。ご了承ください。

Punch Needle - © Hachette-Livre (Marabout), 2018

Japanese translation rights arranged with Hachette Livre, Vanves Cedex through Tuttle-Mori Agency, Inc., Tokyo

Japanese Edition©SHUFU-TO-SEIKATSU-SHA 2020

☐ 本書を無断で複写複製（電子化を含む）することは、著作権法上の例外を除き、禁じられています。本書をコピーされる場合は、事前に日本複製権センター（JRRC）の許諾を受けてください。また、本書を代行業者等の第三者に依頼してスキャンやデジタル化をすることは、たとえ個人や家庭内の利用であっても一切認められておりません。

JRRC (<https://jrcc.or.jp> Eメール: jrcc_info@jrcc.or.jp ☎03-6809-1281)

記載のないものはフラットステッチ。

Bはループステッチ、BCはループカットステッチ。

型紙は全て実物大。

色のあとに番号があるものはDMC NATURA XLの品番。

2

WORKS 13

タペストリー PAGE 58

でき上がり : 16 × 16cm、フリンジ部分 10cm

糸 :

1. マスタード92
2. セラドン(青磁色)72
3. 青緑81
4. ピンク
5. 白01
6. 黒02

針 :

No.10 細型

No.10 定型

4 Bピンク部分のみNo.10細型、ほかは全てNo.10定型

3

58

cm

てNo.10定型

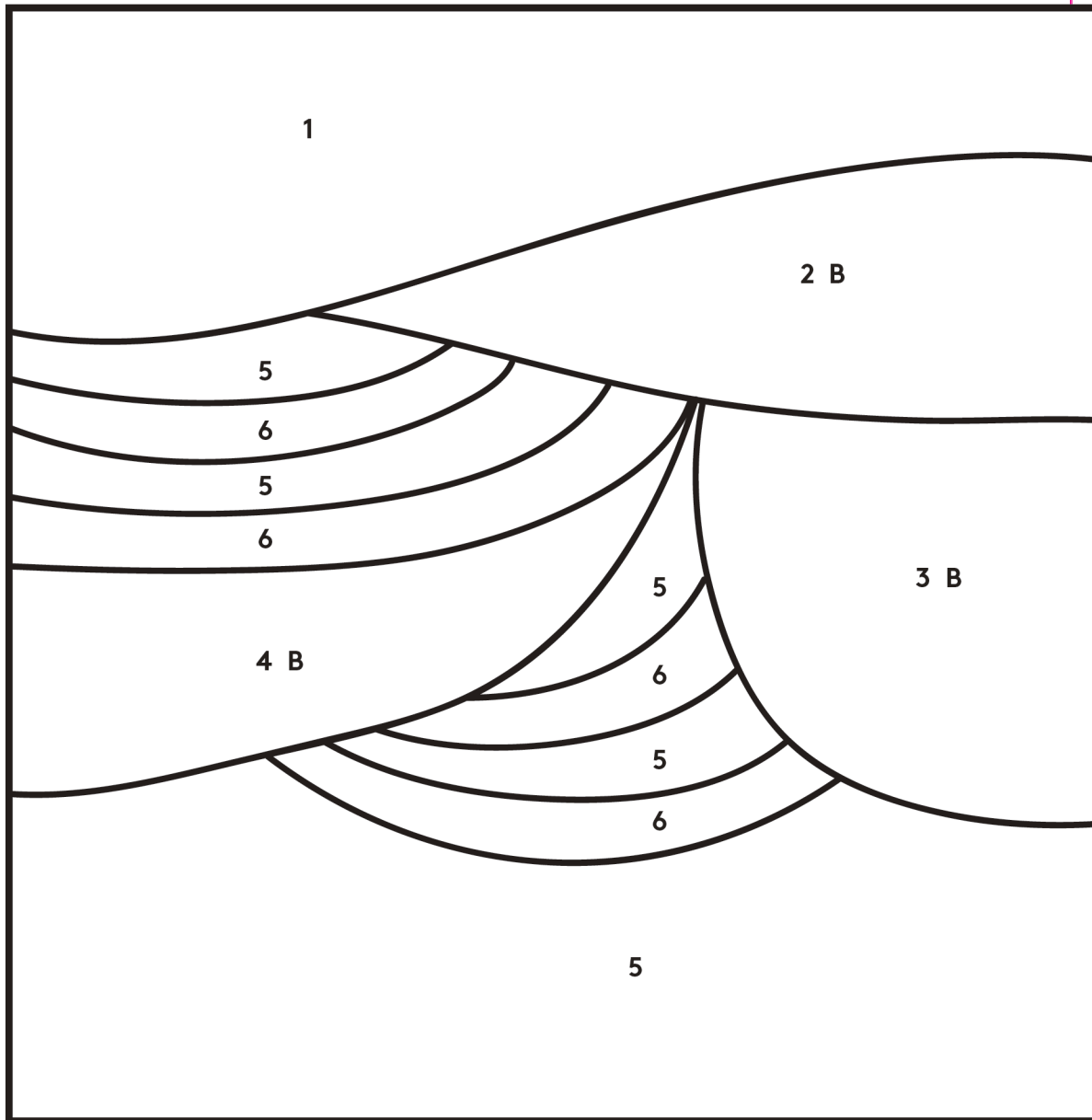

4



5

WORKS 12

HELLOのパネル PAGE 57

直径：38cm

糸：

1. クリアグリーン
2. フォレストグリーン
3. 赤レンガ
4. ピンク
5. レモン色
6. マスタード
7. 黒（アルファベットと黒の太模様）

針：

No.14 細型

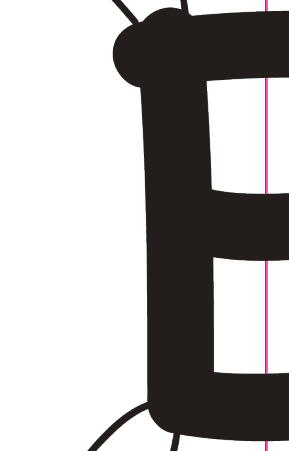
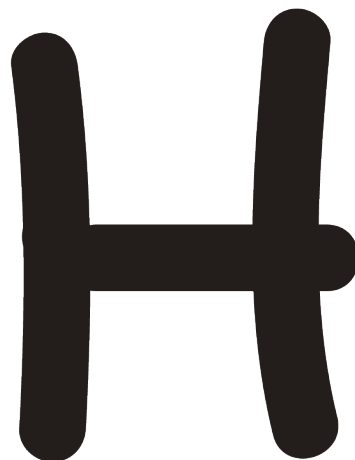
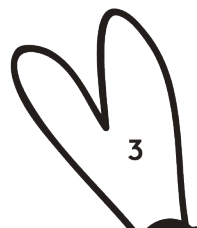
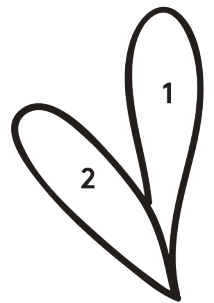

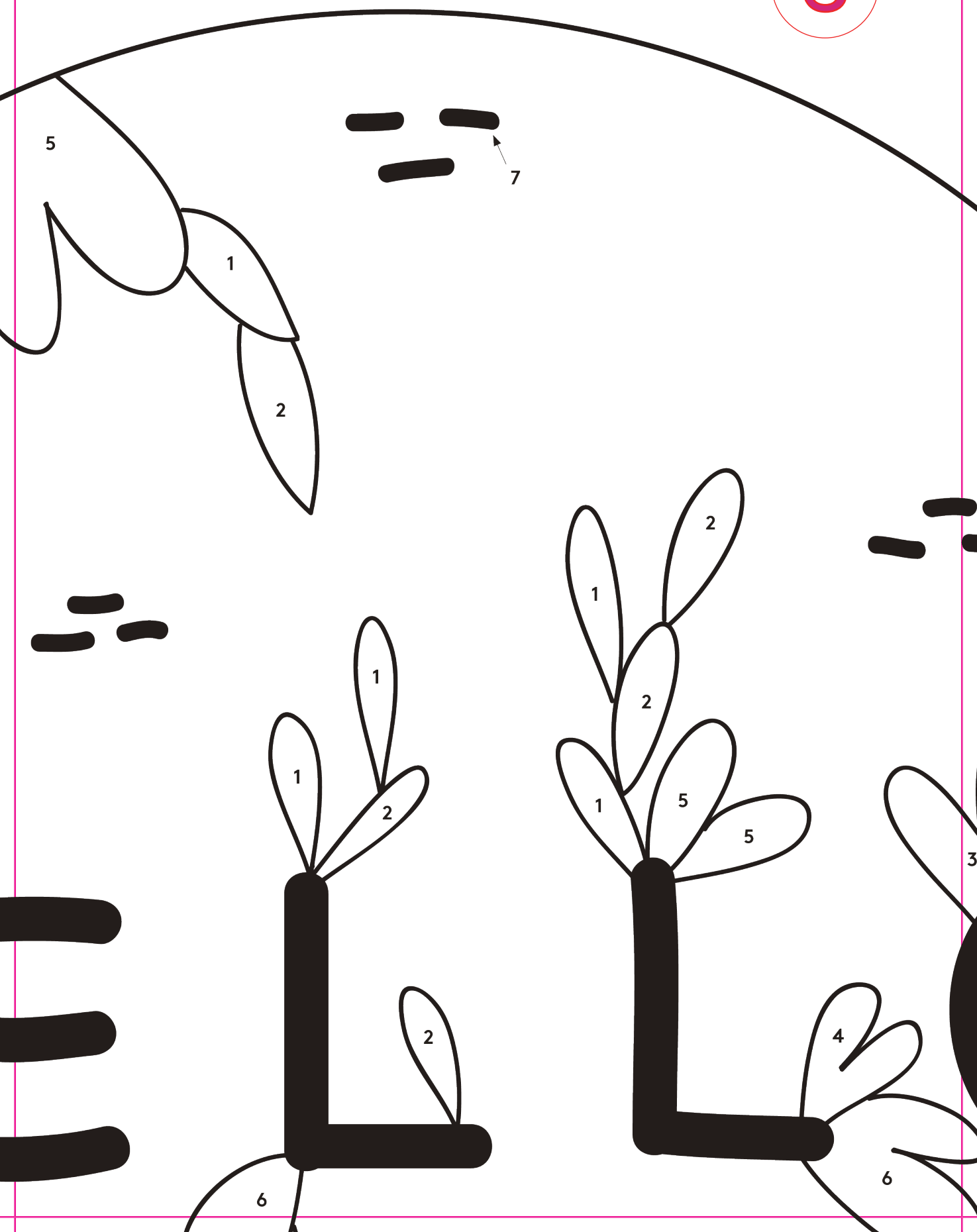

5

1

2



1

1

2

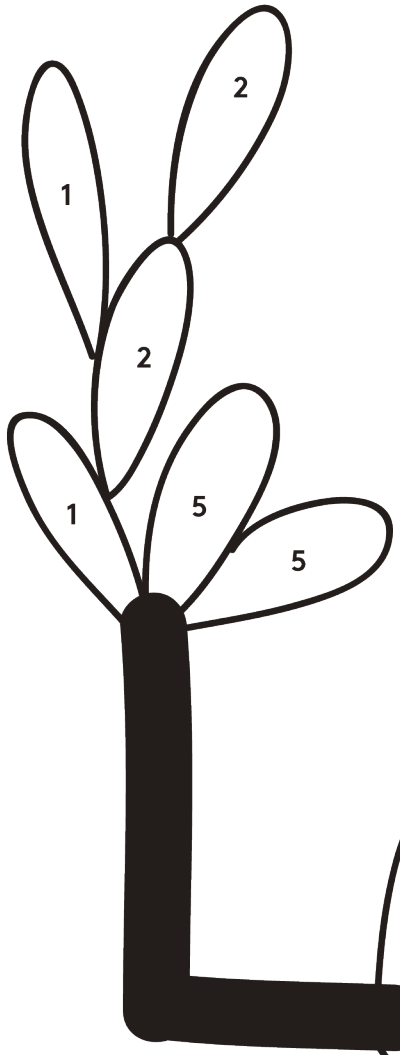

1

2

2

5

5

4

6

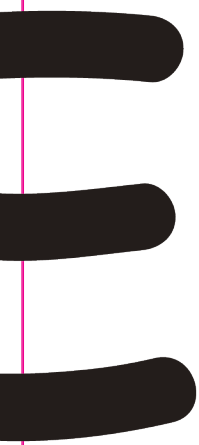

6

3



7

WORKS 14

かわいいネックレス PAC

でき上がり：円 直径 5cm、三角形 一辺 5cm、モチーフ

糸：

1. ピンク
2. コーラルピンク
3. マスタード
4. クリアベージュ
5. クリアグリーン
6. ゴールド

針：

No.14 細型

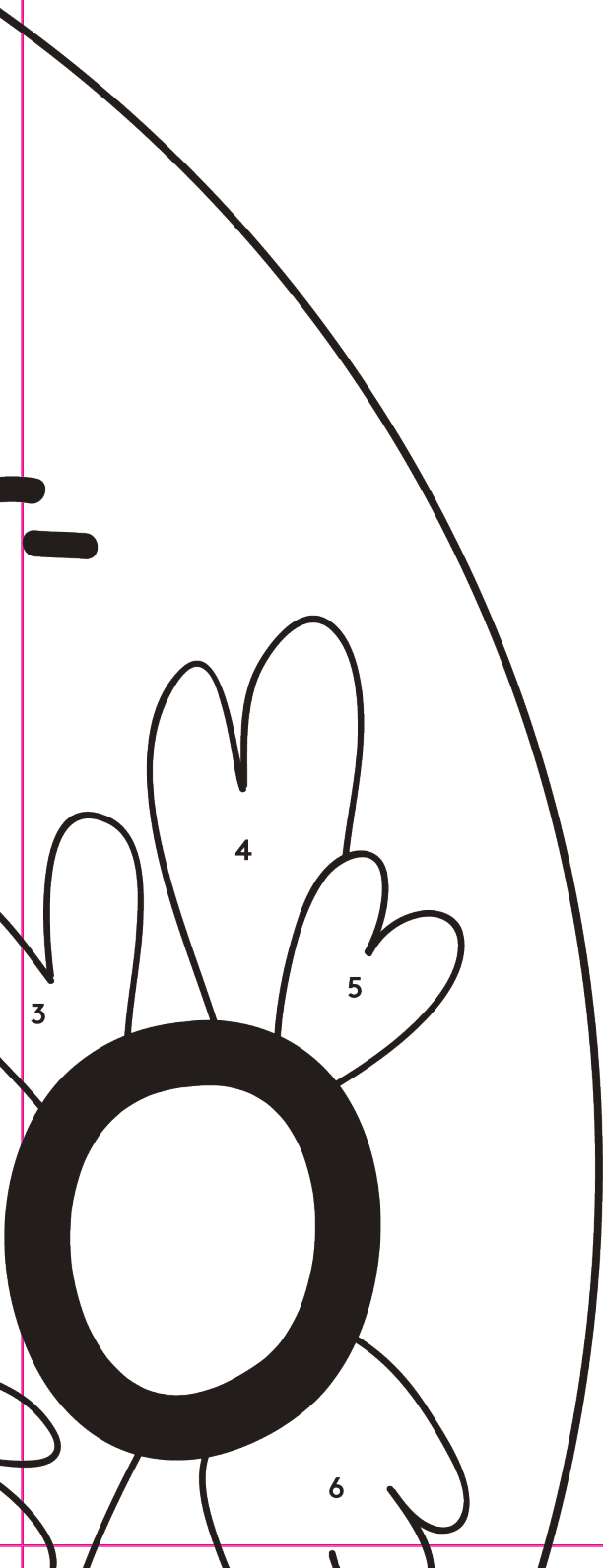
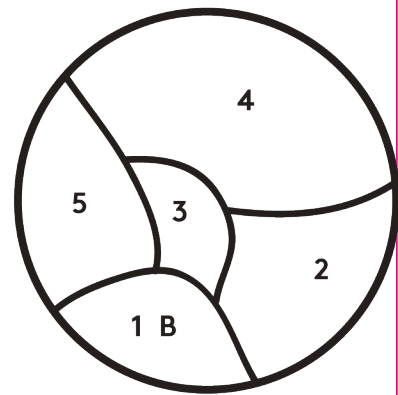

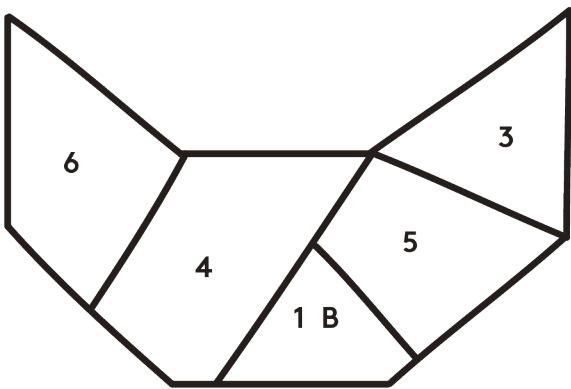
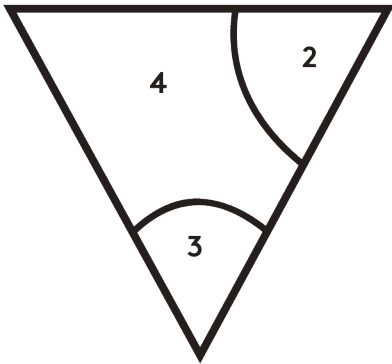

9

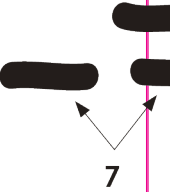
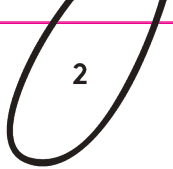

WORKS 15

ワッペン PAGE 62

でき上がり : 約 16 × 16cm

糸 :

1. 斑点模様の白
2. ピンク
3. 赤レンガ
4. 赤
5. レモン色
6. 空色
7. クリアグリーン

針 :

No.14 細型

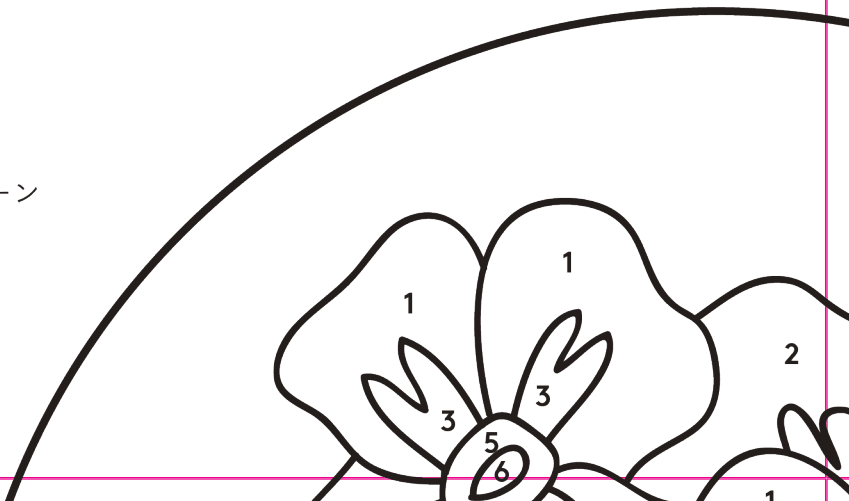

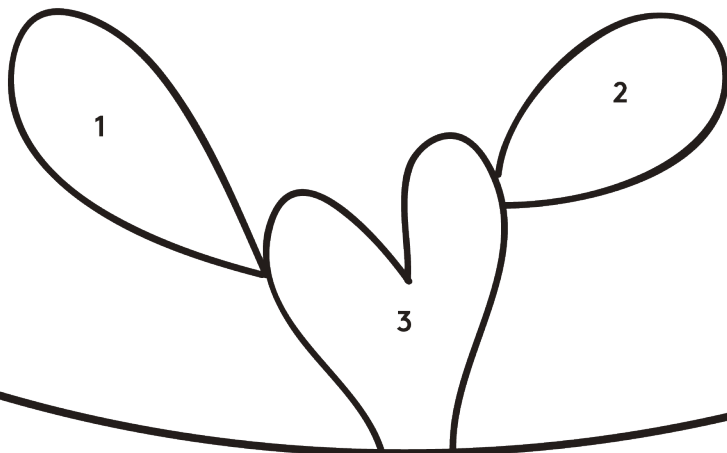

10

WORKS 16

Tシャツのポケット

でき上がり : 10 × 12.5cm

糸 :

1. 斑点模様の白
2. クリアグリーン (葉と茎脈)
3. ピンク
4. レモン色
5. 空色

針 :

No.14 細型



11

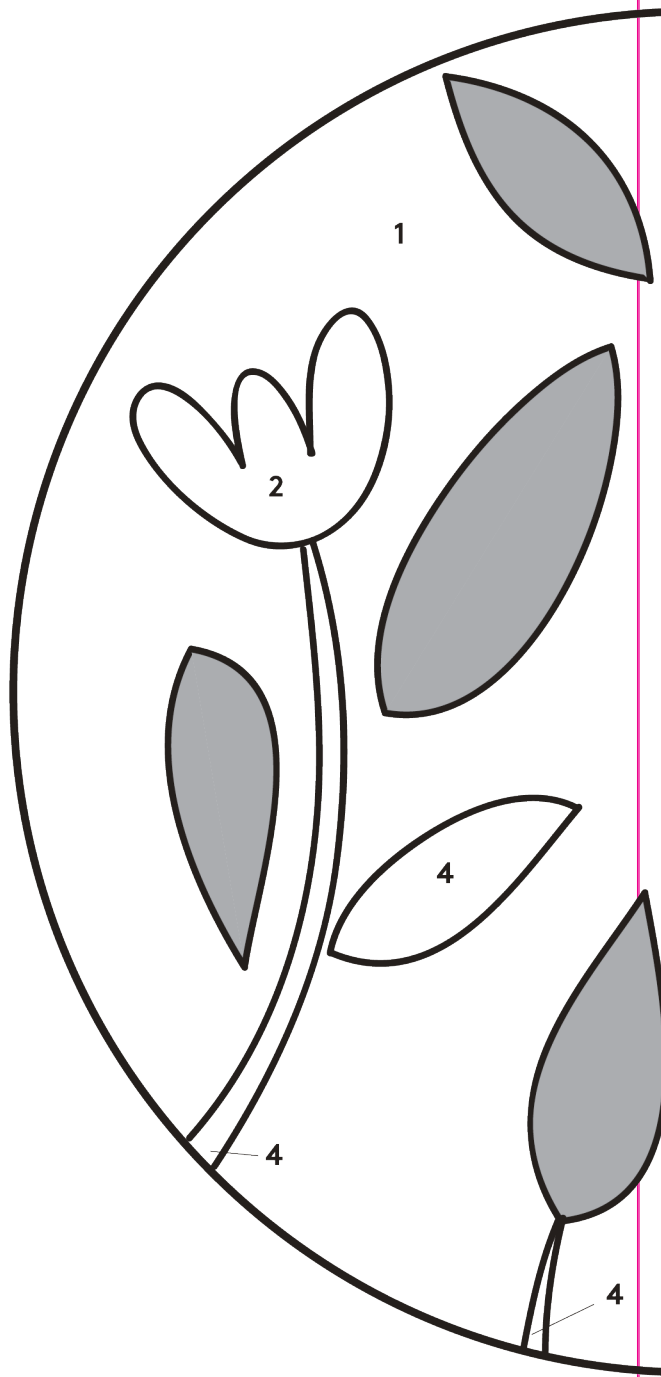

WORKS 17

絵の具×
素材遊び

直径：18cm

糸：

- 1. クリアベージュ31
- 2. 紫06
- 3. マスタード92
- 4. クリアグリーン07

針：



×パンチニードルで
び PAGE 66

13

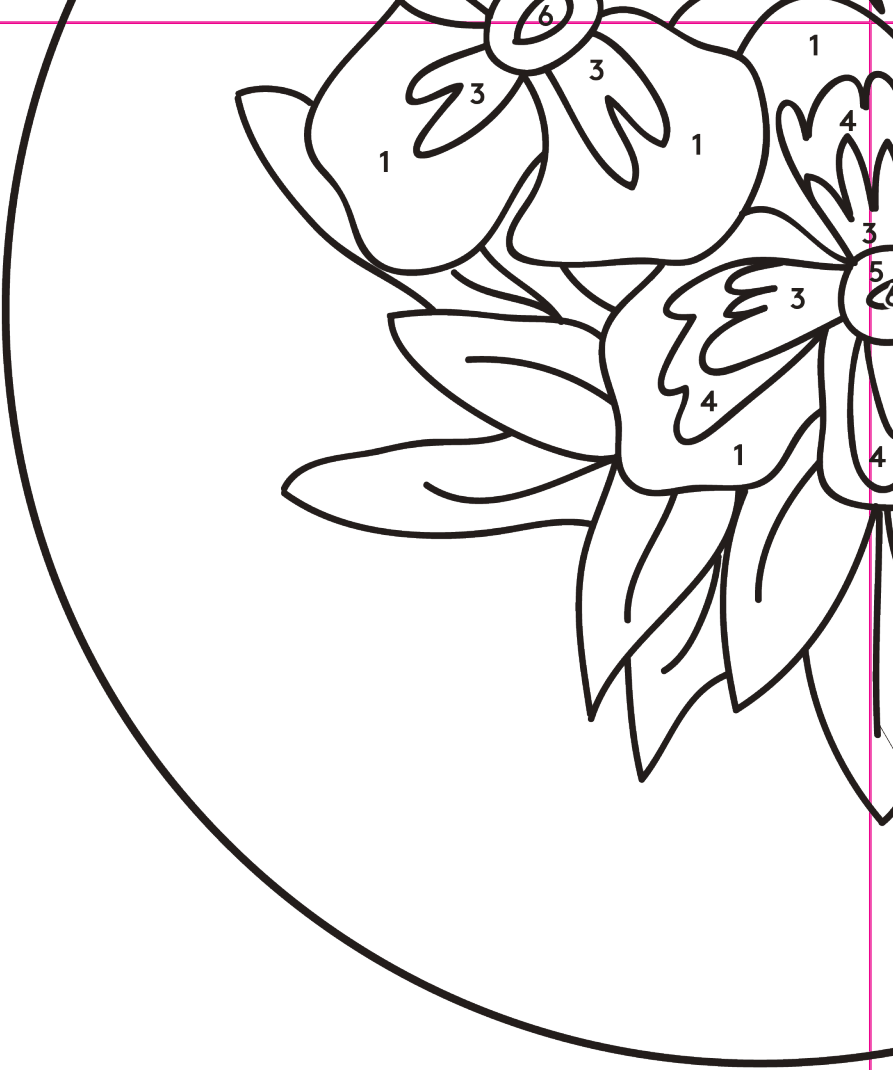

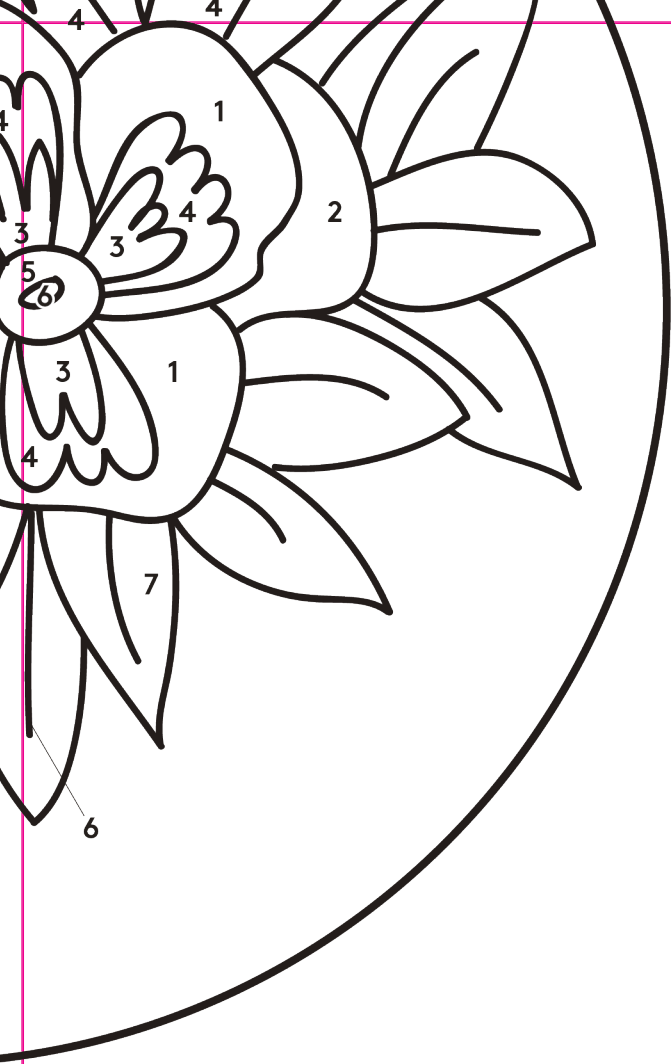

14

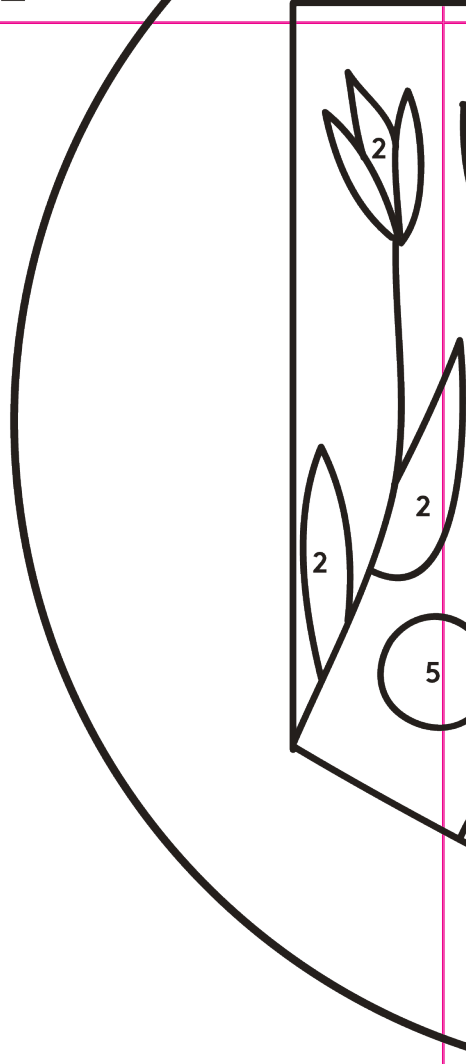

針：
No.10 定型

灰色はペイント箇所

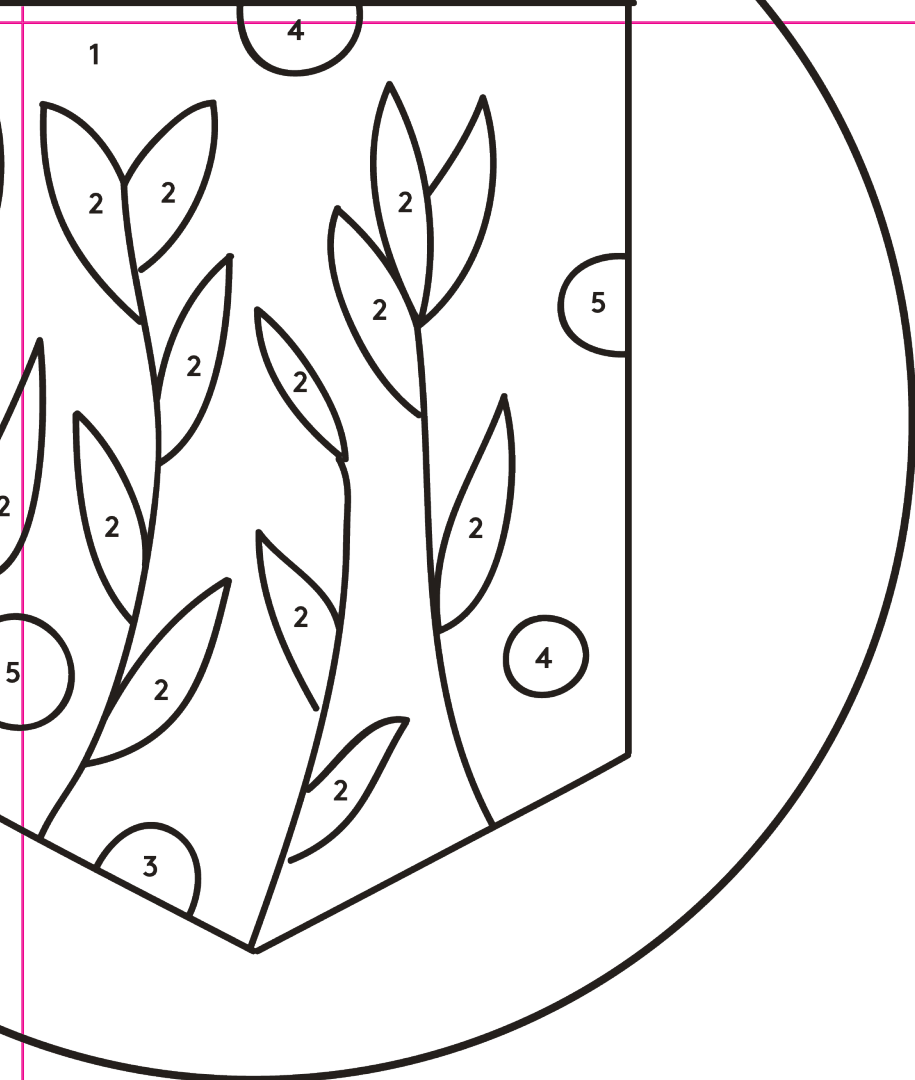

15

PLANCHE

実物大図案

D

記載のないものはフラットステッチ。

Bはループステッチ、BCはループカットステッチ。

型紙は全て実物大。

色のあとに番号があるものはDMC NATURA XLの品番。

2

WORKS 22

スツールクッション PAGE

直径：直径 38cm

針：

サイズは手元にある使う
糸に合わせて選ぶ

糸：

1. ピンク
2. マスタード
3. 生成り

数字がない場所は
好みのグリーンと
ブルー系の糸を
ランダムに刺し埋める

3

GE 73

5

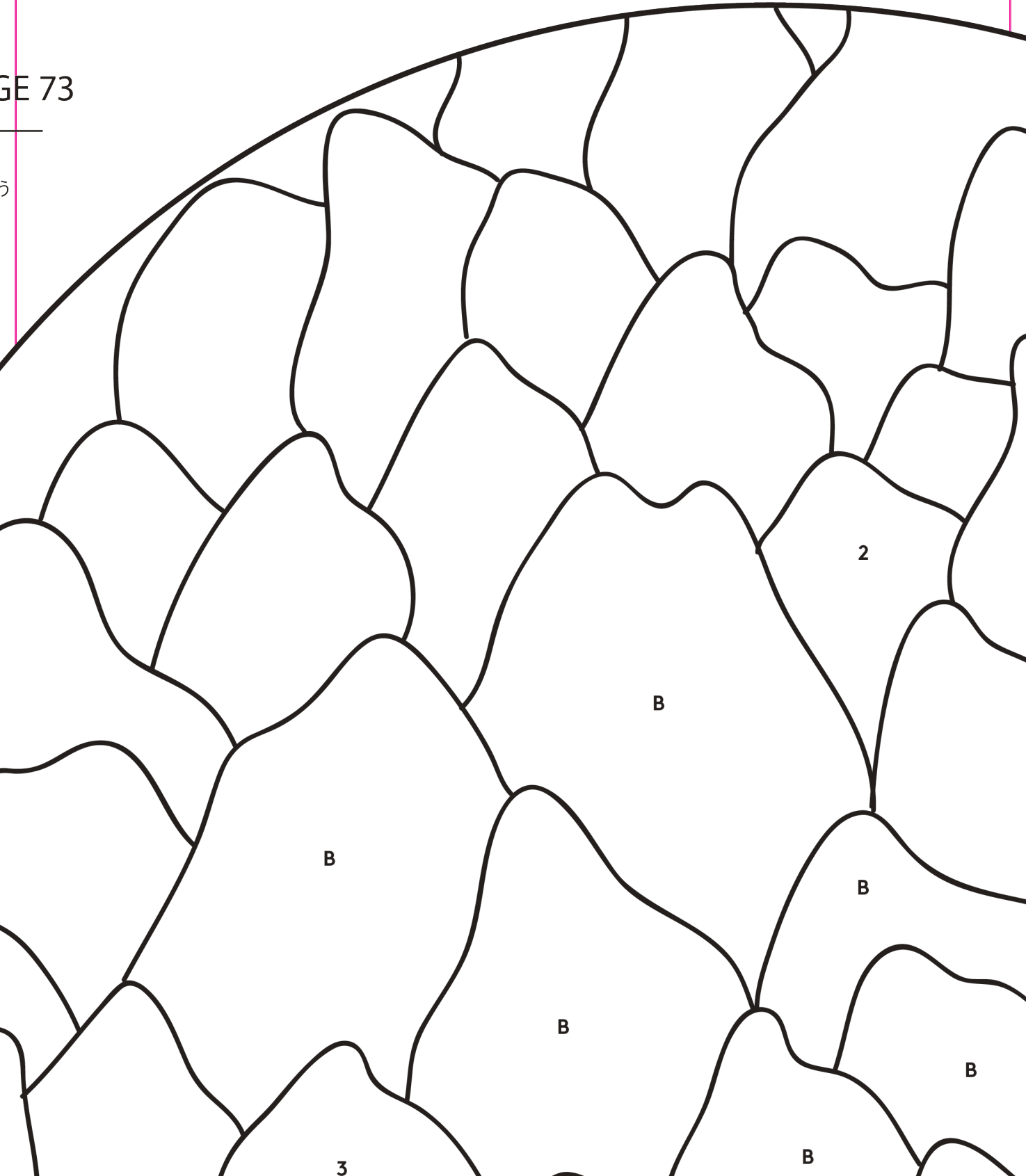

2

B

B

B

B

B

3

B

4



5

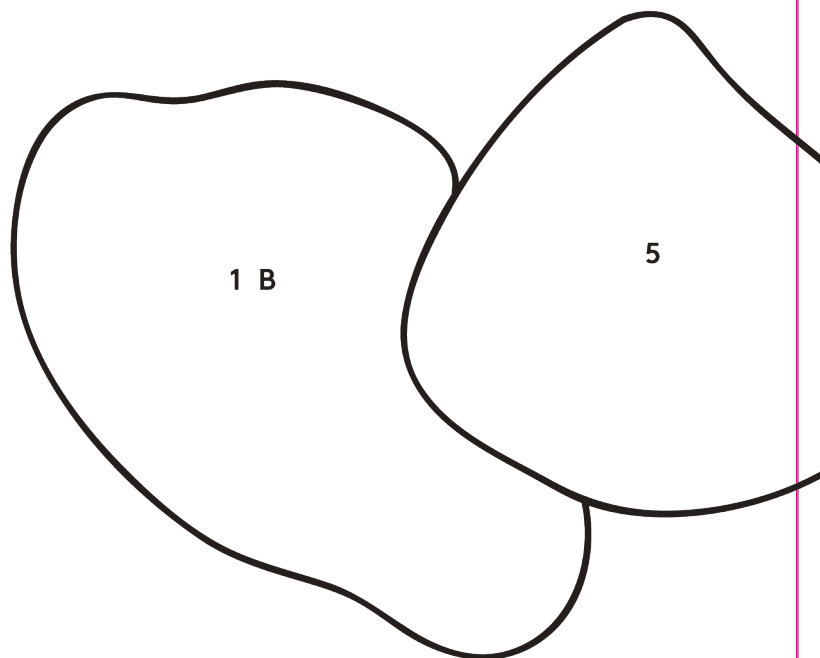
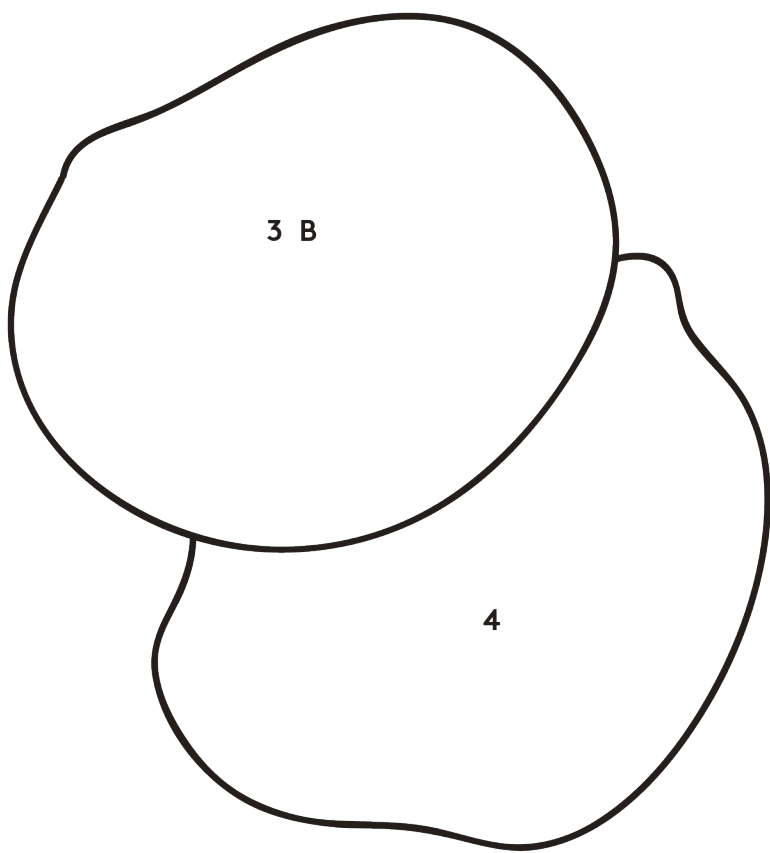

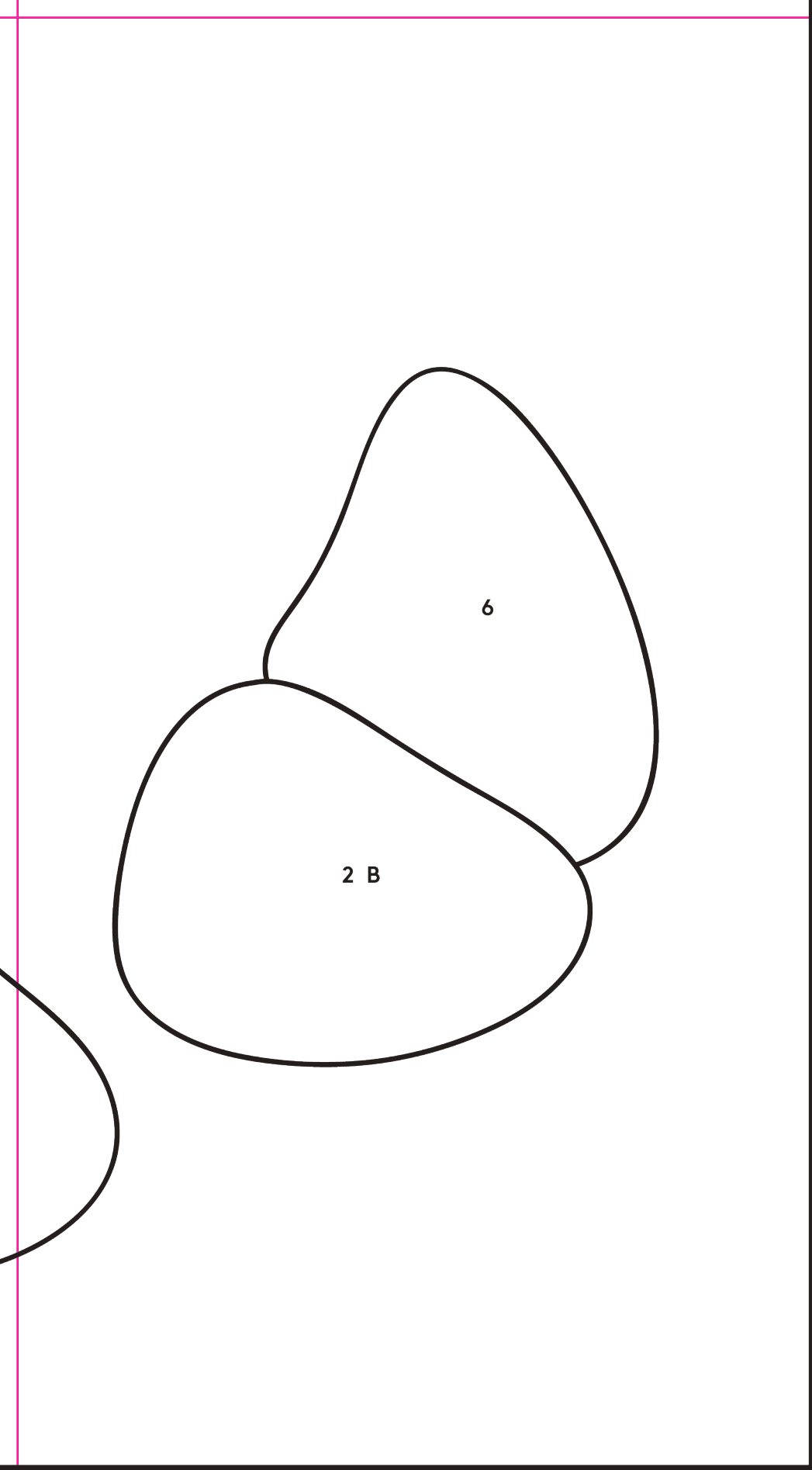

6

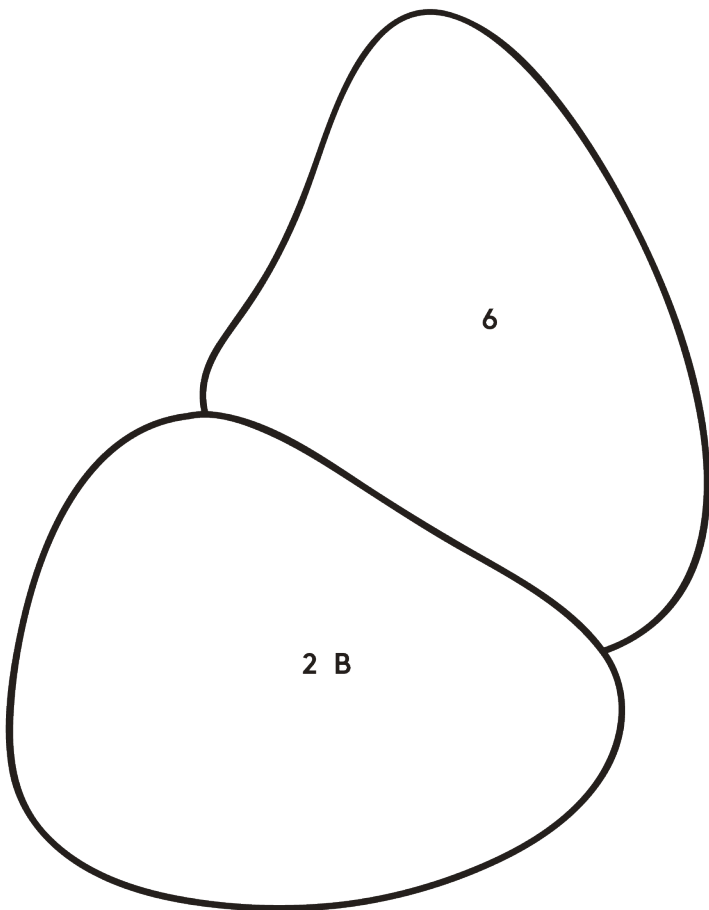

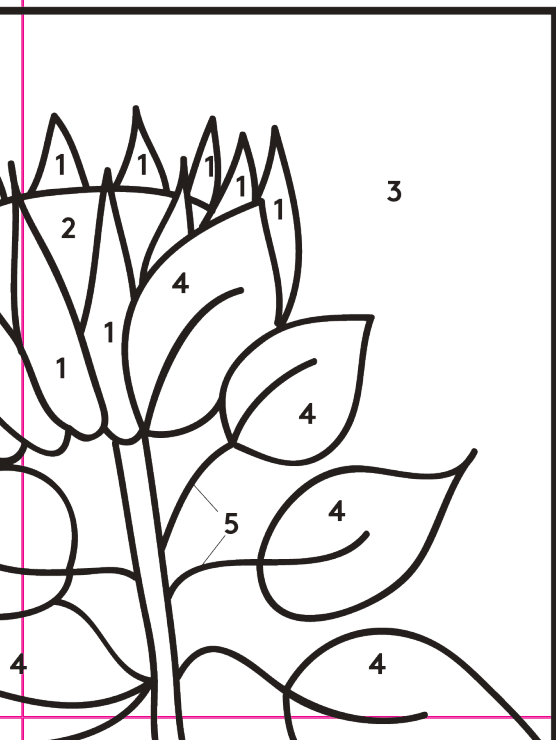
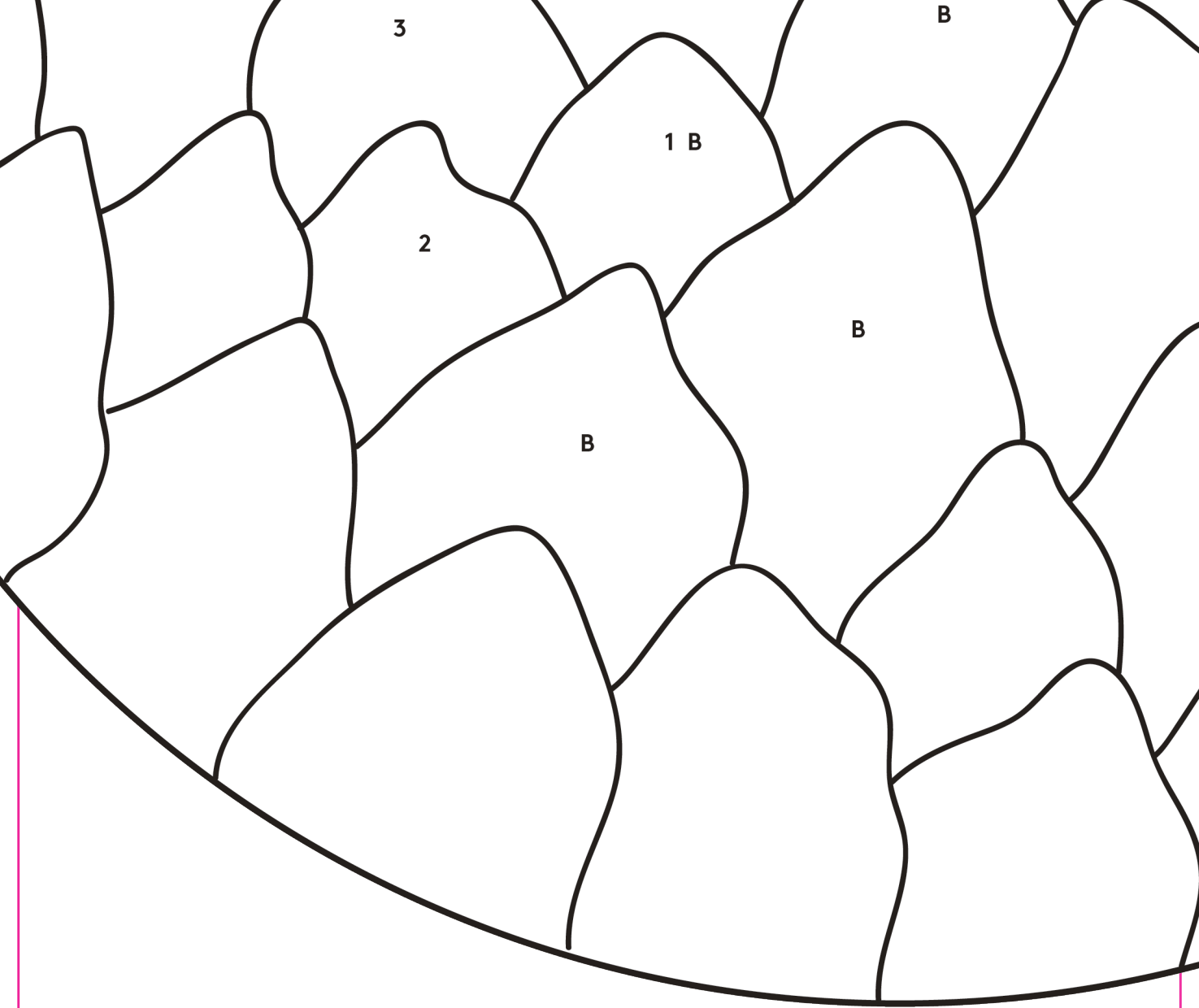

WORKS 21

小さなフレーム PAGE 72

でき上がり : 10 × 10cm

糸 :

1. ピンク
2. 斑点模様の白
3. 生成り
4. 深緑
5. グリーン(葉脈)
6. 茶色

針 :

No.14 細型

7

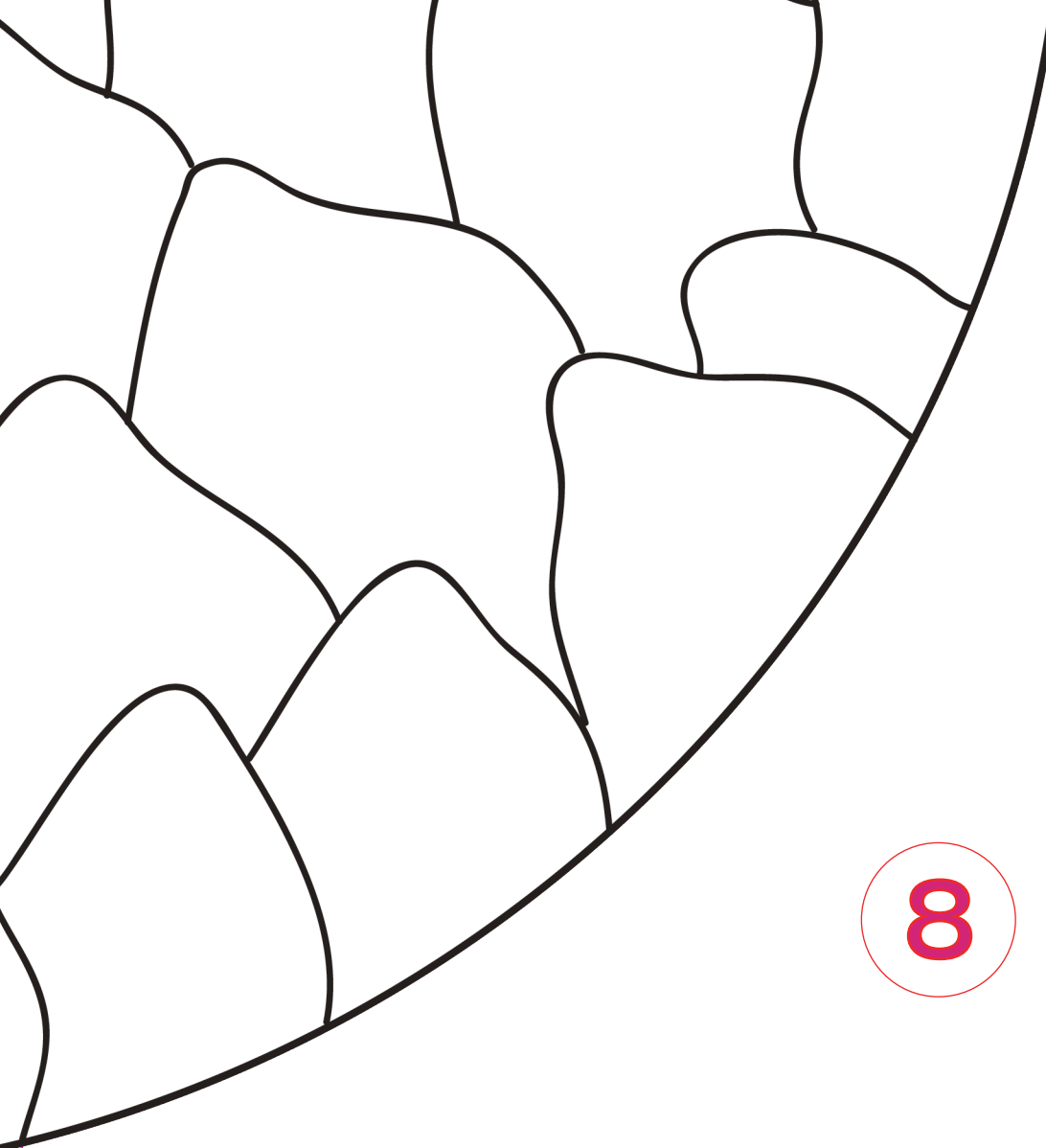

8



でき上がり : 28 × 28cm

針 :

No.10 細型

No.8 定型

糸とりボン :

1. ゴールド
2. 生成り03
3. 斑点模様の白
4. グレー
5. 白01
6. ベージュ32

1BのみNo.10細型

ほかは全てNo.8定型

9

4 B

No.8 定型

3

No.10 定型

10

6

No.8 定型

2 B

No.8 定型

XXLのパネル

直径：25 × 35cm

11

糸とリボン：

- 1. 白01
- 2. 斑点模様の白
- 3. 空色73
- 4. セラドン(青磁色)72

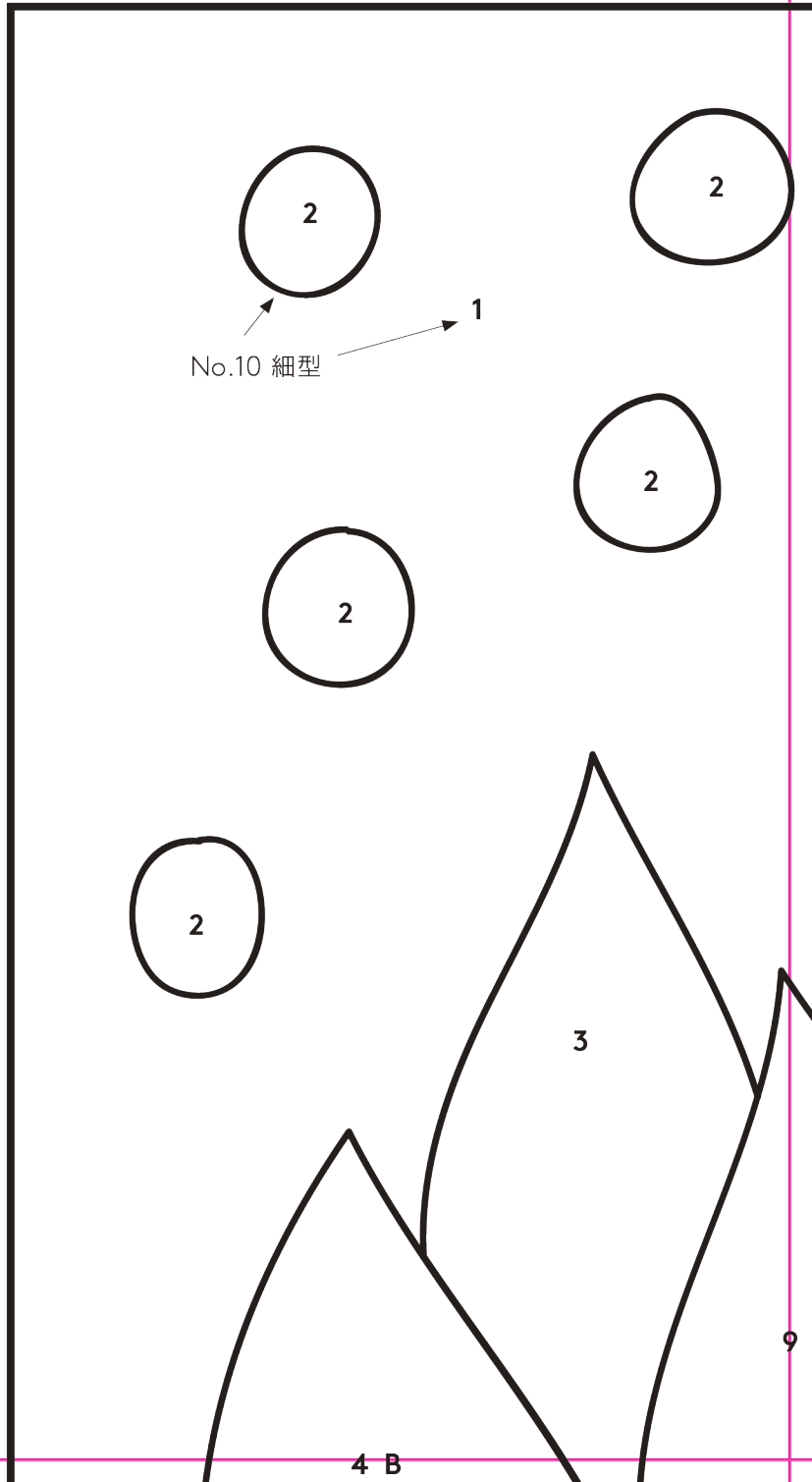
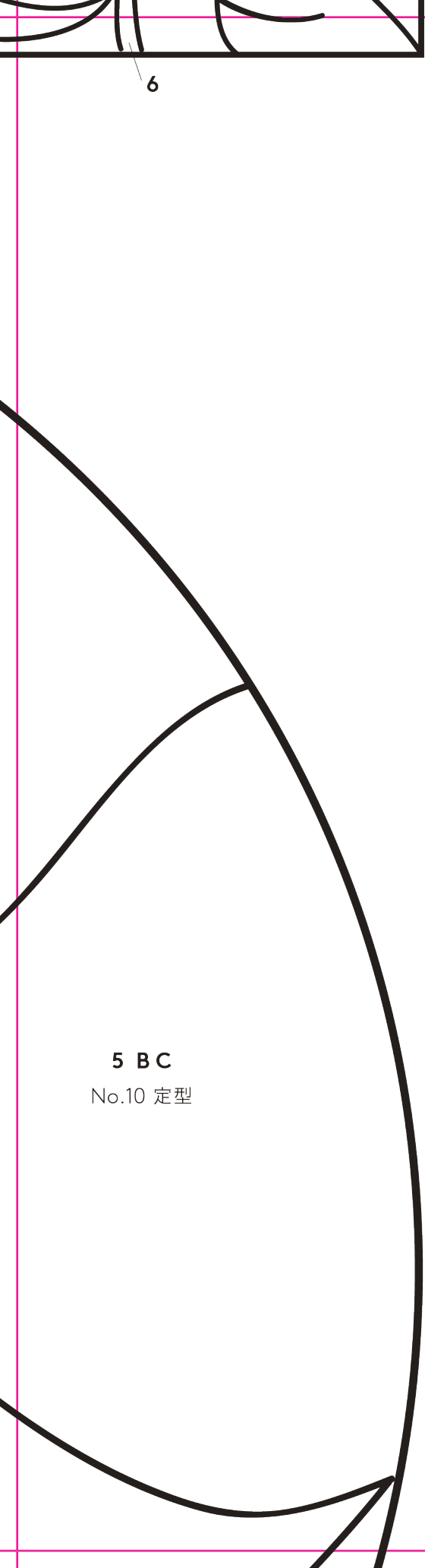

- 5. フォレストグリーン08
- 6. 生成り
- 7. マスタード92
- 8. 青緑81
- 9. ピンク
- 10. 赤レンガ101

針：
No.10 細型
No.10 定型

指定以外はNo.10定型

12

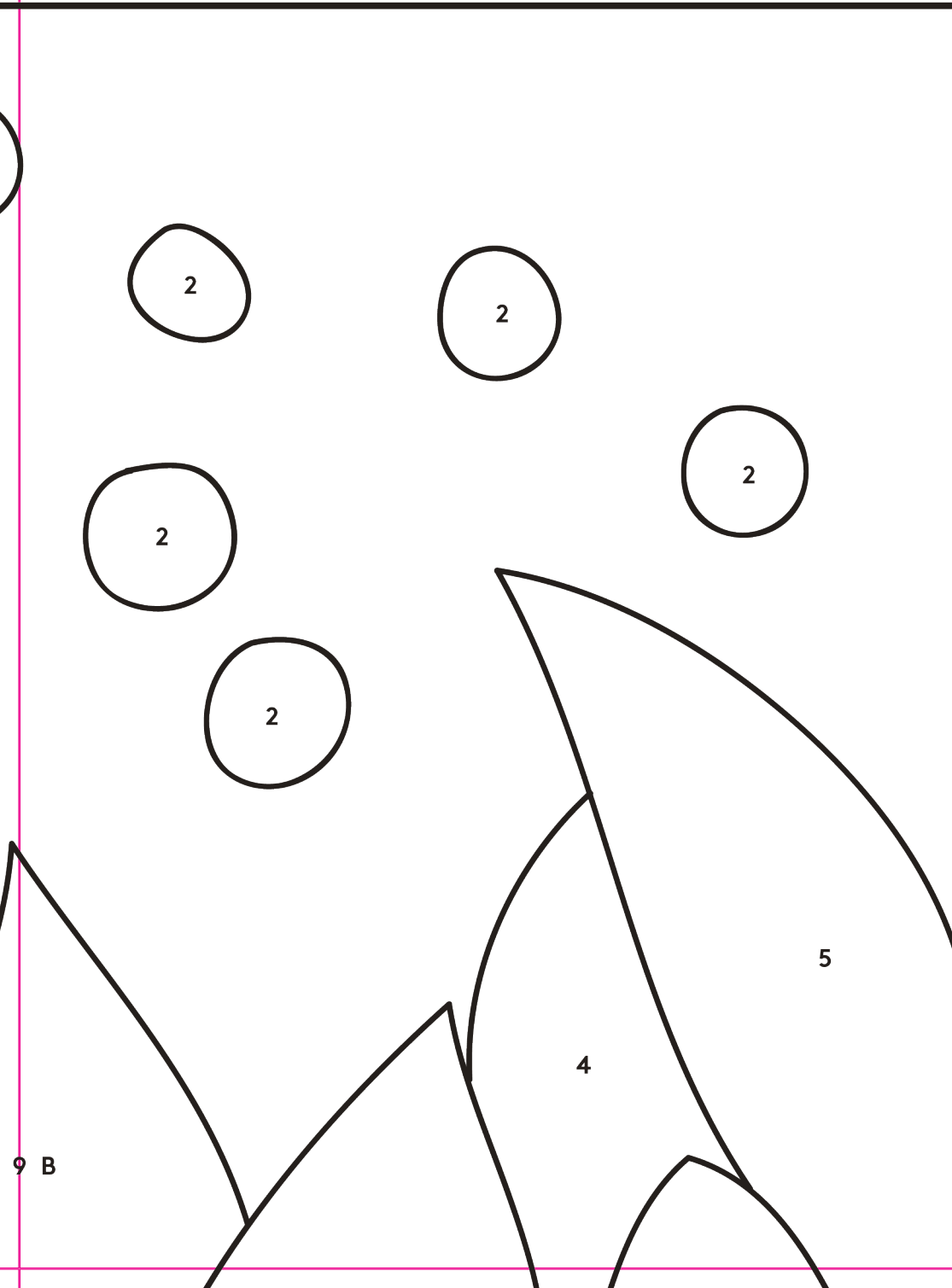

13

1 B

No.10 細型

WORKS 19

大きな円 PAGE 69

直径：40cm

糸とリボン：

1. 斑点模様の白
2. 生成り03
3. 赤レンガ101
4. 濃いピンク42
5. マスタード92
6. ローズパール色

針：

- No.10 細型
- No.10 定型
- No.8 定型

4 B

15

8

5

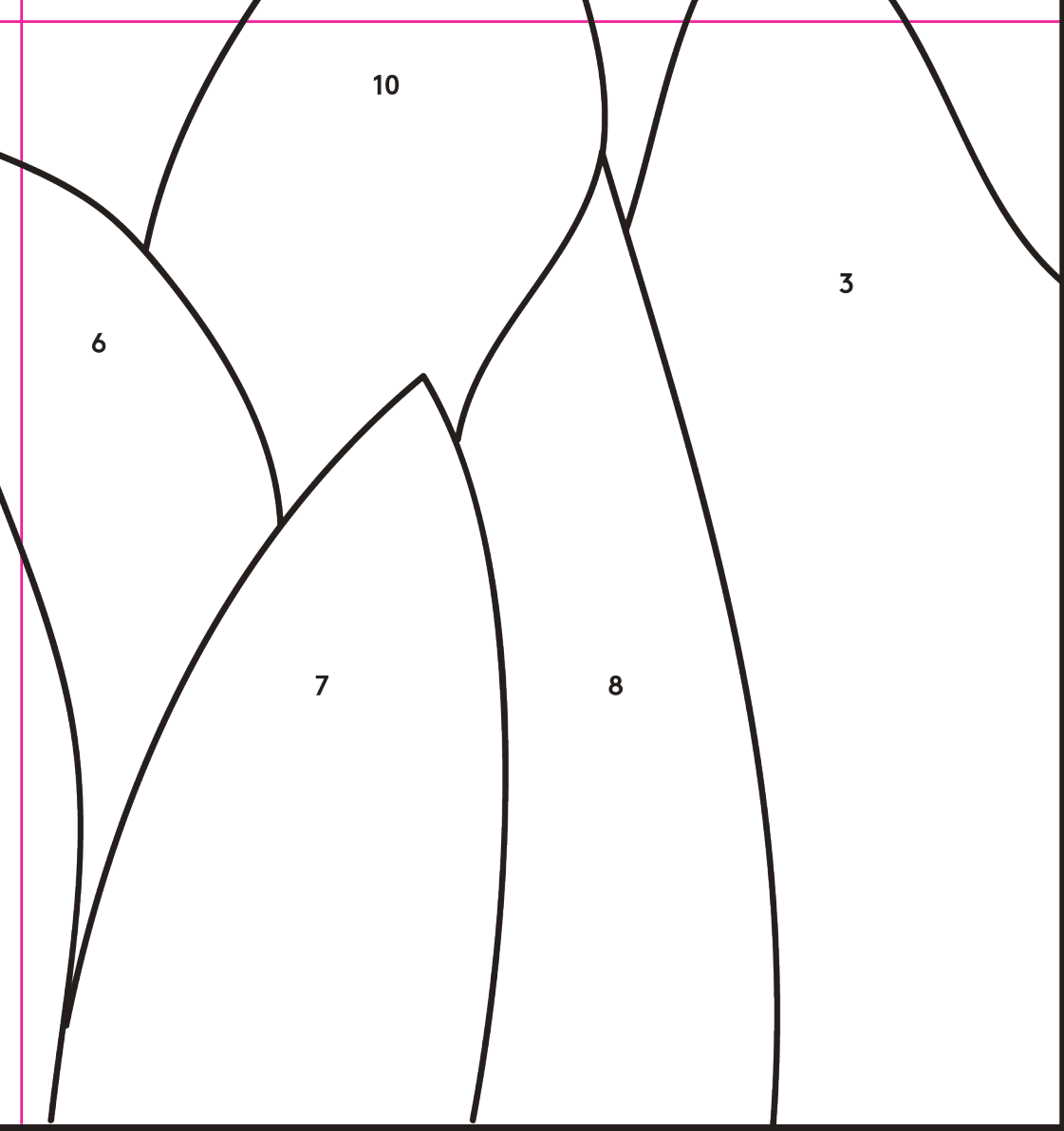

16