

月居良子の Shirt & Blouse

シャツ & ブラウス

A面

- 1 後ろ身頃
- 2 前身頃
- 14 一枚えり
- 16 えり
- 17 えり
- 19 えり
- 23 カフス
- 25 前立て布
- 29 袖口フリル
- 31 見返し
- 32 ポケット
- 33 袋布

B面

- 3 ヨーク
- 4 袖
- 5 袖
- 6 ギャザー袖
- 7 フレア袖
- 8 フレア袖
- 9 台えり
- 10 上えり
- 11 丸えり
- 12 上えり
- 13 チャイナカラー
- 15 リボンタイ
- 18 えり
- 20 えり
- 21 ウイングカラー
- 22 カフス
- 24 短冊布
- 26 上段フリル
- 27 下段フリル
- 28 えりフリル
- 30 えりフリル

型紙は切り取り線で本書より切り離してお使いください

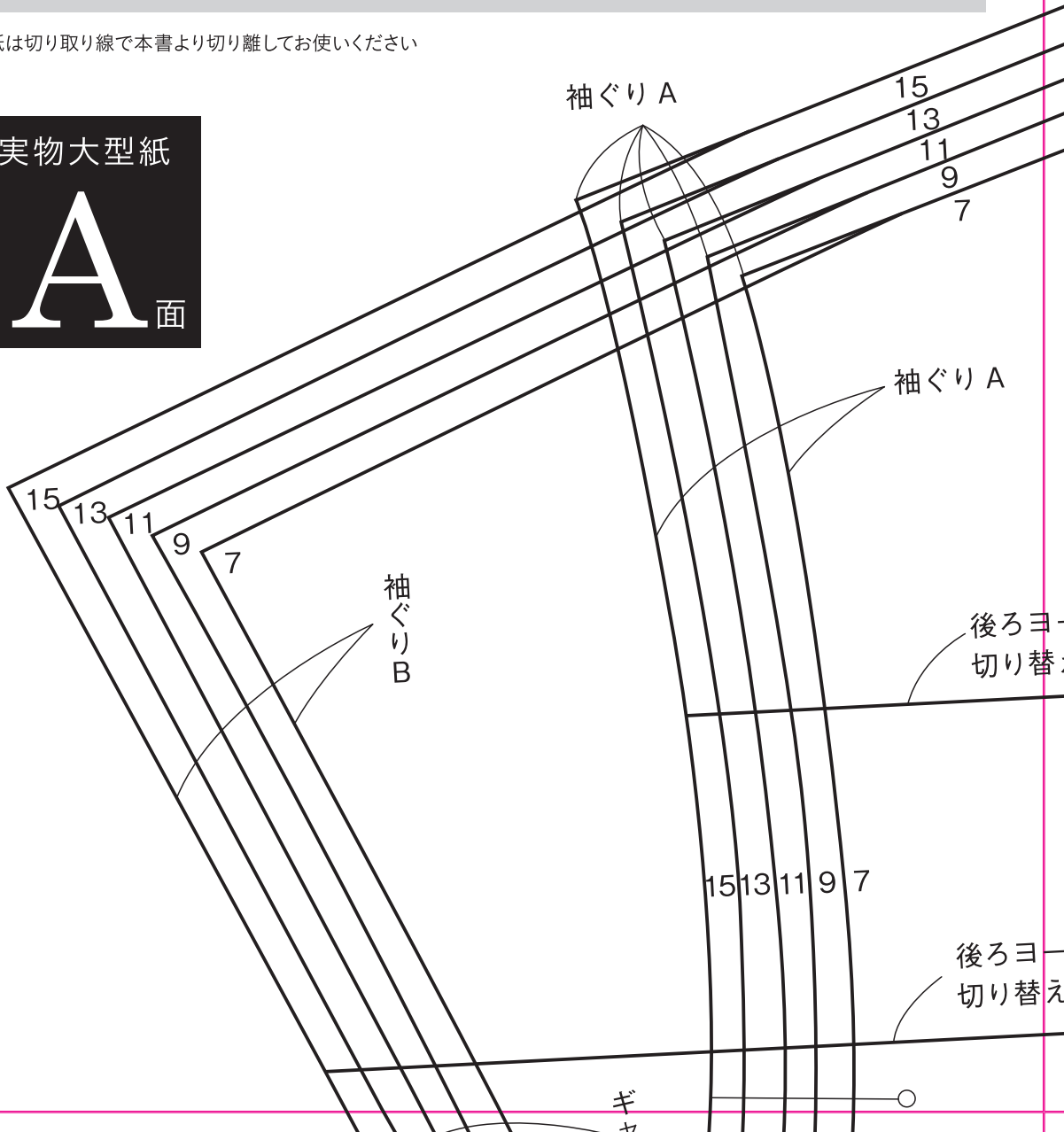

この型紙を使う前に

*実物大型紙は切り取らず、ハトロン紙に写し取ってください。

*型紙には縫い代が含まれていません。各作品の作り方ページを参照し、縫い代をつけて裁断してください。

*布目線は作品によって異なる場合があるため、作り方ページを参照してください。

*紙の伸縮により、寸法に誤差が生じる場合があります。ご了承ください。

本書を無断で複製複製(電子化を含む)することは、著作権法上の例外を除き、禁じられています。本書をコピーされる場合は、事前に日本複製権センター(JRRC)の許諾を受けてください。また、本書を代行業者等の第三者に依頼してスキャンやデジタル化することは、たとえ個人や家庭内の利用であっても一切認められておりません。
JRRC (<https://jrcc.or.jp> Eメール: jrcc_info@jrcc.or.jp ☎03-3401-2382)

©YOSHIKO TSUKIORI 2019

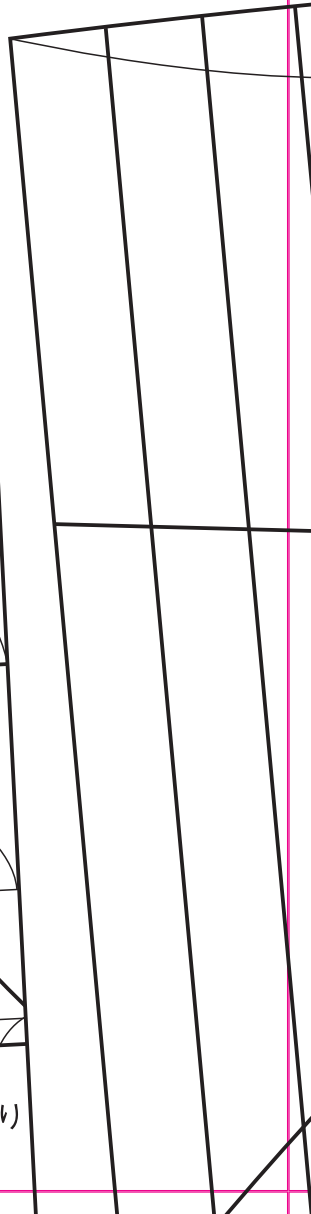
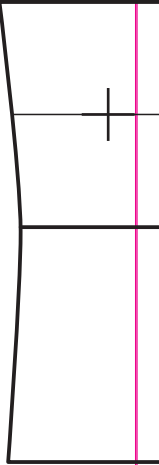
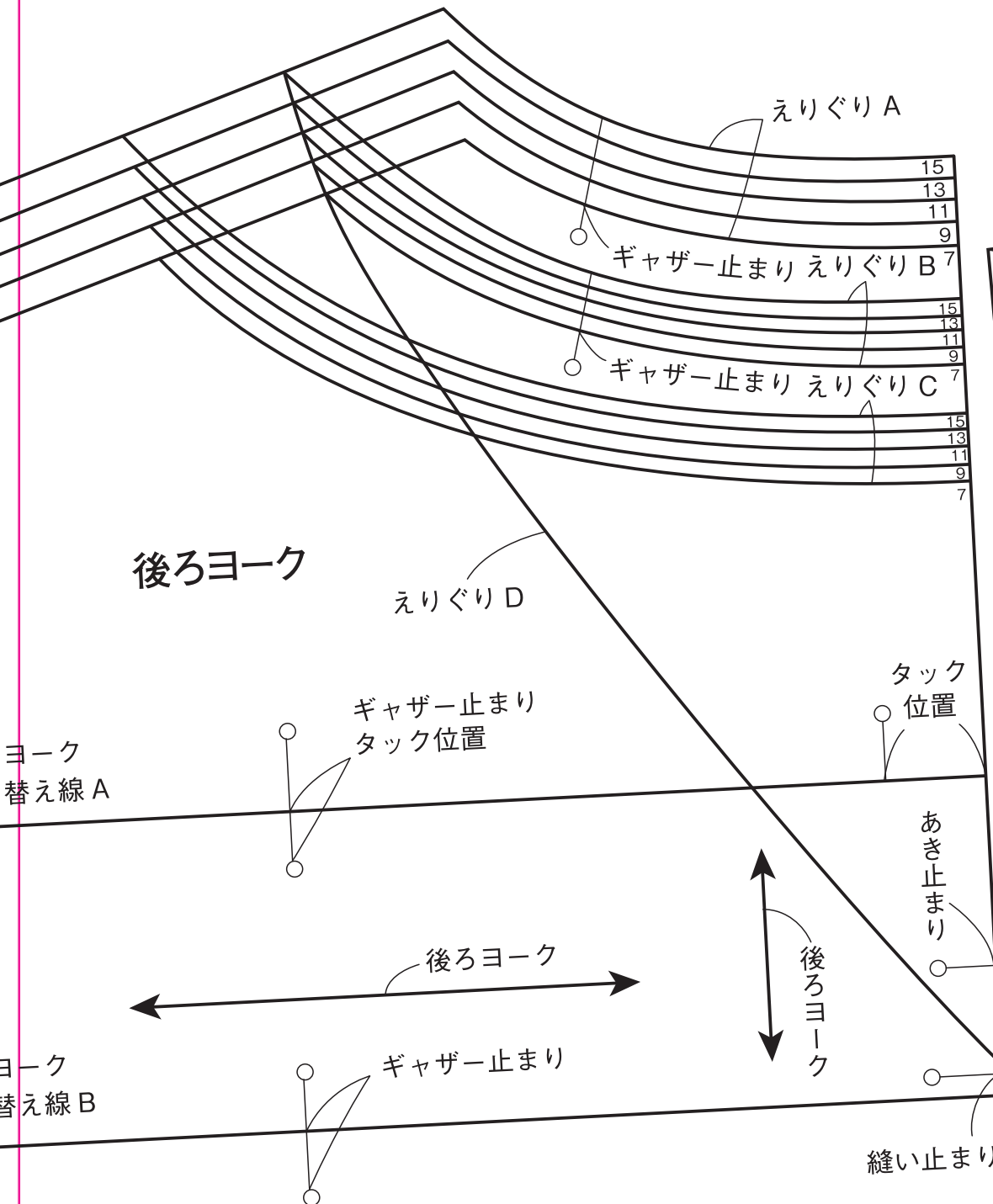

25 前立て布

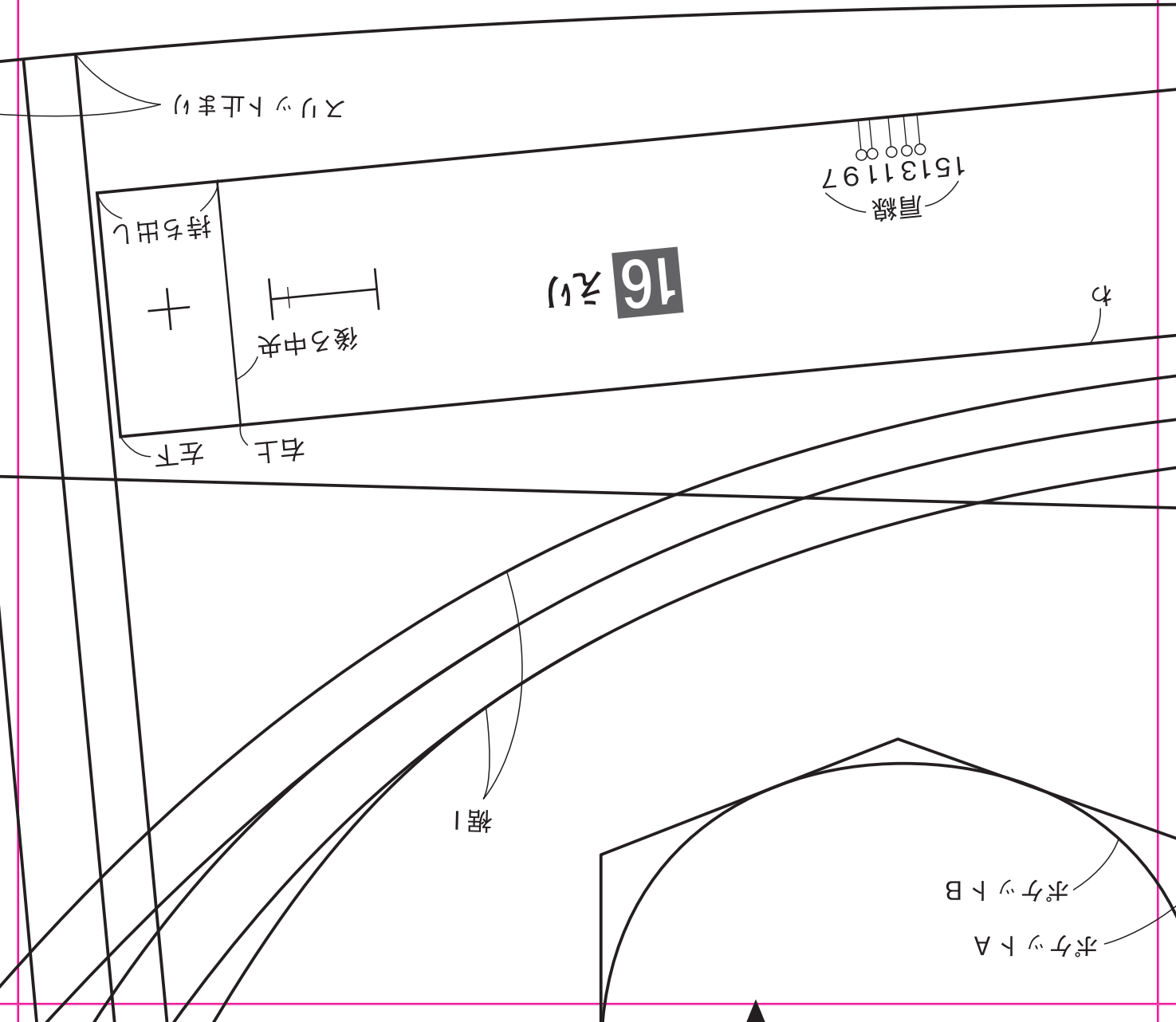

4

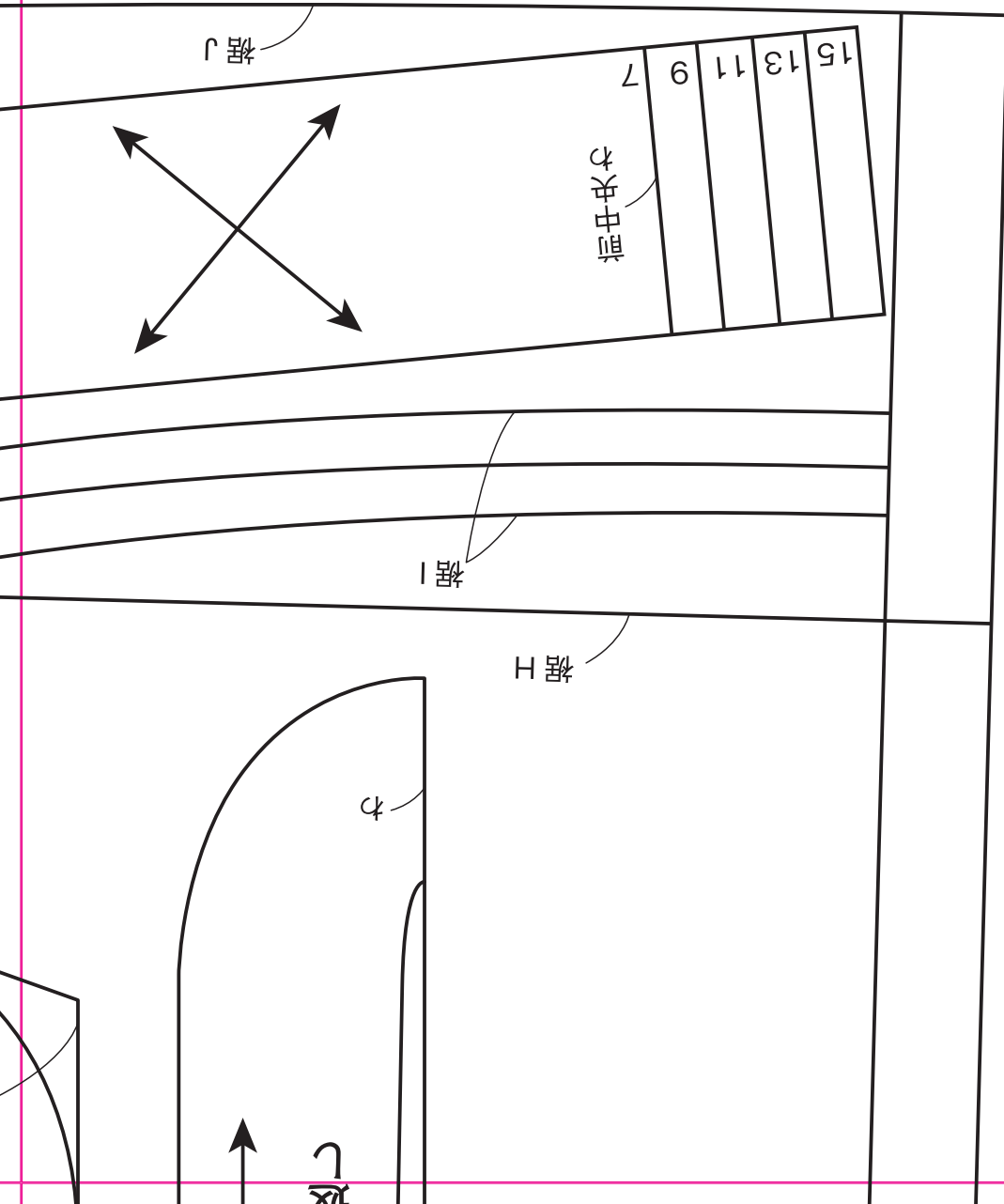
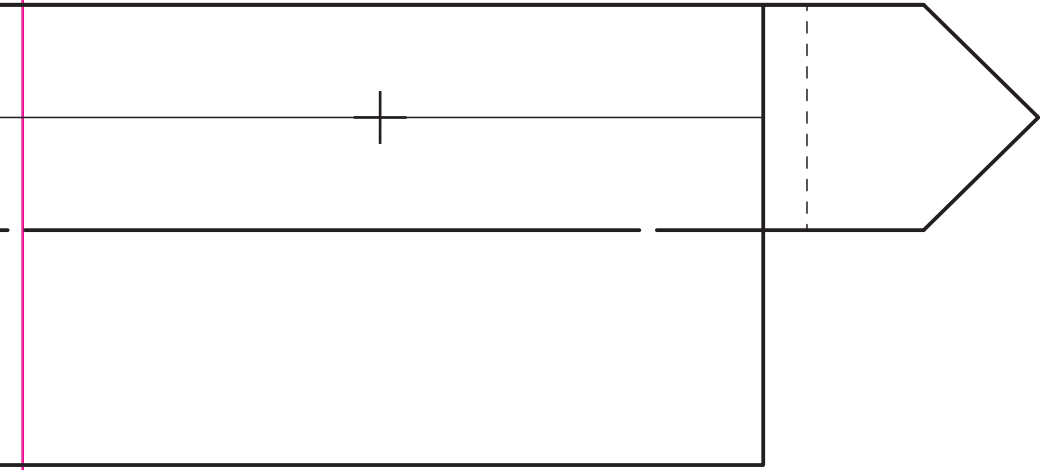

キヤザー止まり

5

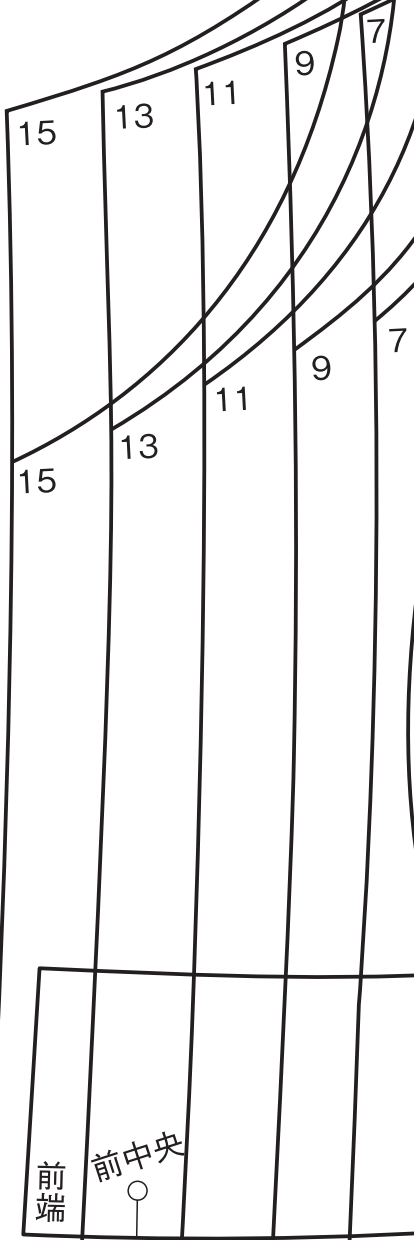

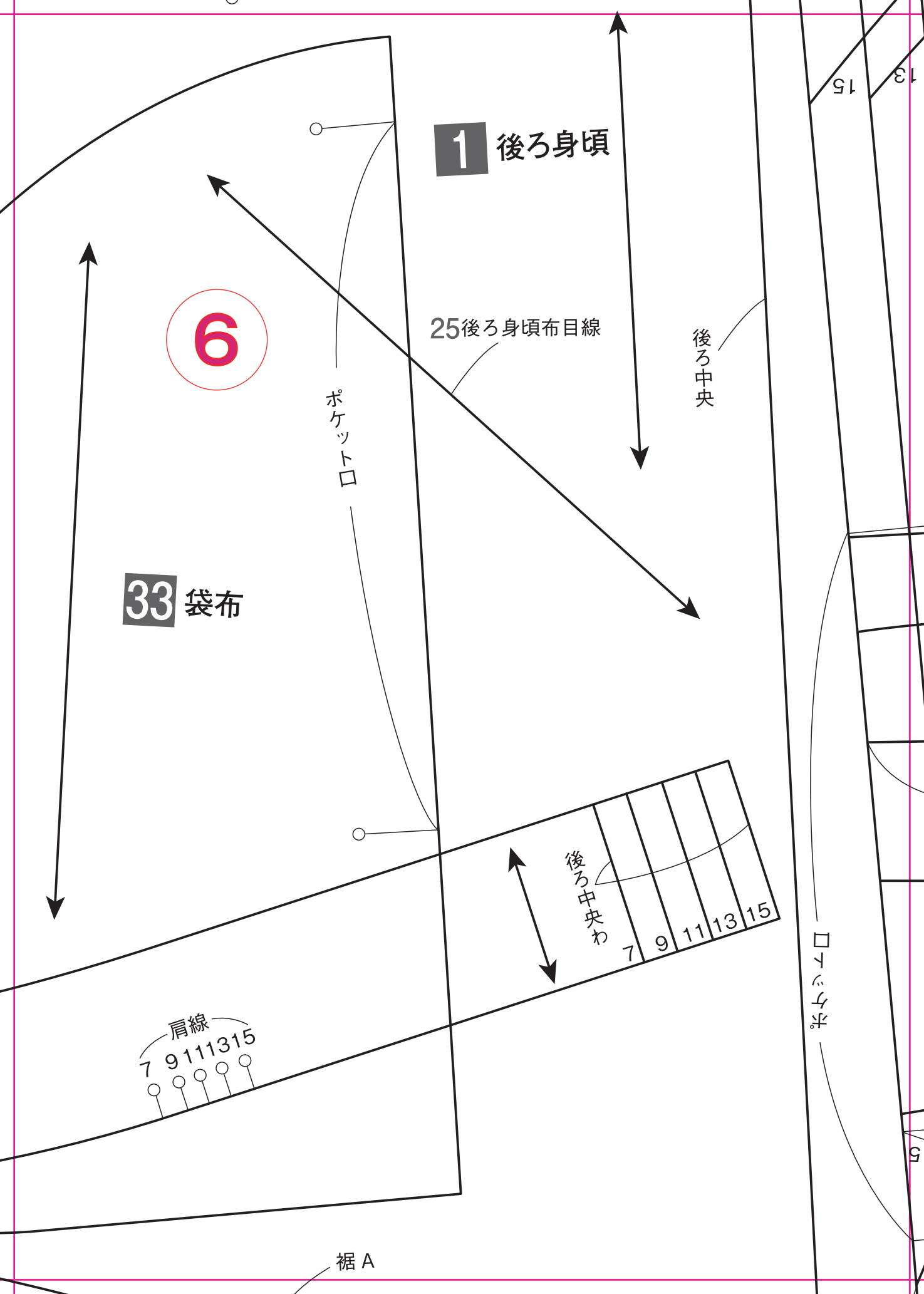

1 後ろ身頃

6

33 袋布

25 後ろ身頃布目線

後ろ中央

ポケット口

肩線
7 9 11 13 15

後ろ中央わ
7 9 11 13 15

裾 A

□
7
9
11
13
15

7

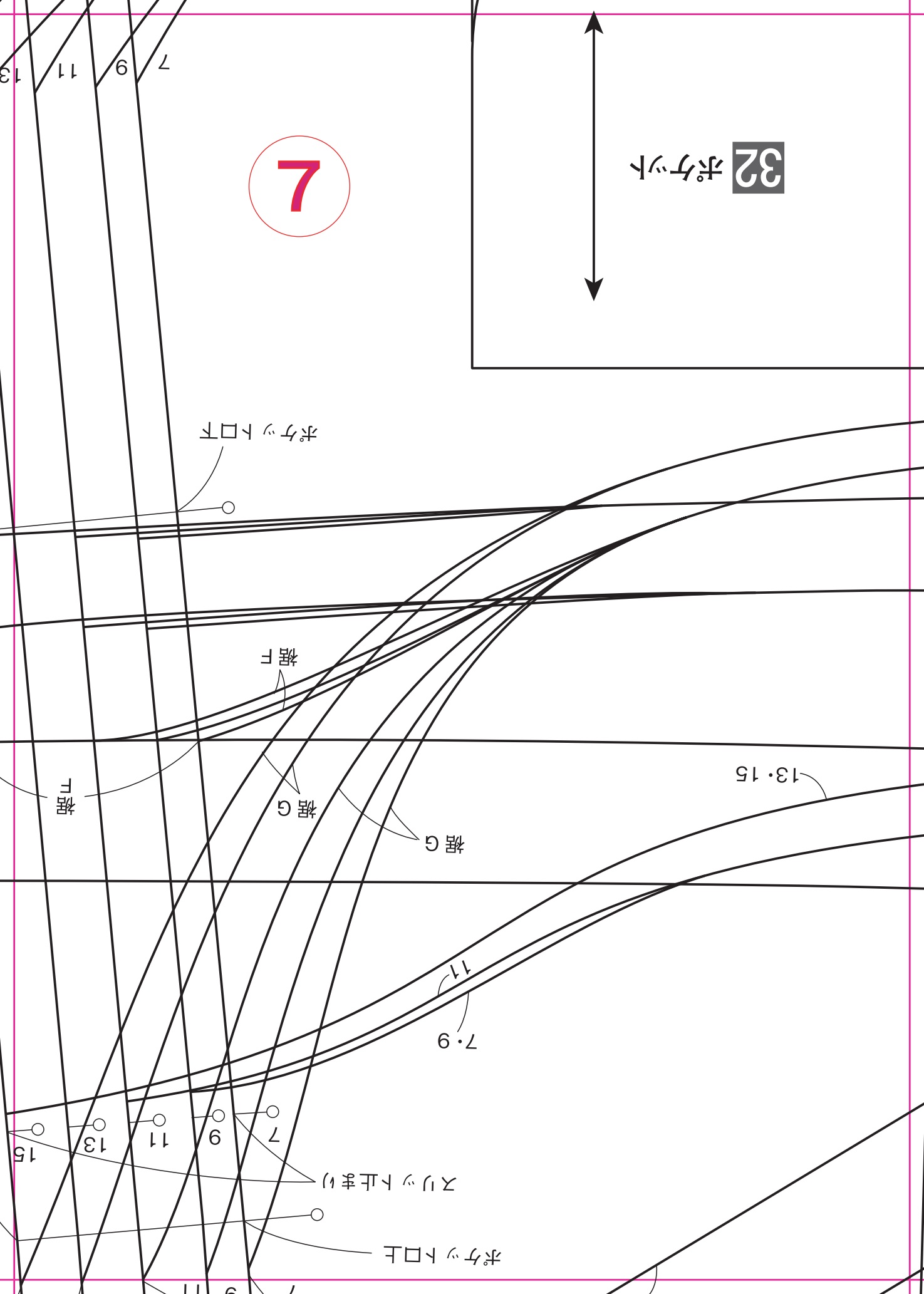

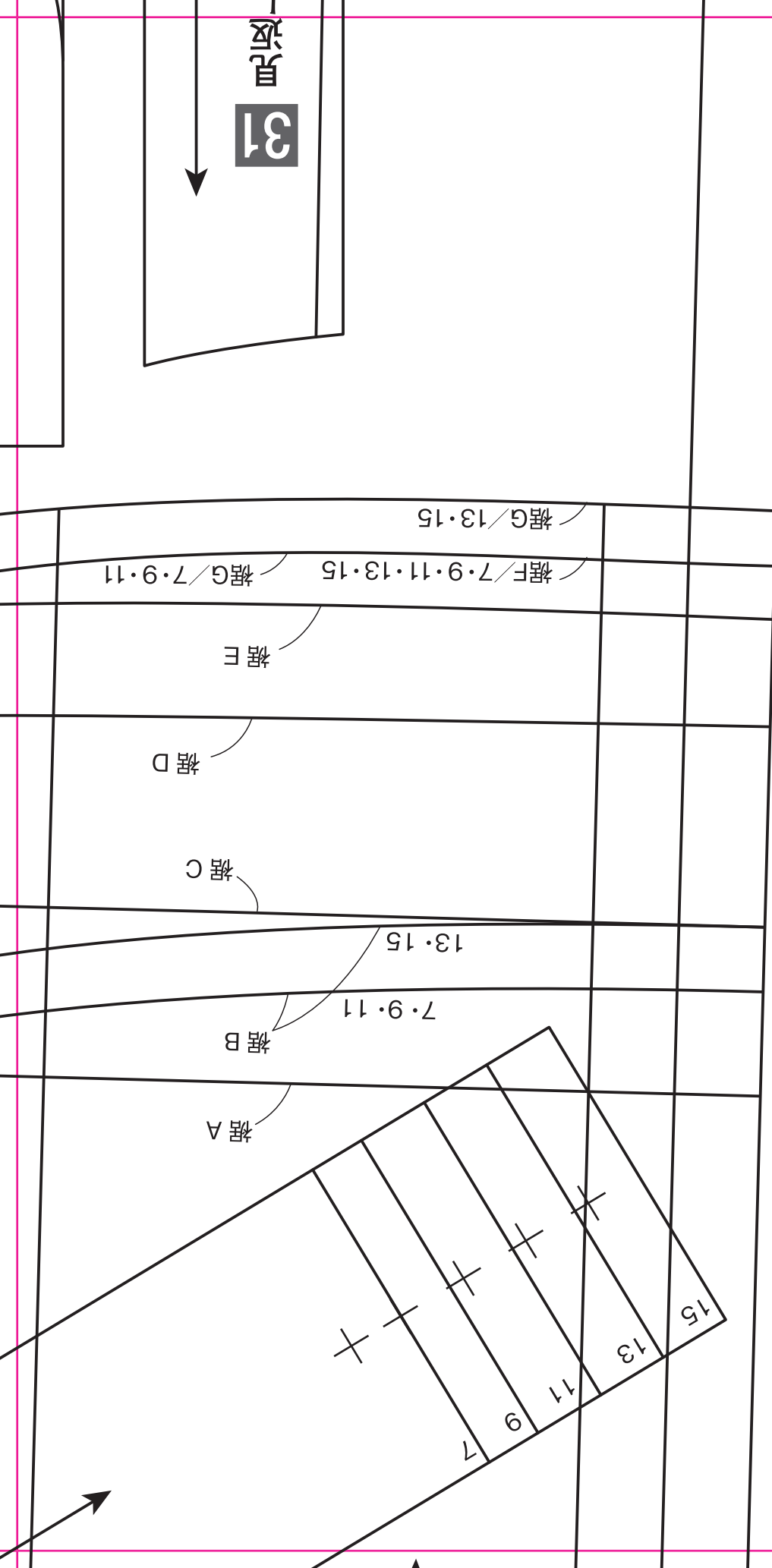

9

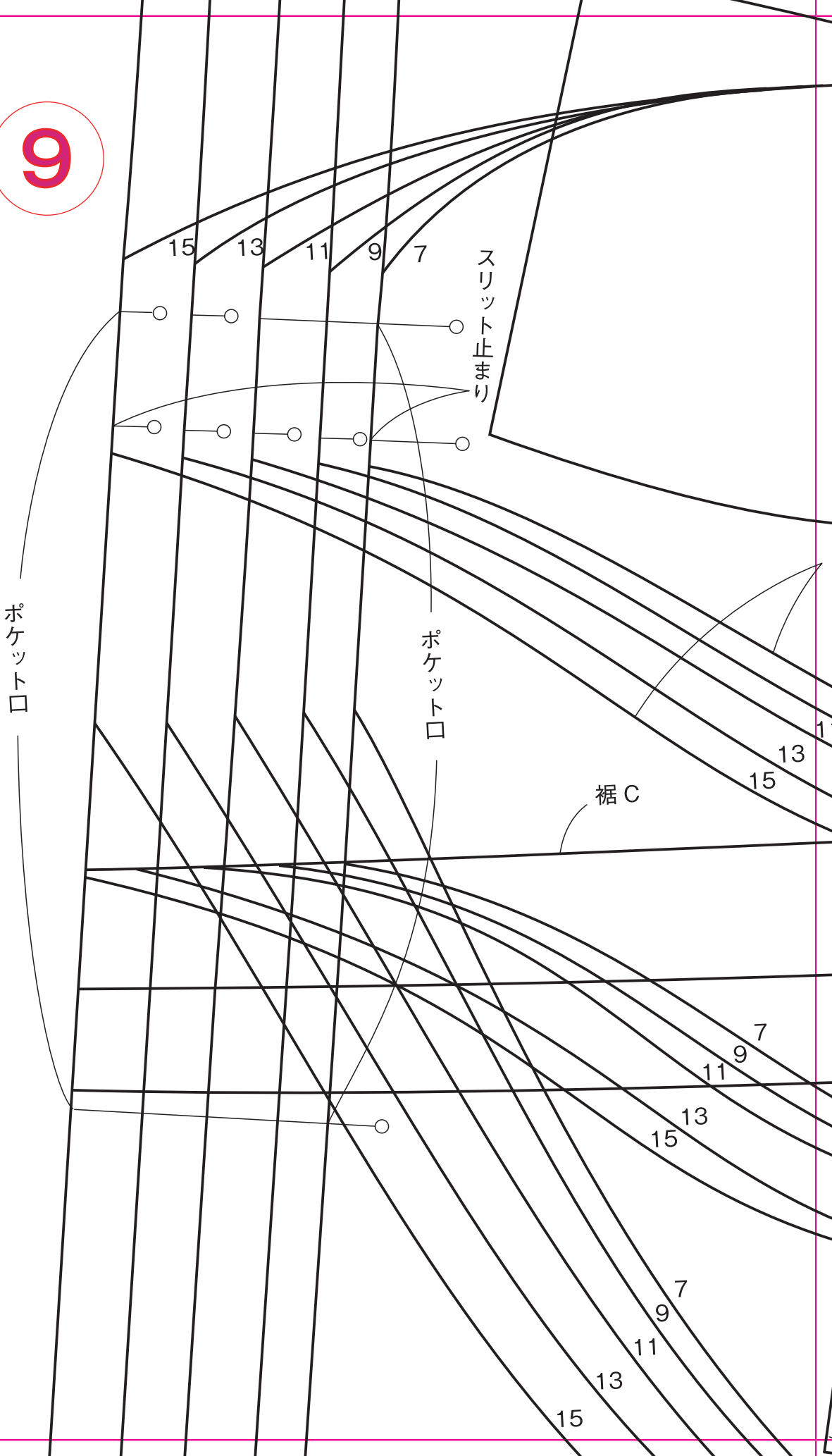

10

5 罫

19 罫

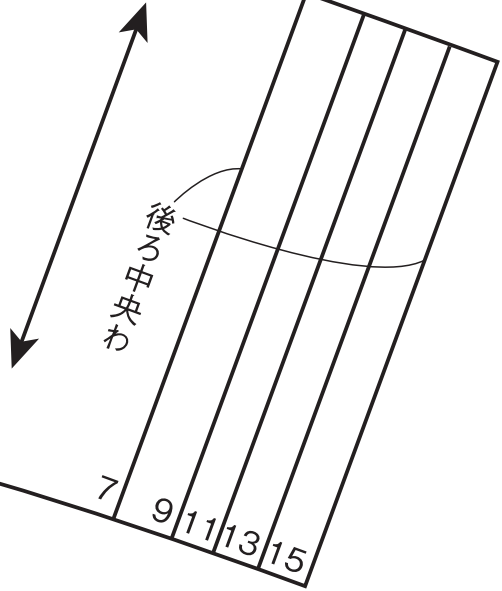

裾 B

7
9
11

7・9・11

13・15

裾 D

裾 E

裾 F

7・9・11

13・15

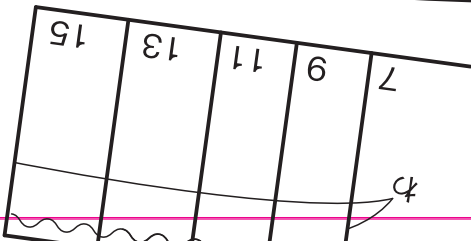

袖口罫 27

φ

23 カブス

11

25前身頃布目線

切り開き線

ポケットB

ポケットA

ポケットつけ位置

裾G

15
13
11
9
7

15
13
11
9
7

15
13
11
9
7

止まり

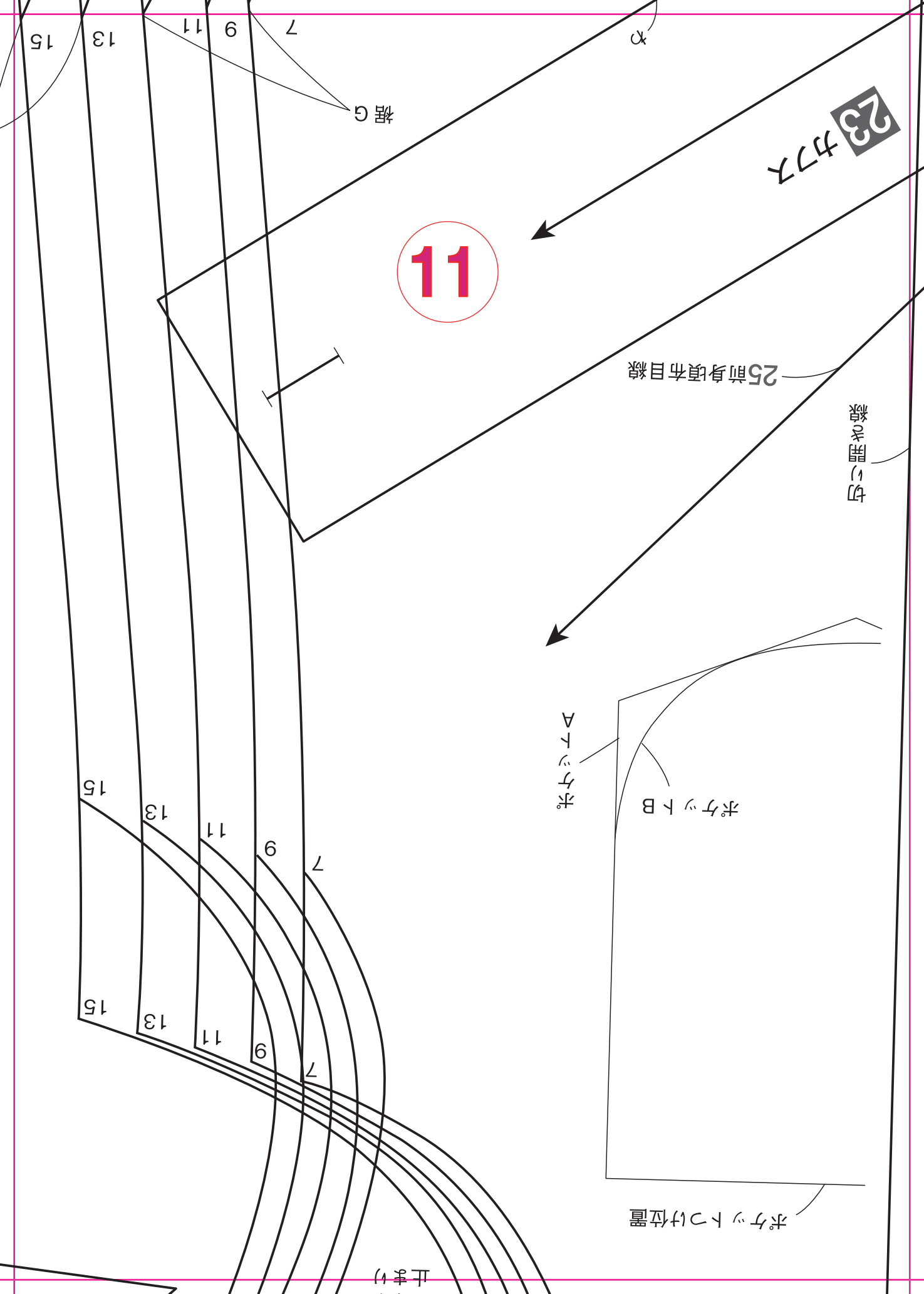

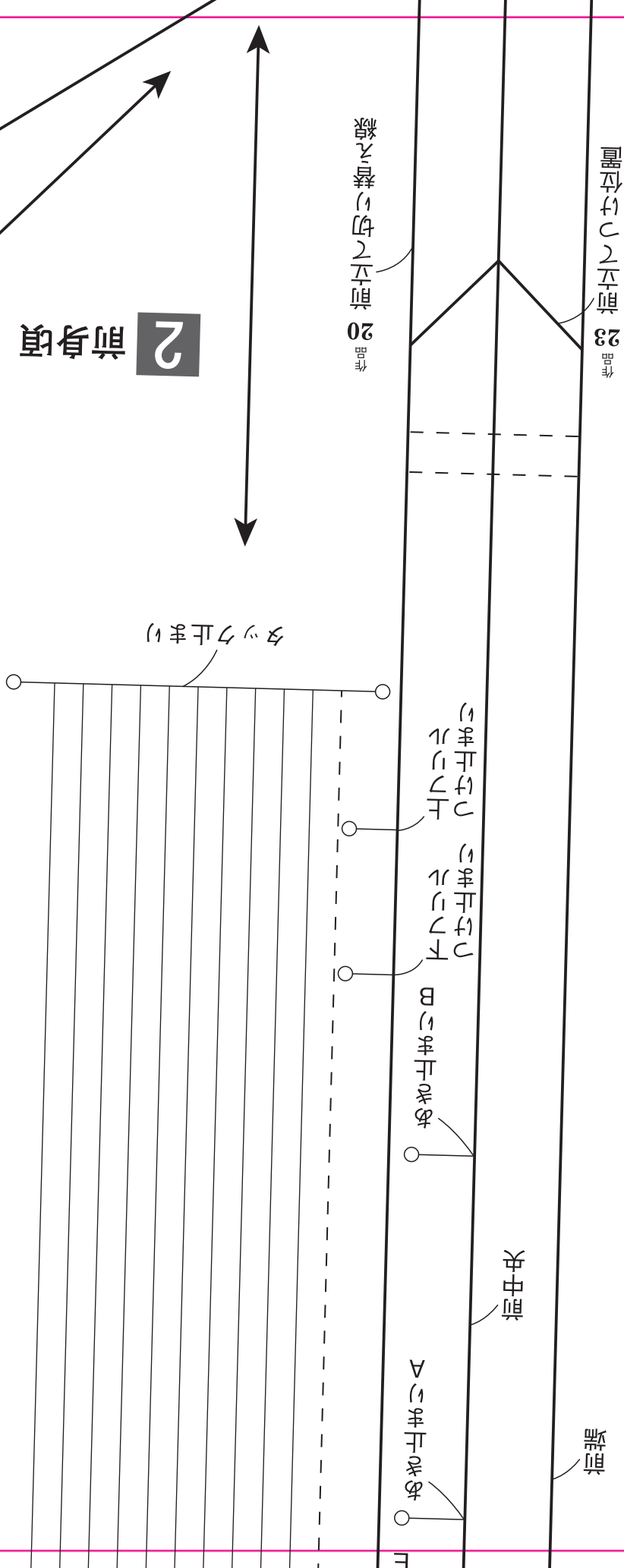

13

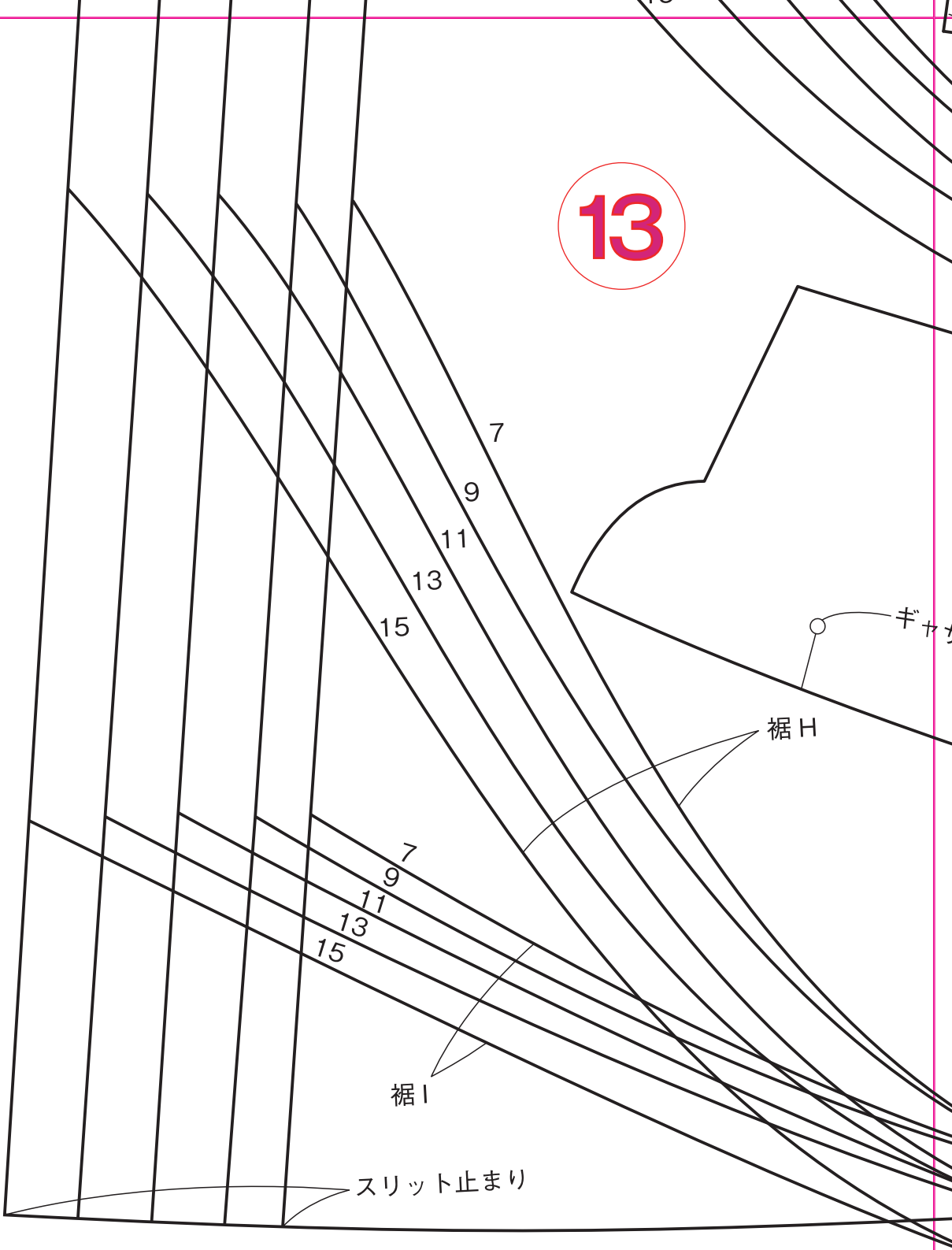

一枚4枚

14

裾 G

7・9

11・13

15

14 一枚えり

ギャザー止まり

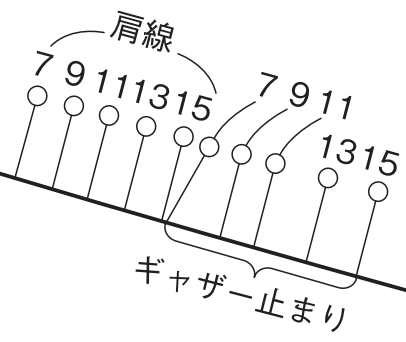

後ろ中央わ

7 9 11 13 15

裾 H・I

裾 J

7・9

11・13

15

15

キカサ一
止まり

キカサ一止まり

袖<リ>B

前ヨ一ウ



前ヨ一ウ

袖<リ>A

肩ヨ一ウ
切り替え線

肩ヨ一ウ

キカサ一止まり

袖<リ>A

7
9
11
13

7
9
11
13
15

