

1

P.48 二つ折りカードケース

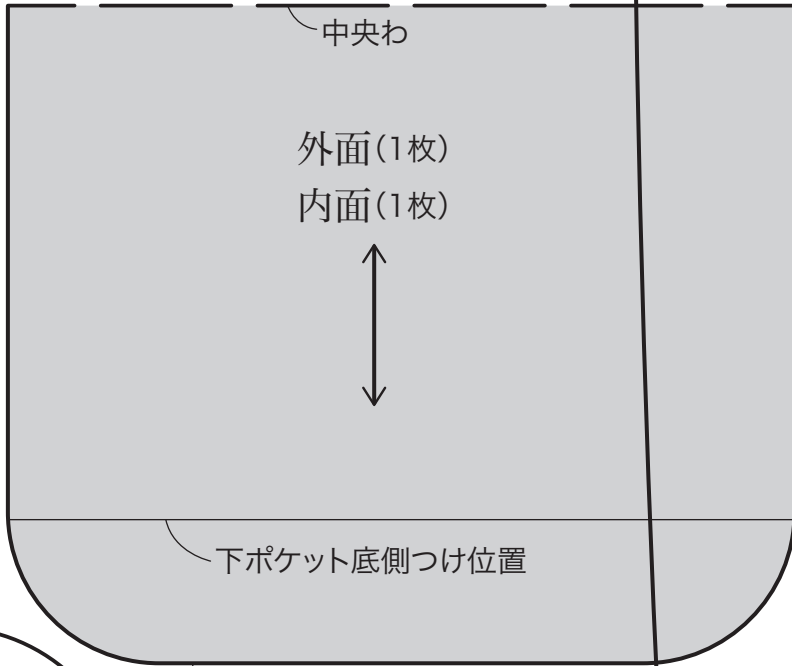

(裁ち切り)

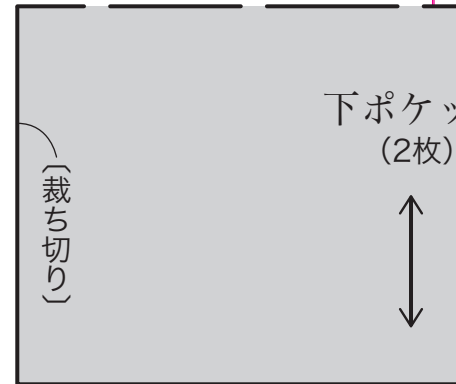
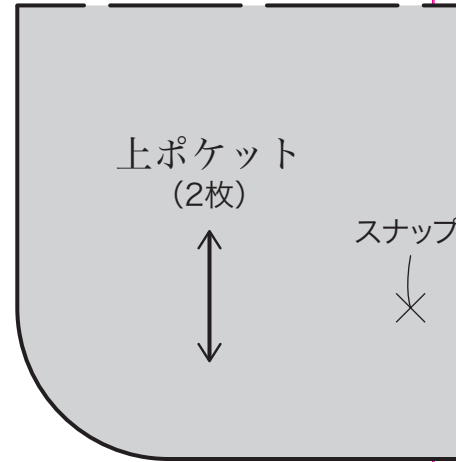

口側

中央わ

ワンピースコート後ろ身での
型紙を写す際の合い印

2

P.52 斜めポケットのポシェット

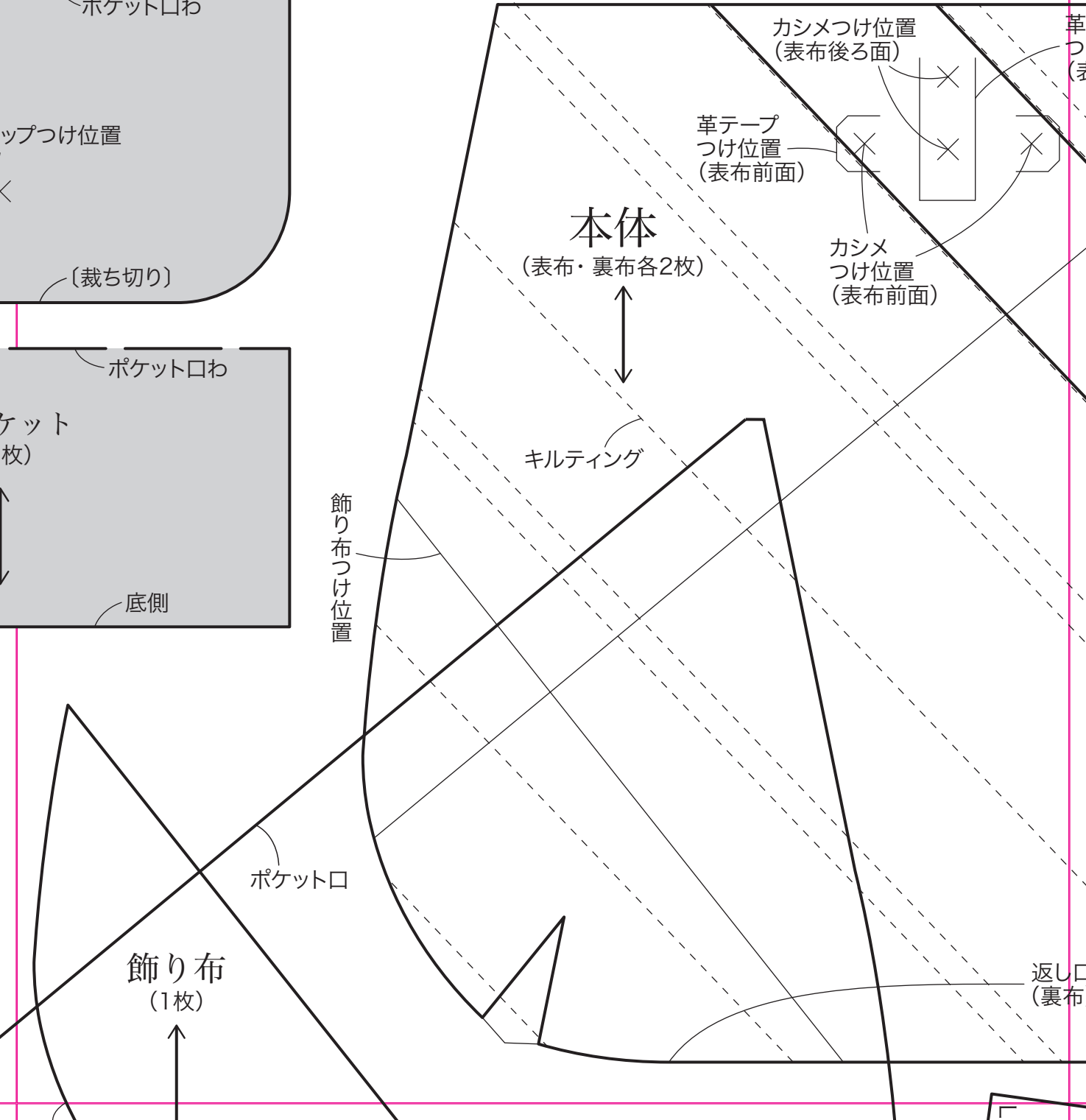
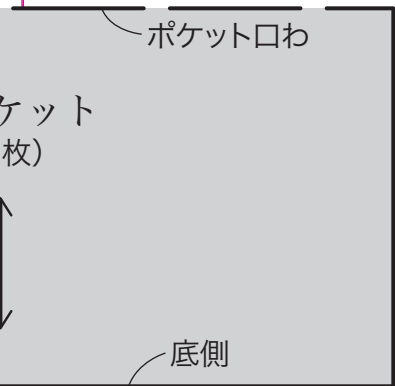
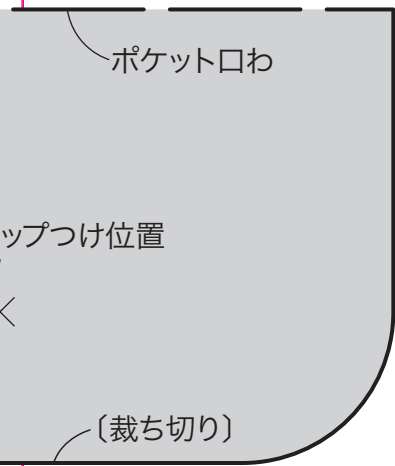

P.48 三角おにき

ぎゅんぐん

3

ゴムテープ
つけ位置

口側

口側

マジックテープ

革テープ
つけ位置
(表布後ろ面)

ポケット
つけ位置

側
(表布・裏)

縫い位置

アップリケ(1)
(表布後ろ面)

ワンピースコート後ろ身ごろの
型紙を写す際の合い印

し口
(裏布)

(1)

ダーツ

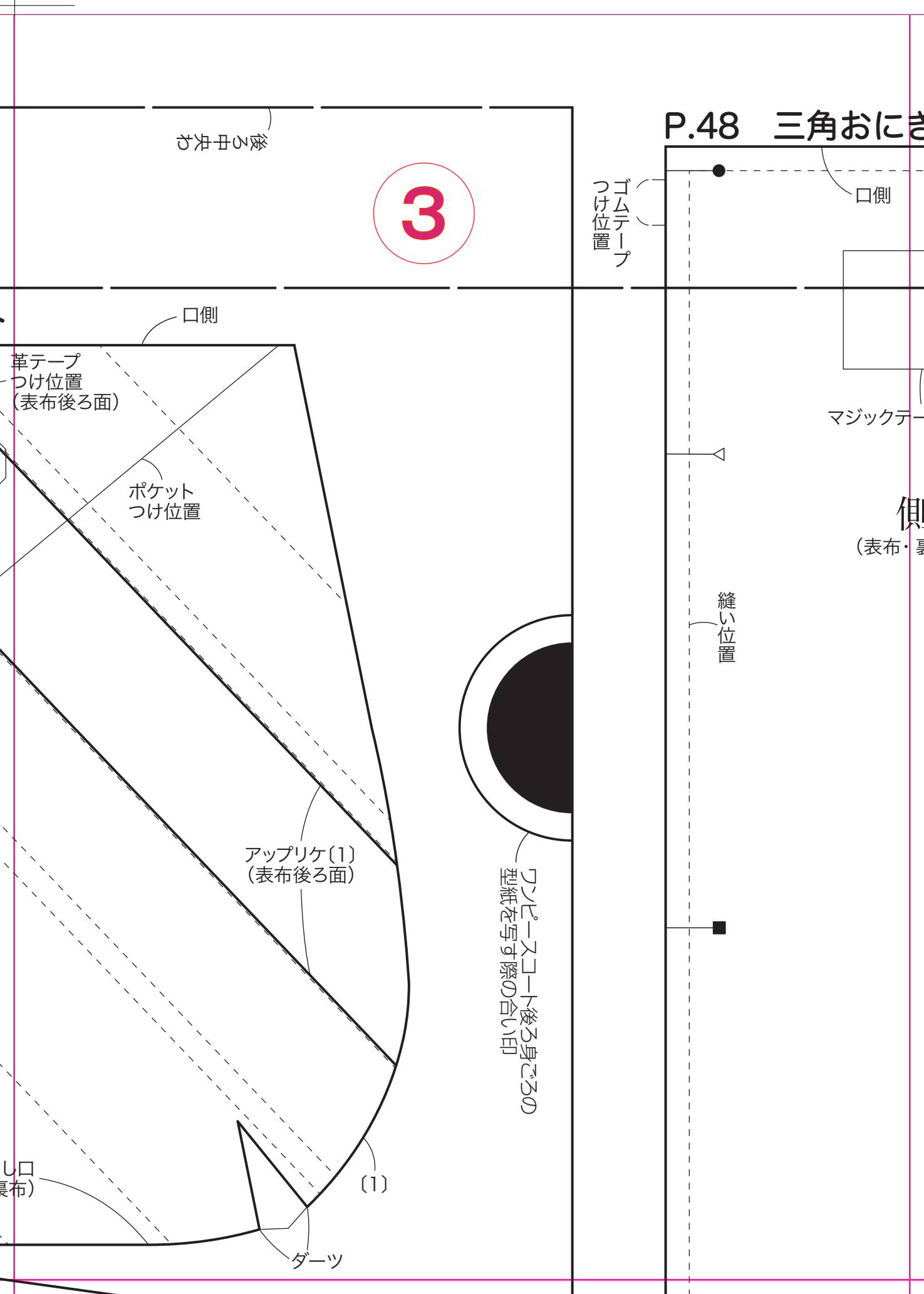

B面

P.44・45
コットンタイプライターの
コンピースコート

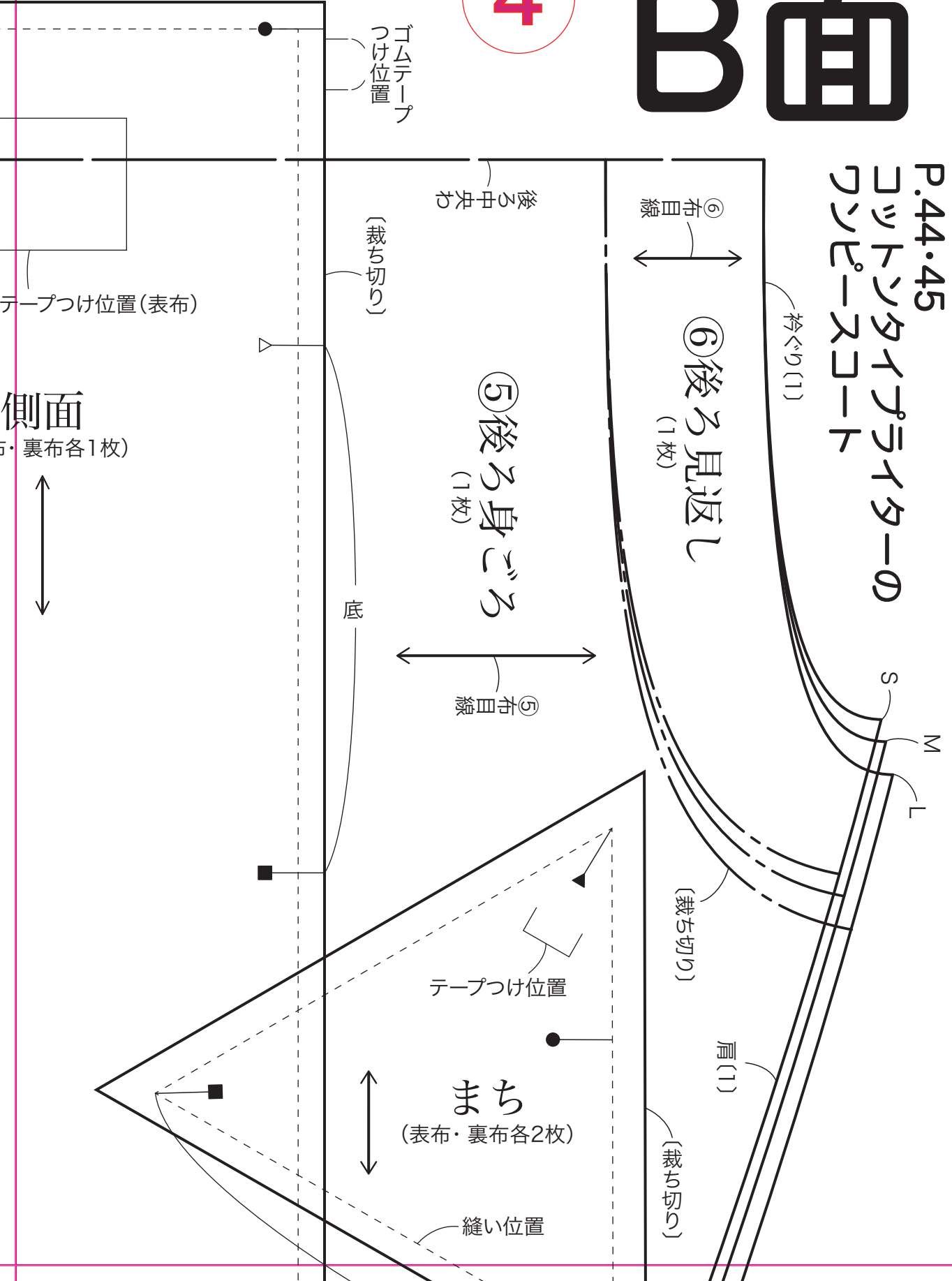

側面
表布・裏布各1枚



P.49
折りたたみ傘ケース

本体
(表布・裏布各1枚)



(裁ち切り)

ダーツ

5

S
M
L

裾(2)

S
M
L

(1)

ダーツ

外ポケット

(表布・裏布各1枚)



(1)

(一)罫

6

袖口(2)

本体 Bふたつ

◆ P.53 お財布ショルダー

コインケース

(表布・裏布各1枚)



(1)

L
M
S

口側

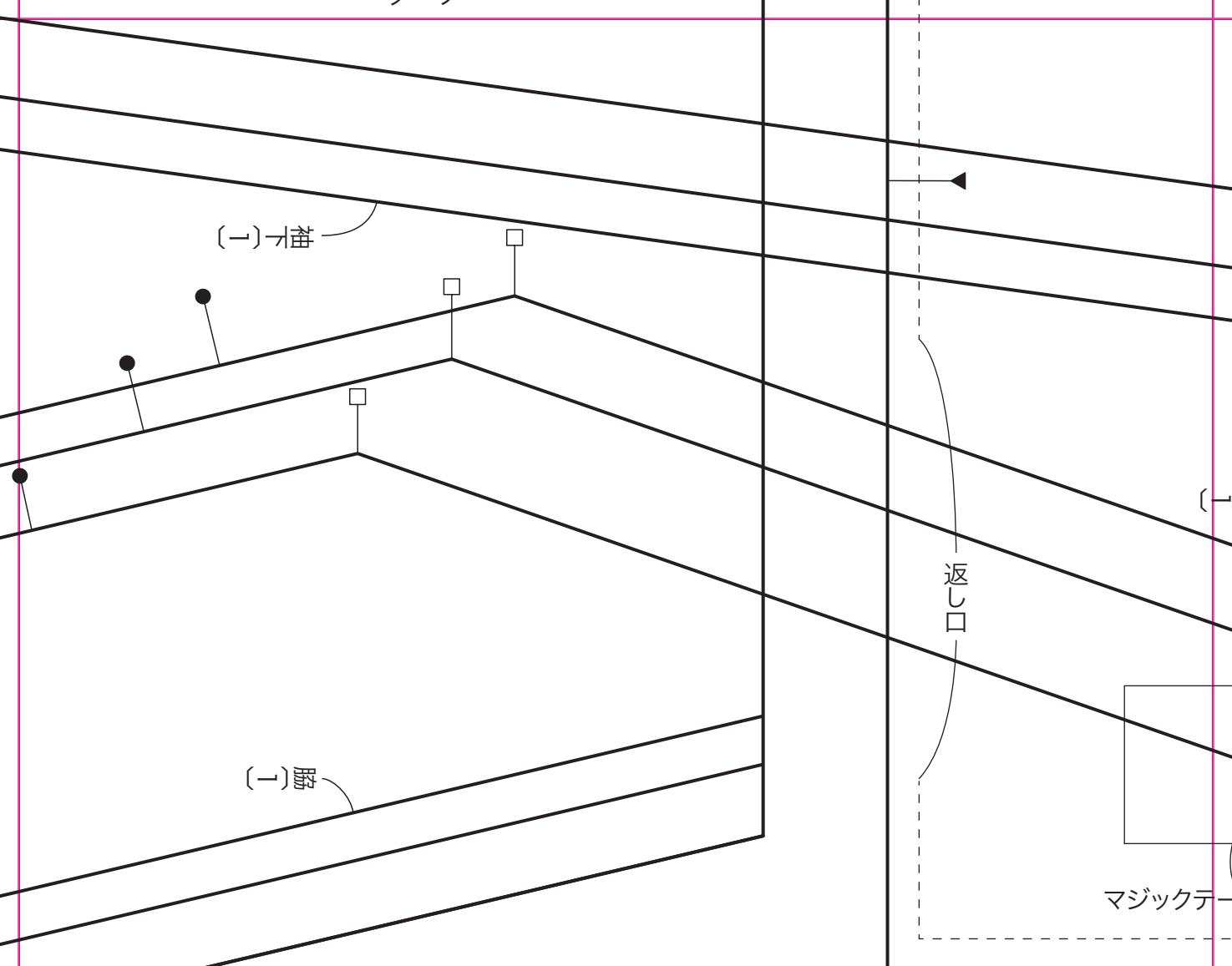

7

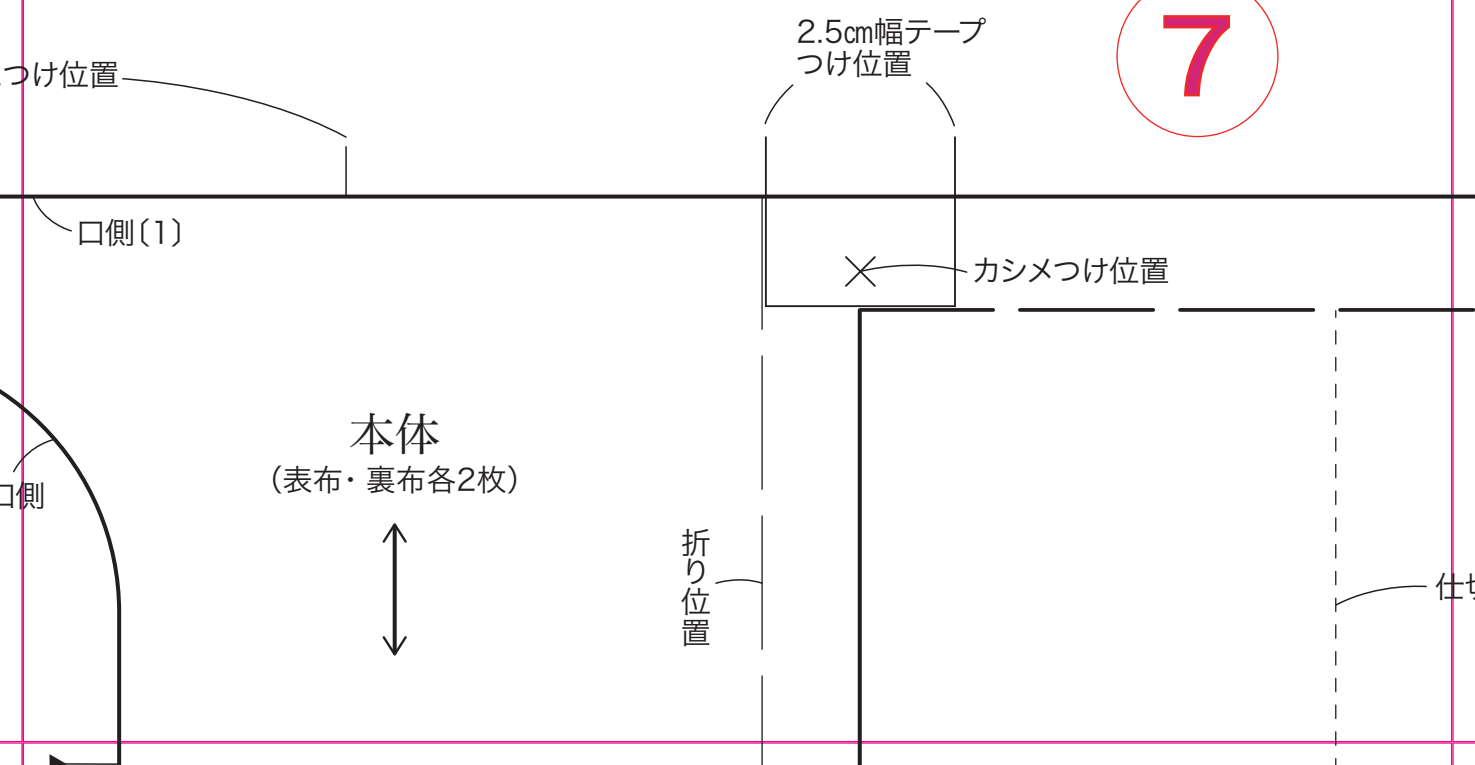

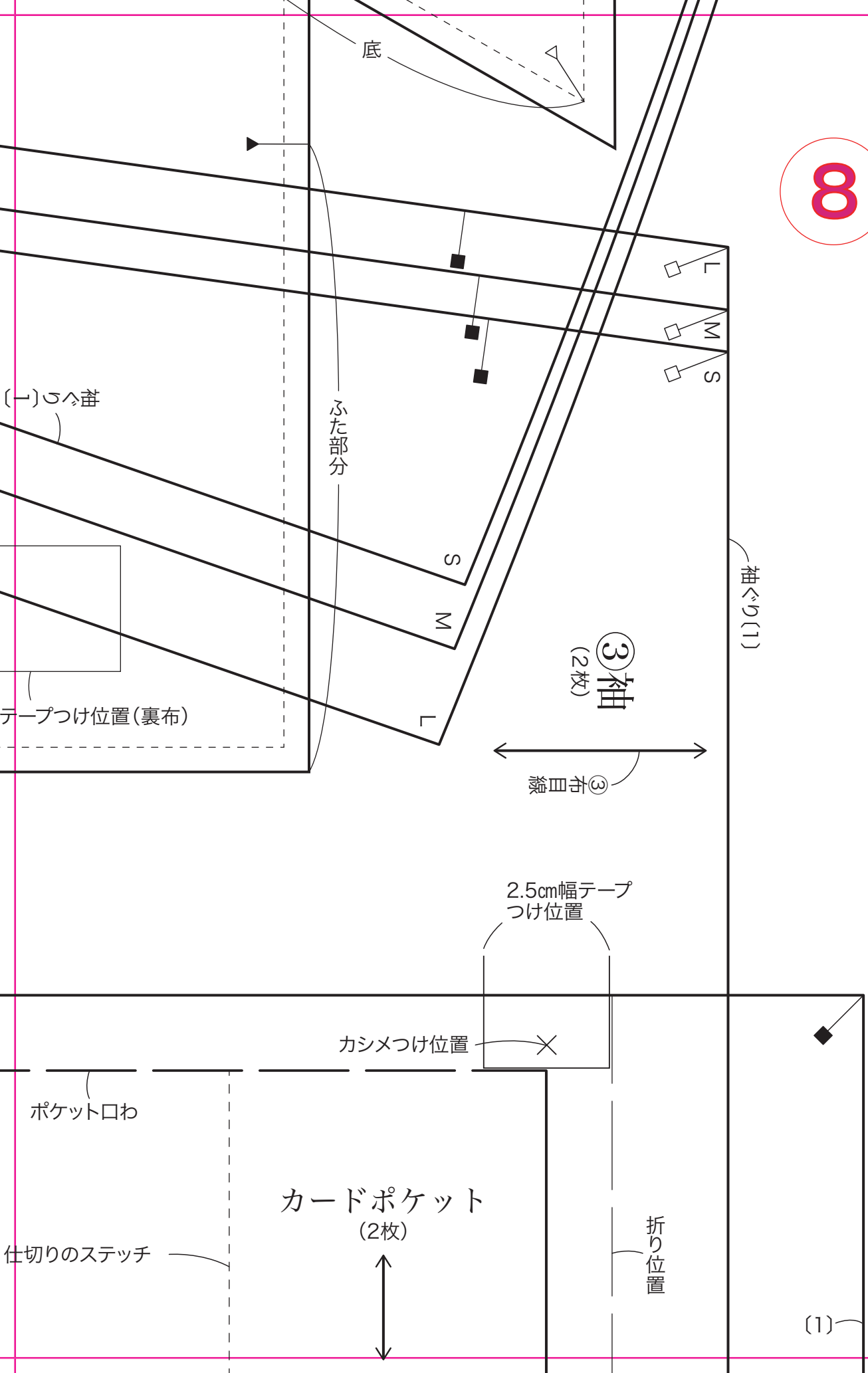

9

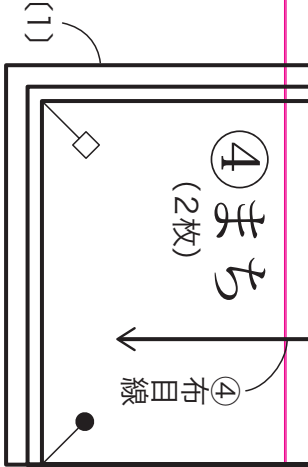
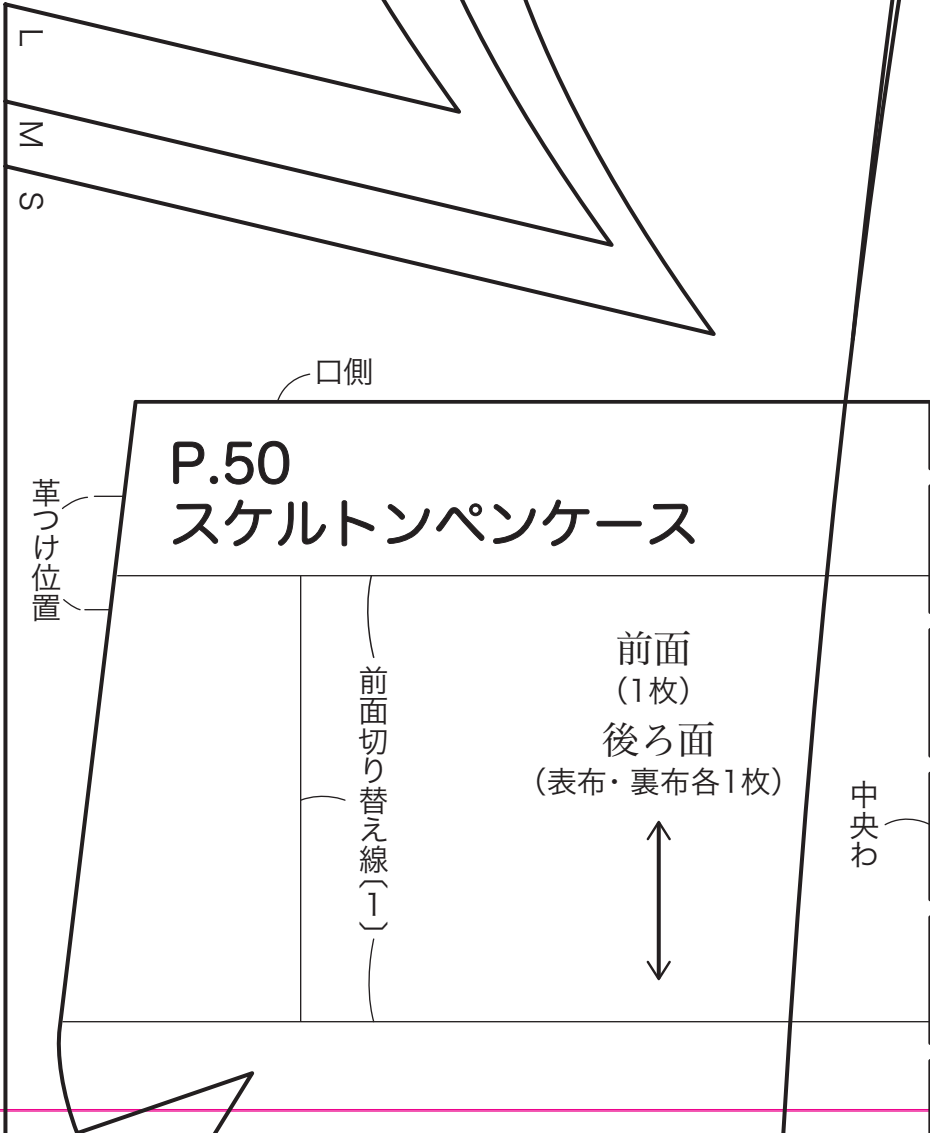

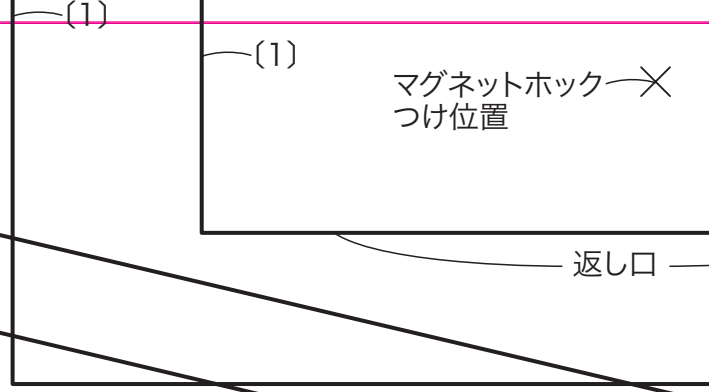

P.47 ミニミニポーチ

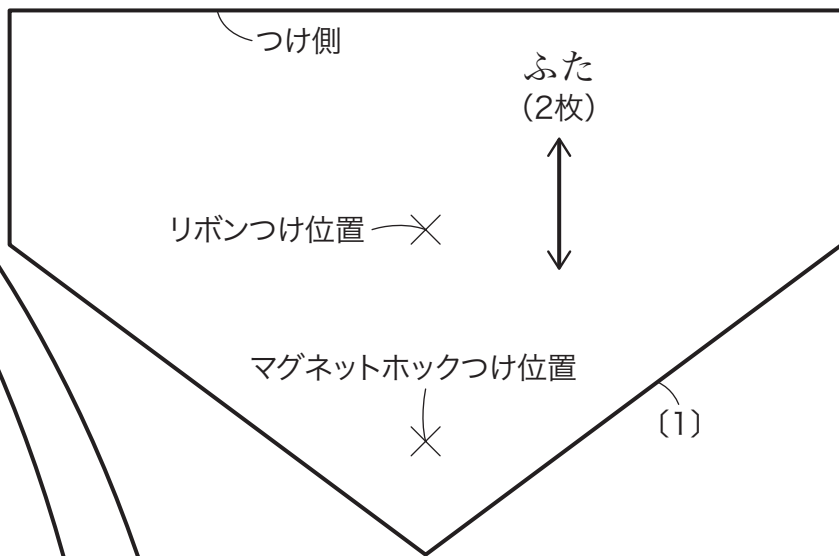

(一)罫

リボンつけ位置

(1)

10

ダーツ

(一)罫

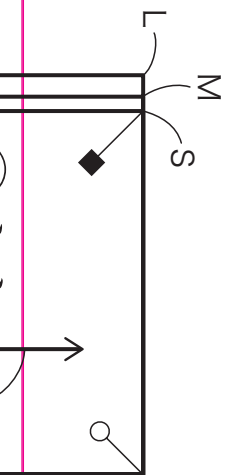

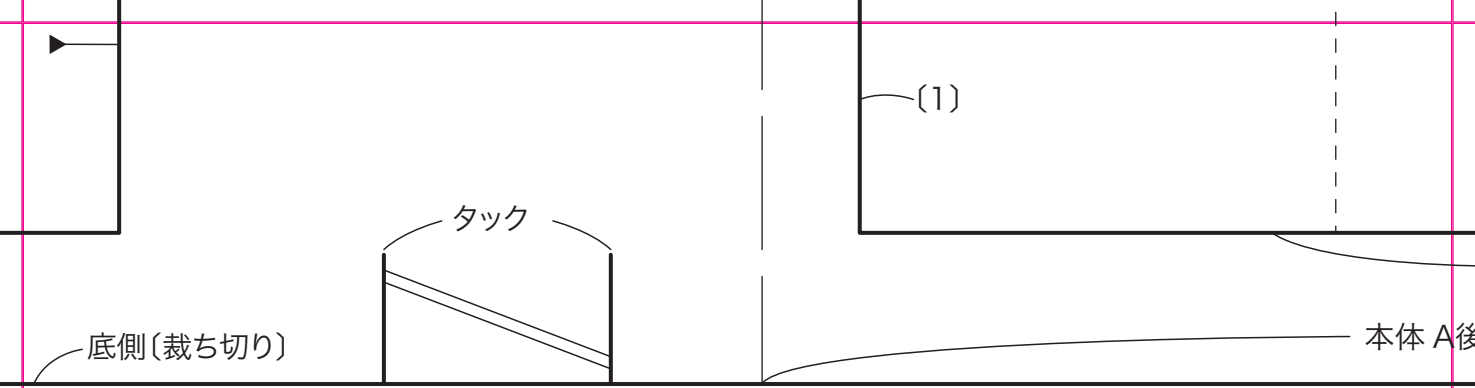

11

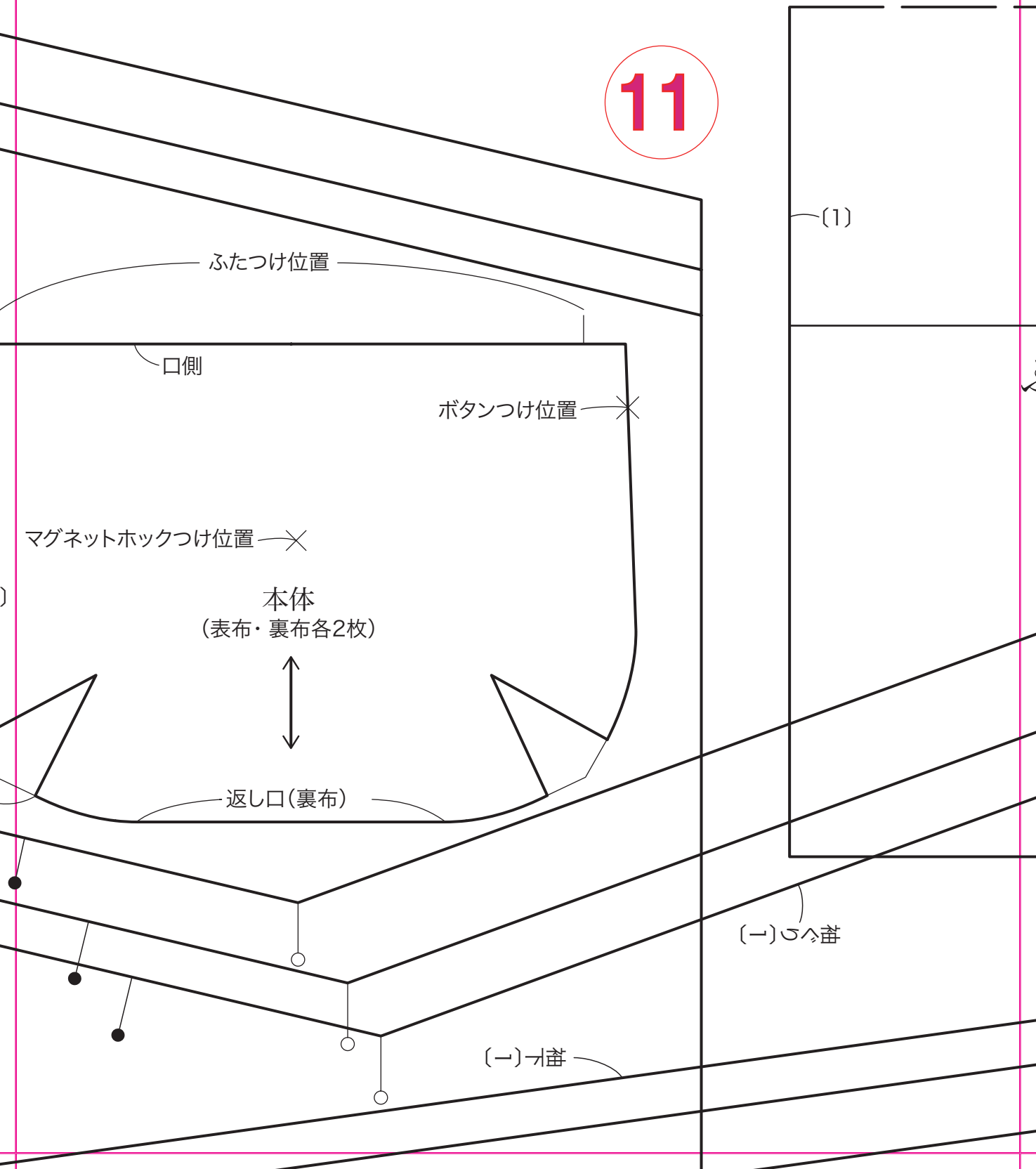

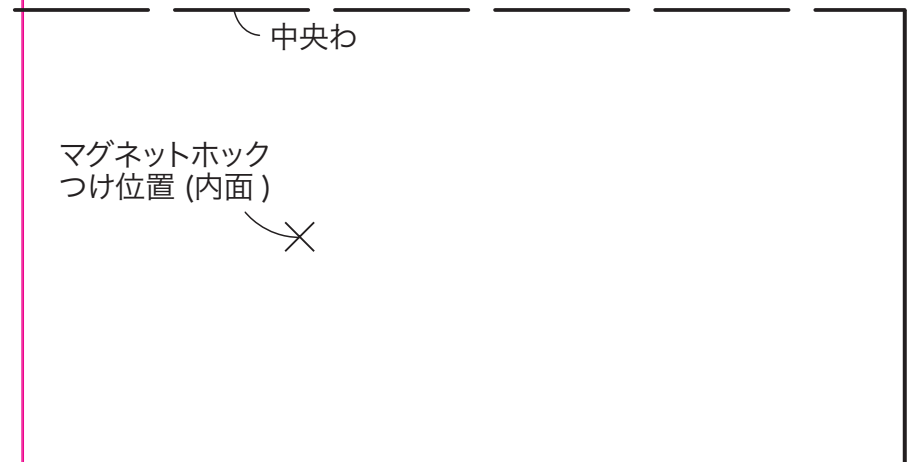
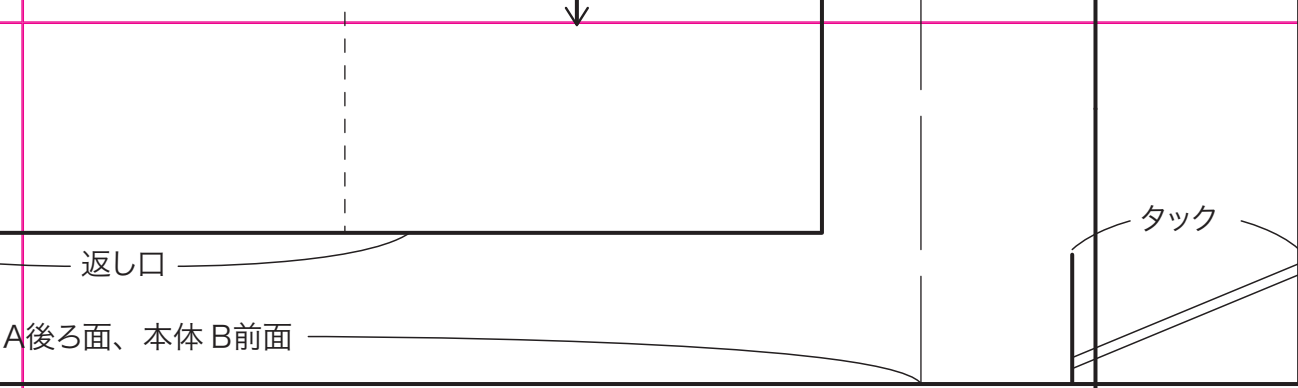

12

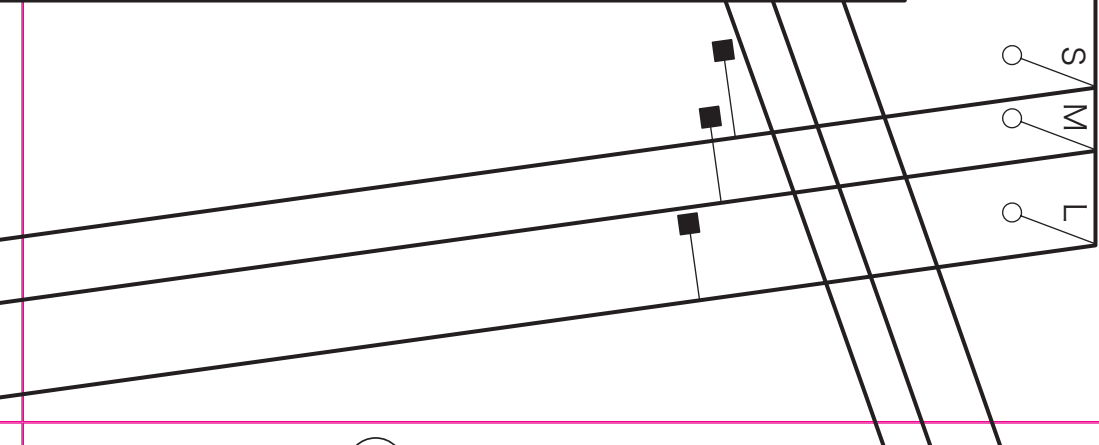
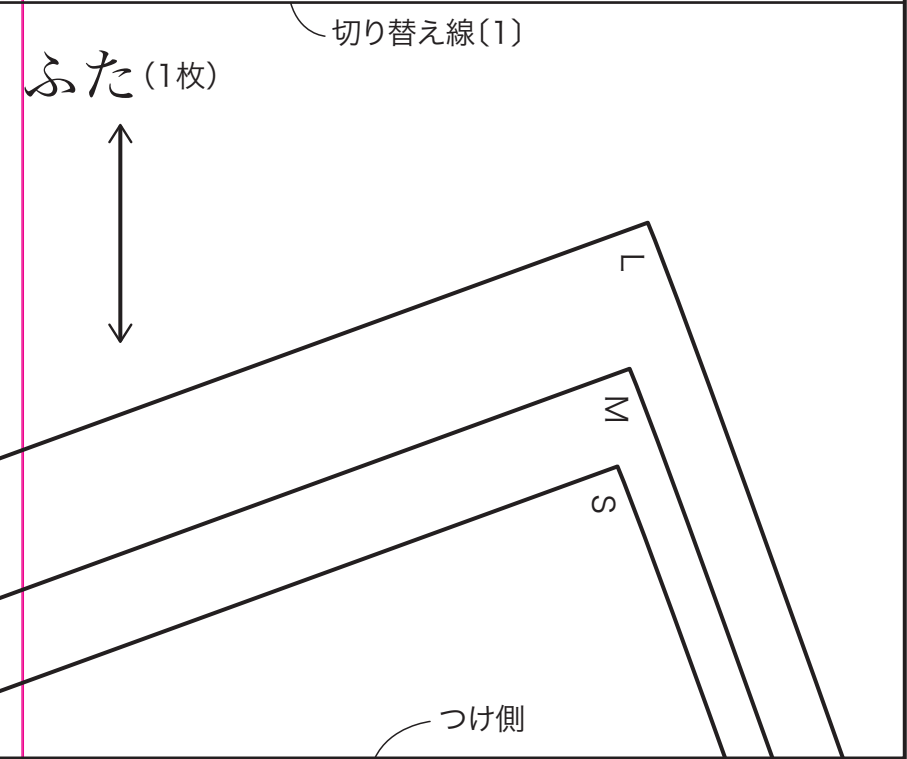

タブ
つけ位置

口側

(1)

ダーツ

13

裾(2)

(1)

ワンピースコート前身ごろの
型紙を写す際の合い印

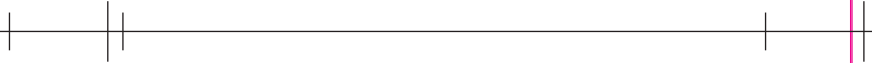

持ち手つけ位置

14

口側

裏布切り替え線(1)

ポケット口(3)

ドット
(後)

外ポケット
(2枚)

側面
(表布・裏布各2枚)

ドットボタンつけ位置(表布)

中央わ

(1)

縫い止り線

縫い止り線

(ω)縫製

(ω)縫製

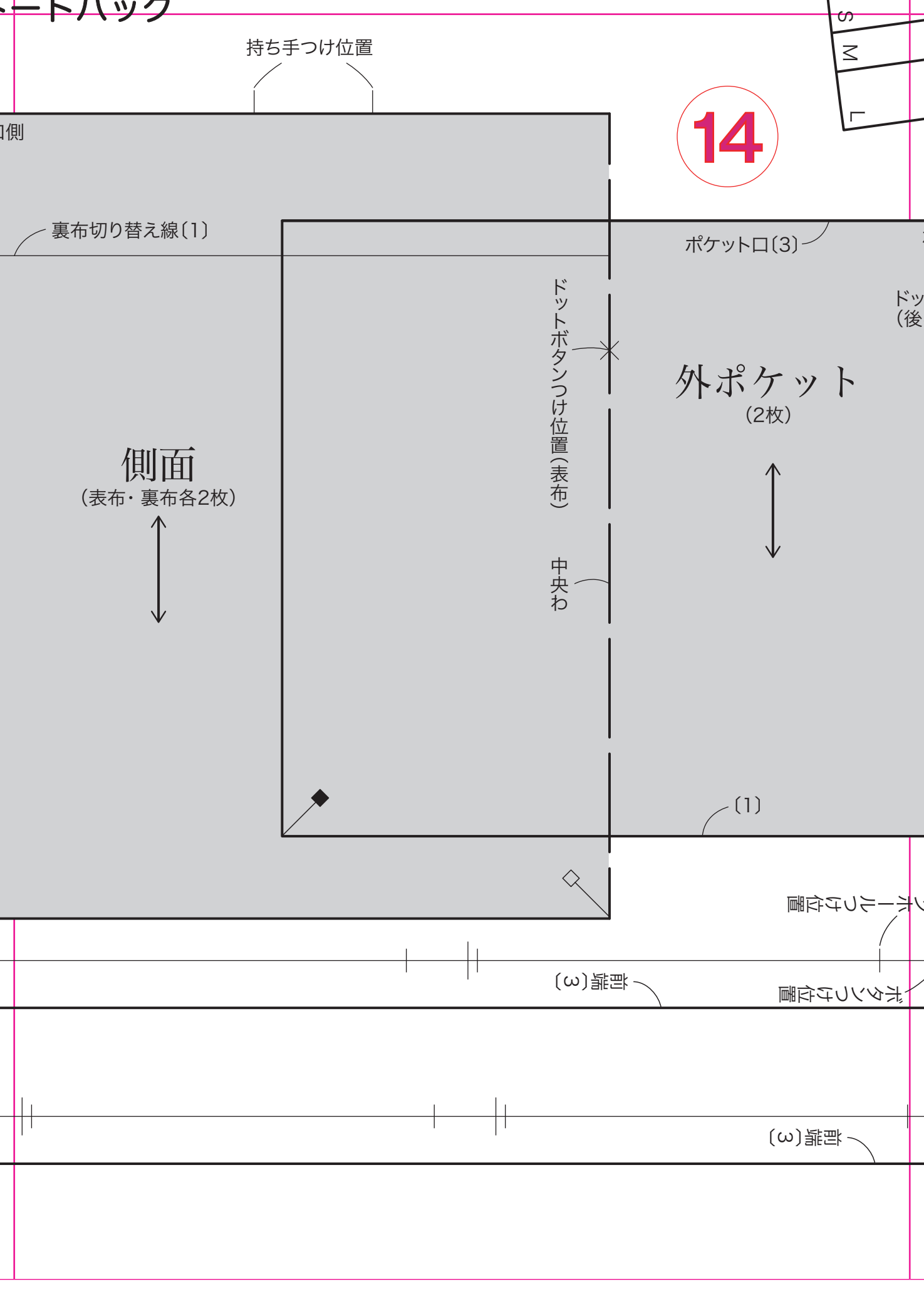

15

ワンピースコート前身ごろの
型紙を写す際の合い印

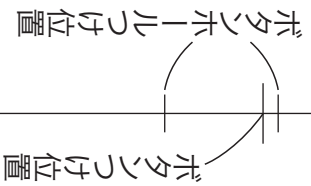
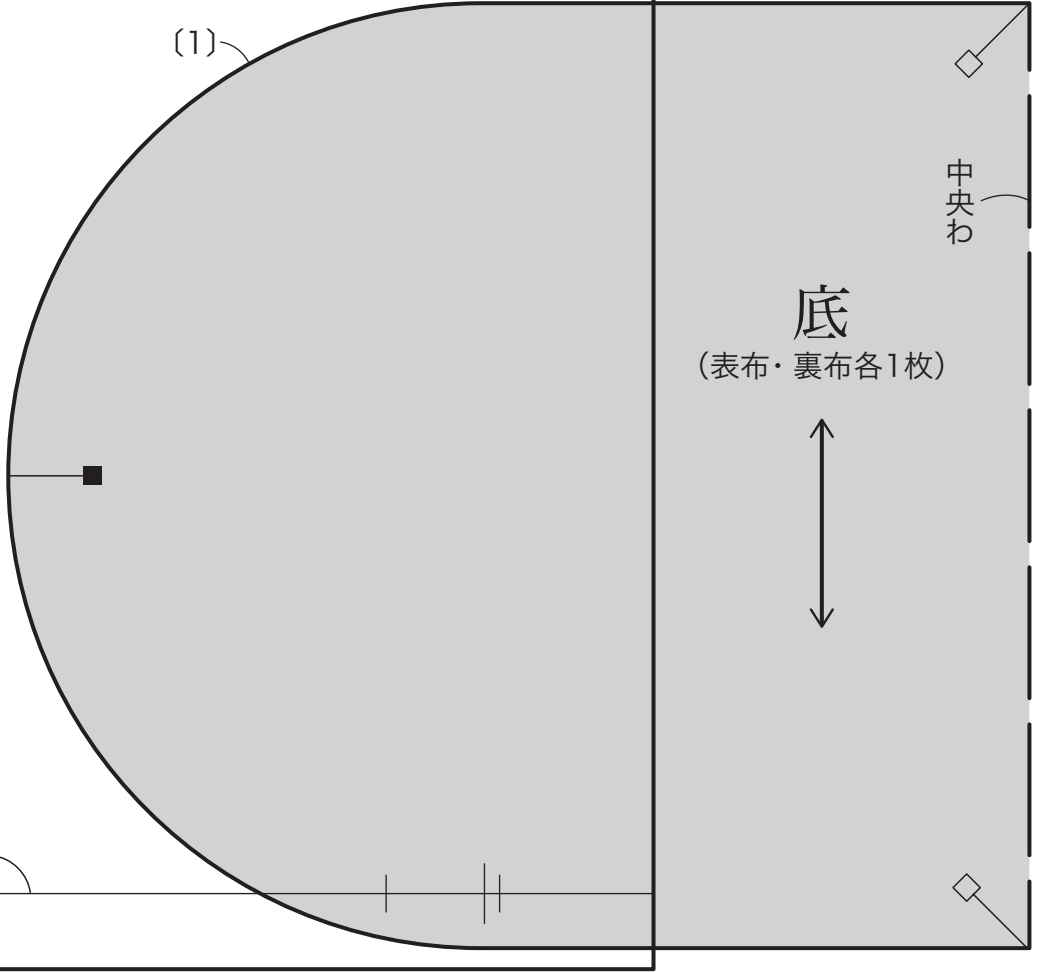
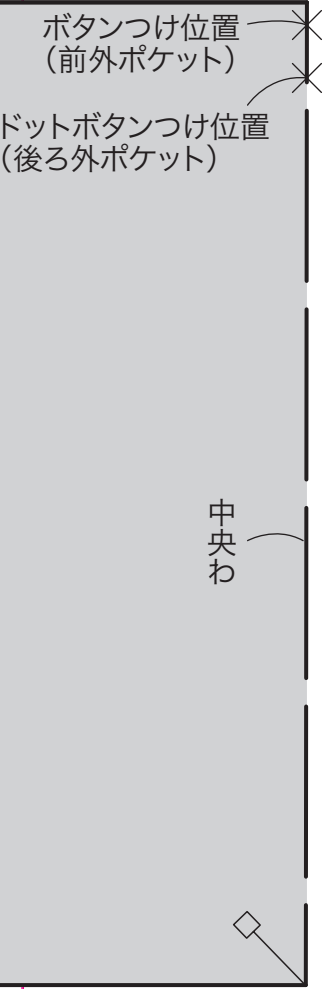

【裁ち切り】

【型紙返す】

肩(1)

①前身ごろ
(2枚)

①布目線



口側(3)

巾着布
(2枚)



L
M
S

中央わ

②
前見返し
(2枚)

(1.5)

つけ側(1)

②布目線



(裁ち切り)

(裁ち切り) (前面)

