

# 実物大型紙 面

## D面にある型紙

- ジャムびんカバー ..... P.69
- 祝儀包み・コサージュ ..... P.75
- ブローチ&ヘアゴム ..... P.76
- ワンピースコート、チュニックコート ..... P.78
- クロスマット・小 ..... P.84
- クロスマット・中 ..... P.85

### 【この型紙を使う前に】

- \*型紙は本書より切り離してお使いください。
- \*実物大型紙は切り取らず、ハトロン紙に写し取って使ってください。
- \*型紙には縫い代が含まれていません。
  - 内の数字を参照し、縫い代をつけてください。
- \*ステッチに記された数字は、使用糸の色番号です。
- \*紙の伸縮により、寸法に誤差が生じる場合があります。ご了承ください。

©株式会社フジックス 2017 本書を無断で複写複製（電子化を含む）することは、著作権法上の例外を除き、禁じられています。本書をコピーされる場合は、事前に日本複製権センター（JRRC）の許諾を受けてください。また、本書を代行業者等の第三者に依頼してスキャンやデジタル化をすることは、たとえ個人や家庭内の利用であっても一切認められておりません。

JRRC (<http://www.jrrc.or.jp> E-mail: [jrrc\\_info@jrrc.or.jp](mailto:jrrc_info@jrrc.or.jp) Tel.03-3401-2382)

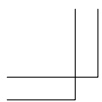

# P.84 クロスマット小・図案

- 指定以外の色は156
- 指定以外のステッチは  
ニードルパンチやフリーステッチ  
または、バックステッチでする

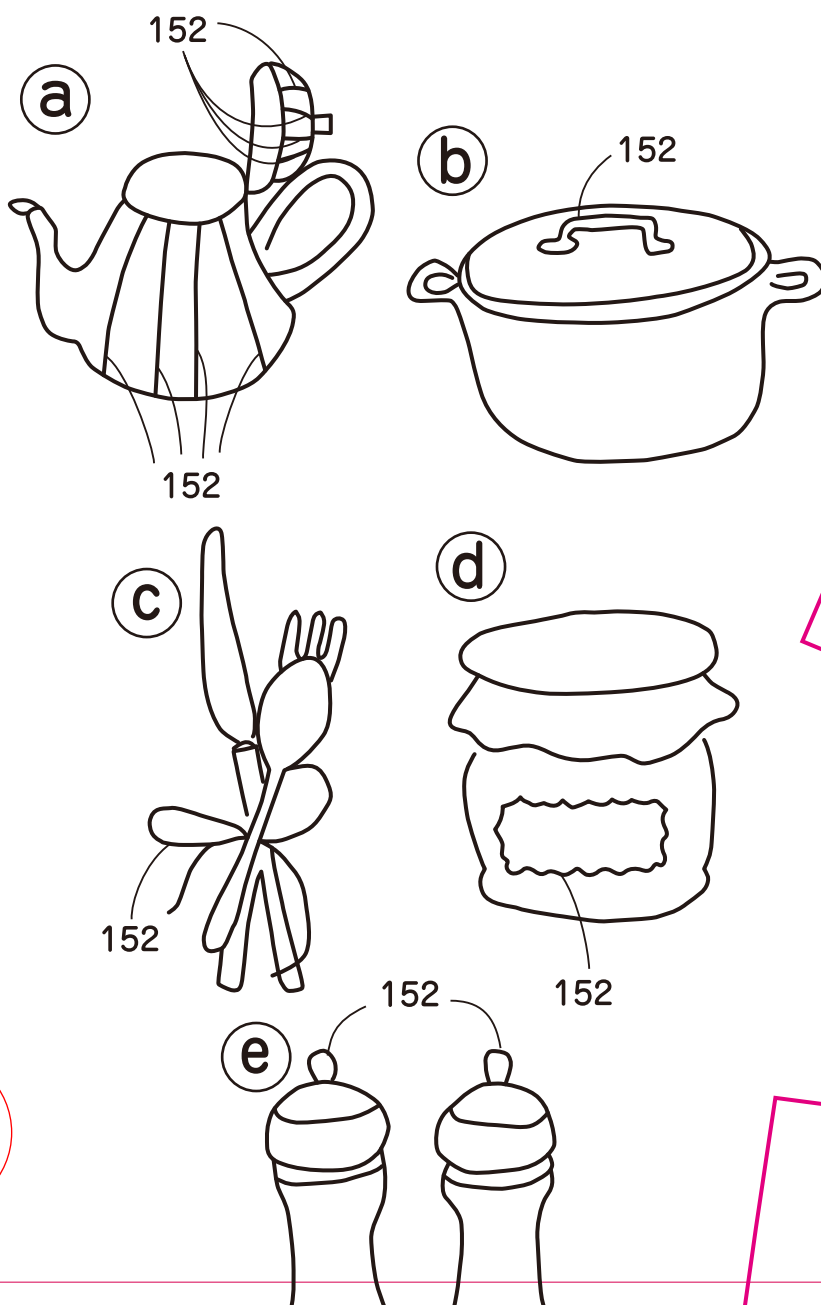

1

2

P.75 祝儀

葉  
1枚



0

型紙折り返し線

折り返し線で  
型紙を反転して移写す

2.5

P.8

3

# 袋包み・コサージュ



小花  
2枚

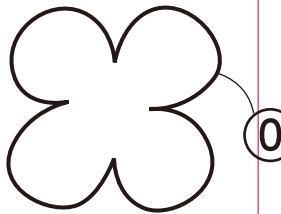

# P.85 クロスマット中・図案

- 指定以外の色は33
- 指定以外のステッチは  
ニードルパンチやフリーステッチ  
または、バックステッチでする

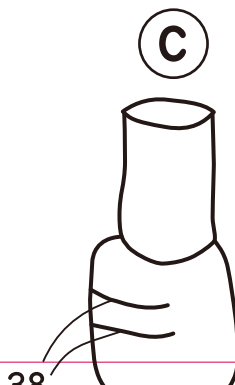
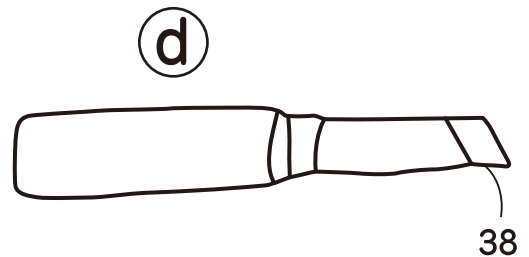
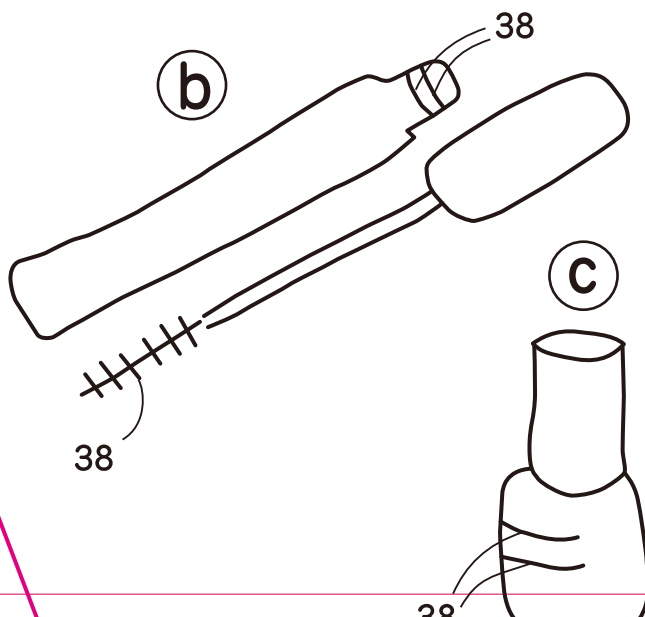
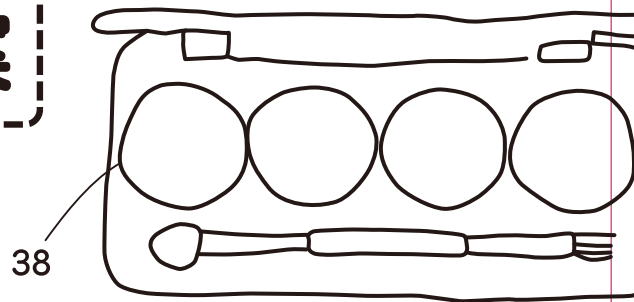

P.76 ブロ



4

0

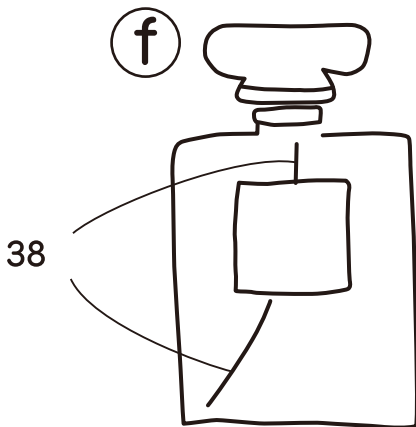
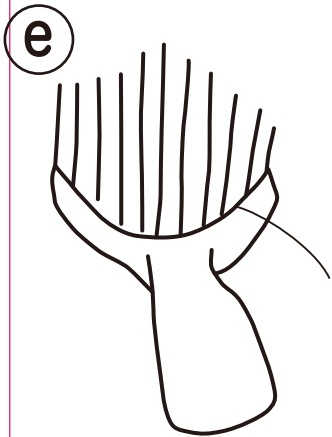
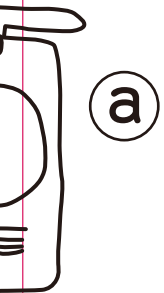

フレンチノットS 38

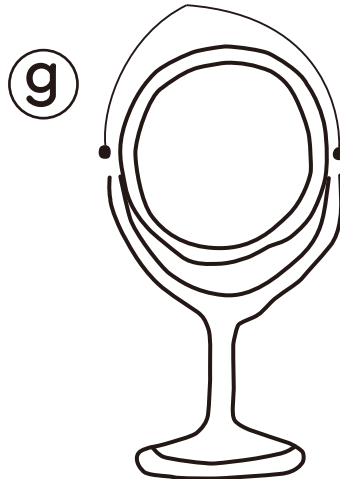

グローチ&ヘアゴム

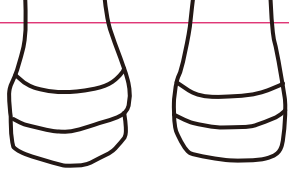

5

1

2

1

コピーズ



(表布、裏布各1枚)

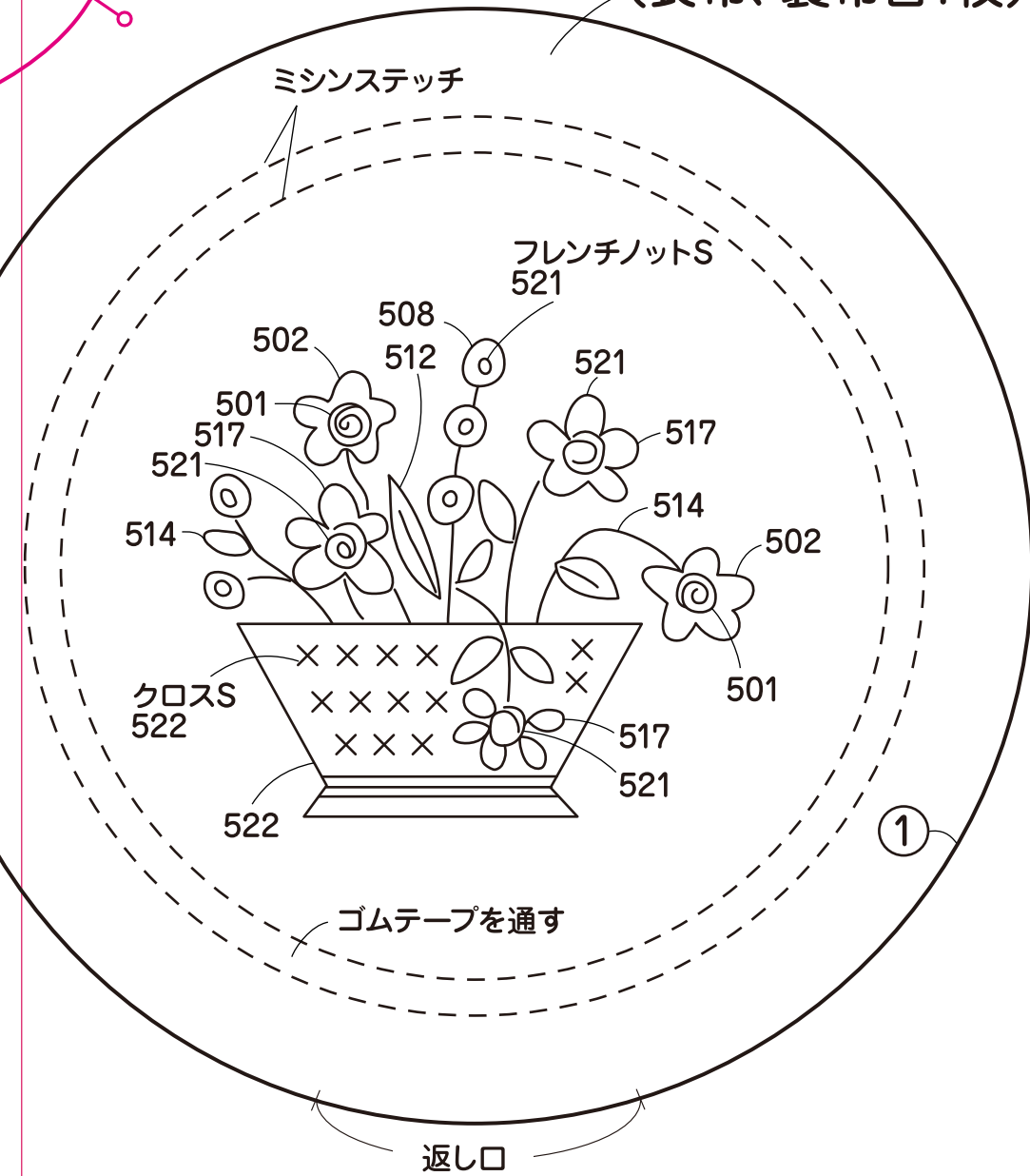

# P.69 ジャムびんカバー

- 刺しゅう糸はすべて3本どり
- 指定以外はすべて細かいバックSまたはニードルパンチ
- 茎部分はすべて514、葉部分はすべて512

6

チュニック丈

脇

①

7

①

折り線

①

[5]

リ  
(表)

[2]

● [ ]内

前身頃  
(表布2枚)

前スカートを裁断するとき  
型紙を広げる

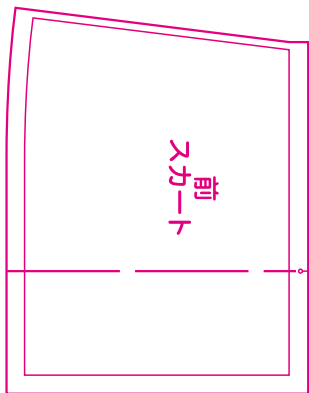

後ろスカートを裏返し  
型紙を裏返し

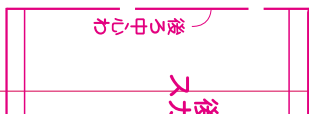



ボン布  
表布 1枚)

2]

内]の数字は布を折る順番

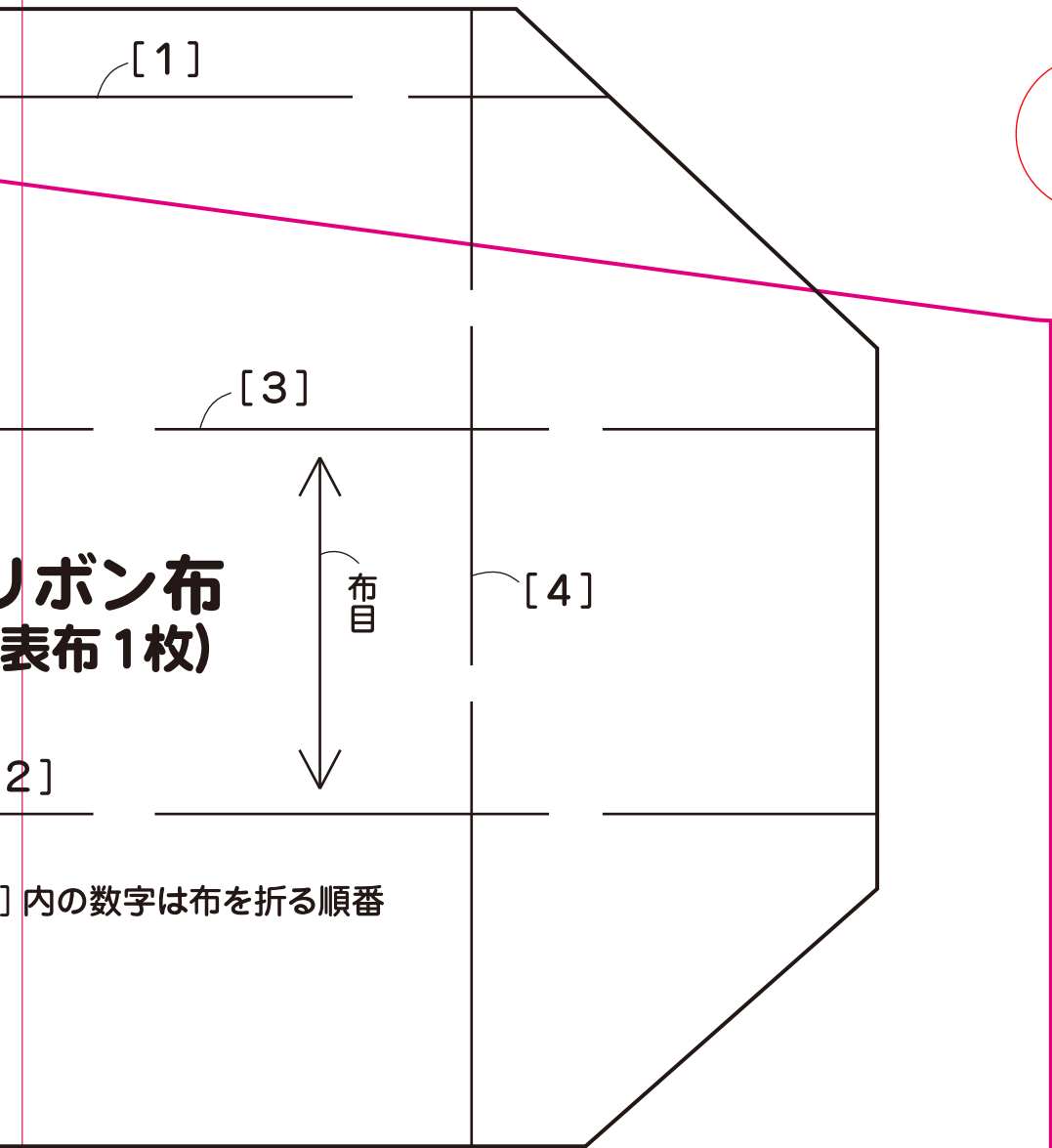

### ＜スカートの型紙の写し方と使

前スカートと後ろスカートの脇線と裾線は共通です。下図のように前スカートを写したあと、後ろ中心線を1枚の型紙で兼用することができて便利です。後ろスカートを裁断するときは、型紙を裏返してから使用します。(型紙の配置は●ページの裁ち方図を参照)

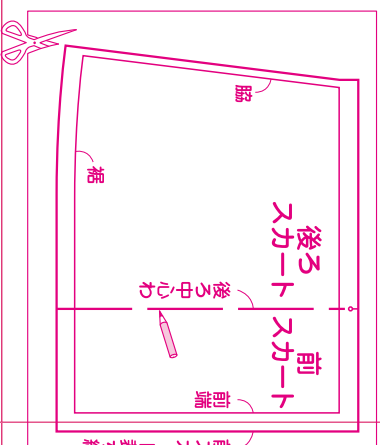



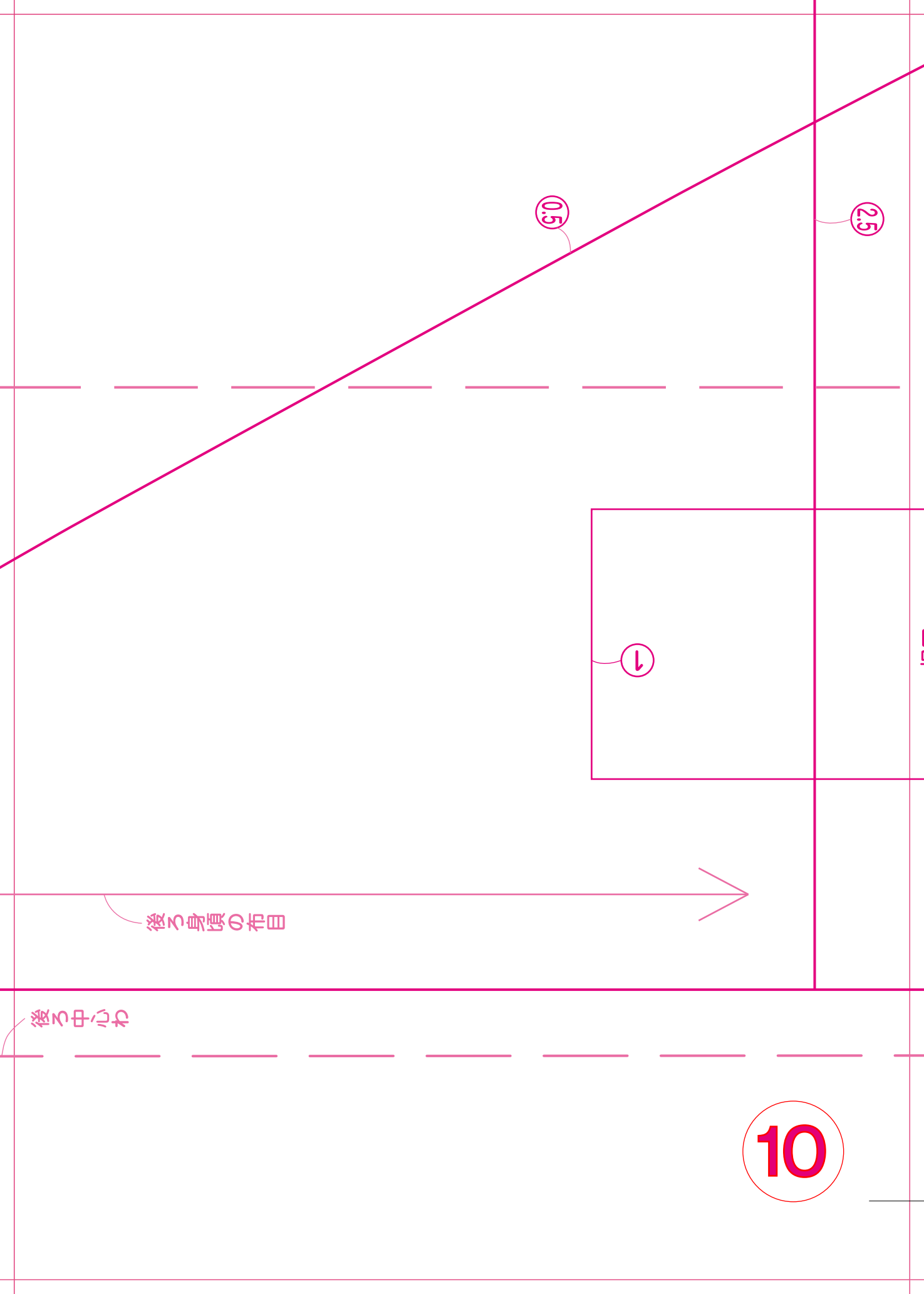

後ろ身頃の布目

後ろ中心線

10

フロントを裁断するとき

裏返し、後ろ中心線で折る

後ろ  
スカート

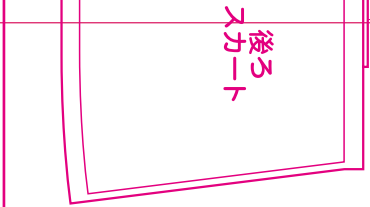

布目

後ろ中心線



2

袖口布  
(表布2枚)

2.5

1



袖口布

前  
端

11

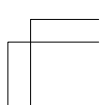

後ろスカート  
(別布1枚)

使い方>

必ず。  
線を入れておけば、  
から後ろ中心線で折り、  
を参照)

前スカート  
(表布2枚)

P.78 ワンピースコート  
チュニツクコート

2