

C面

P.72 ロシアの巻

ブランケット・S

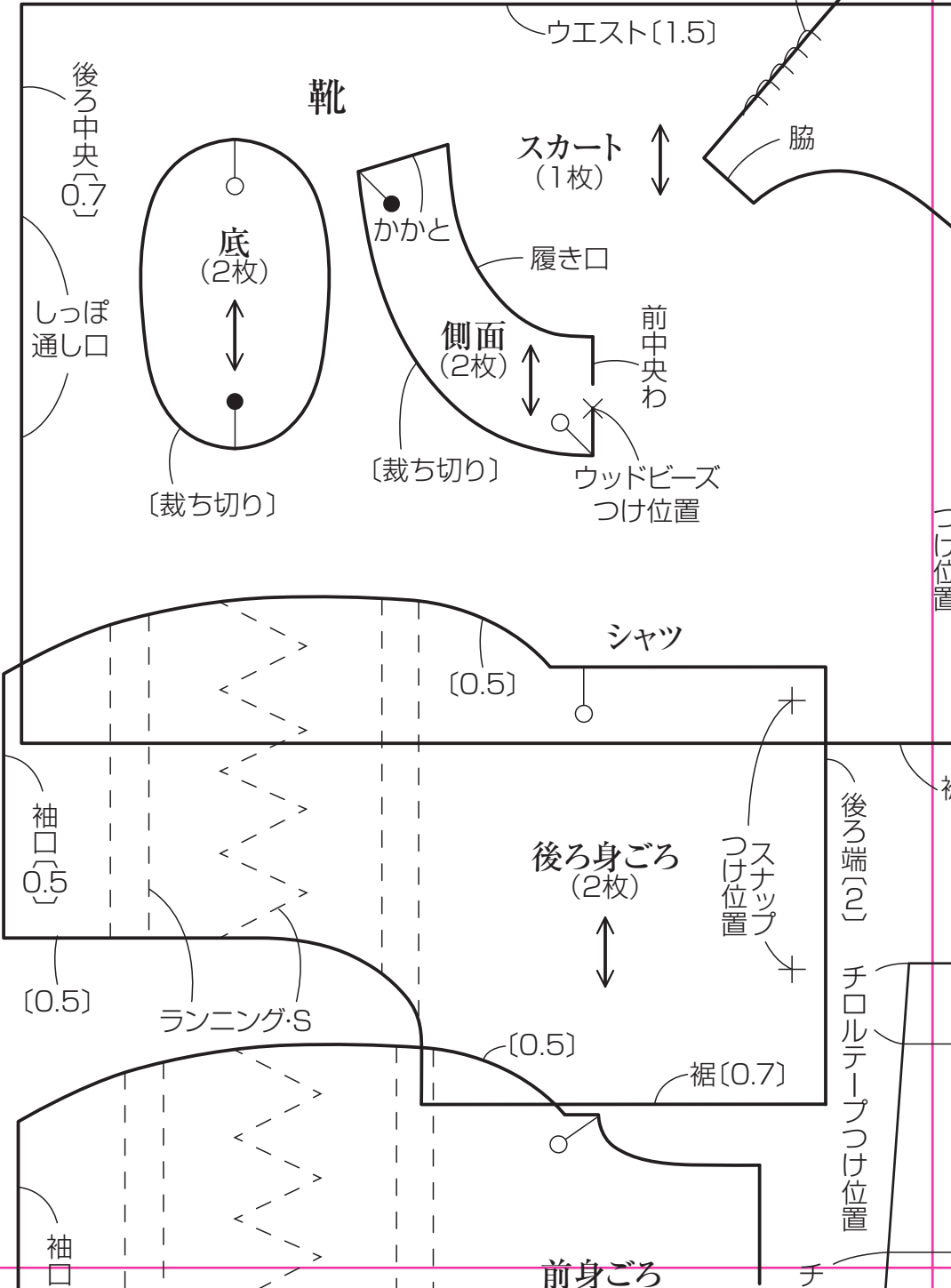

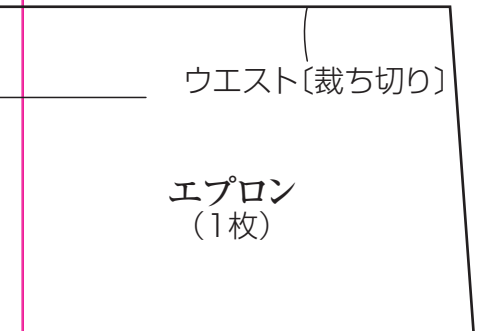
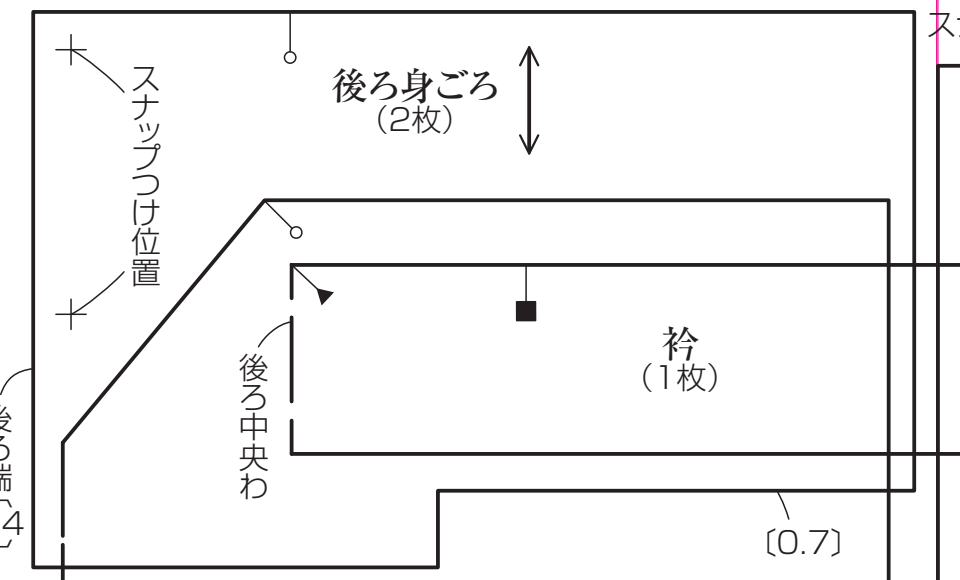
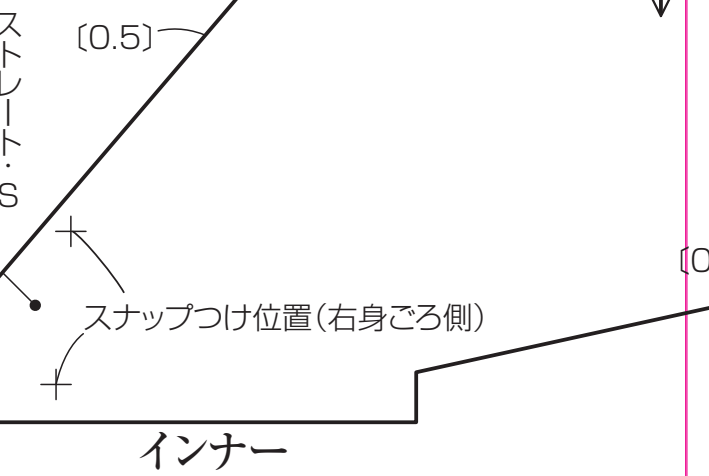
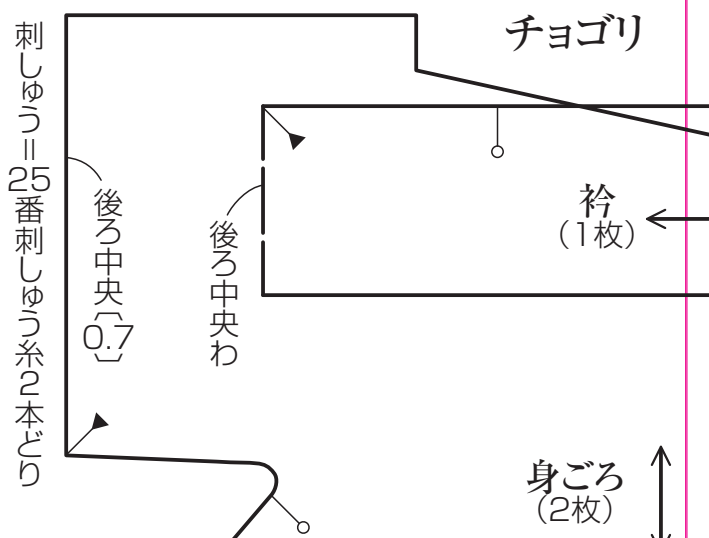
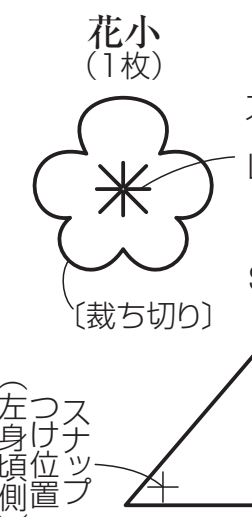
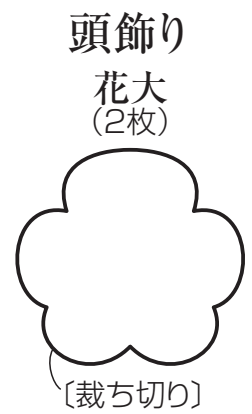
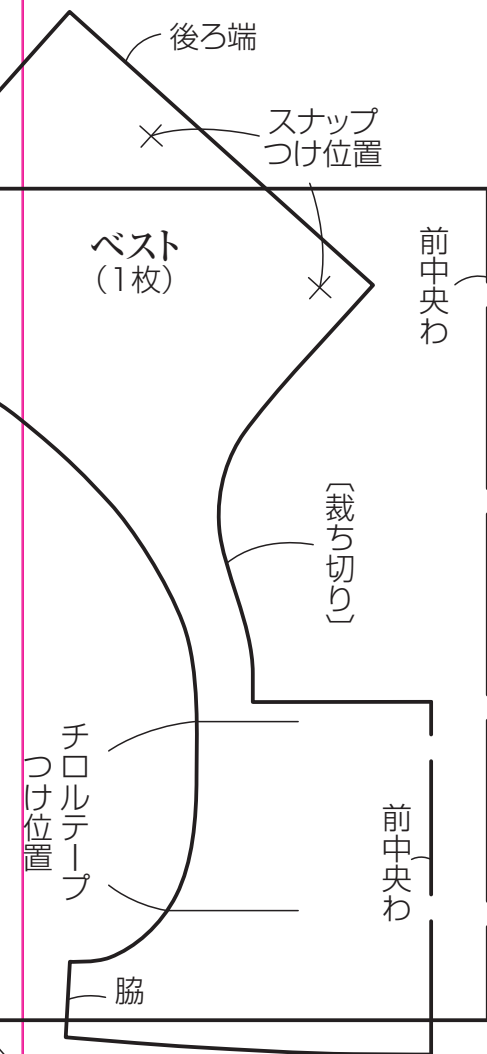

P.73 韓国の巻

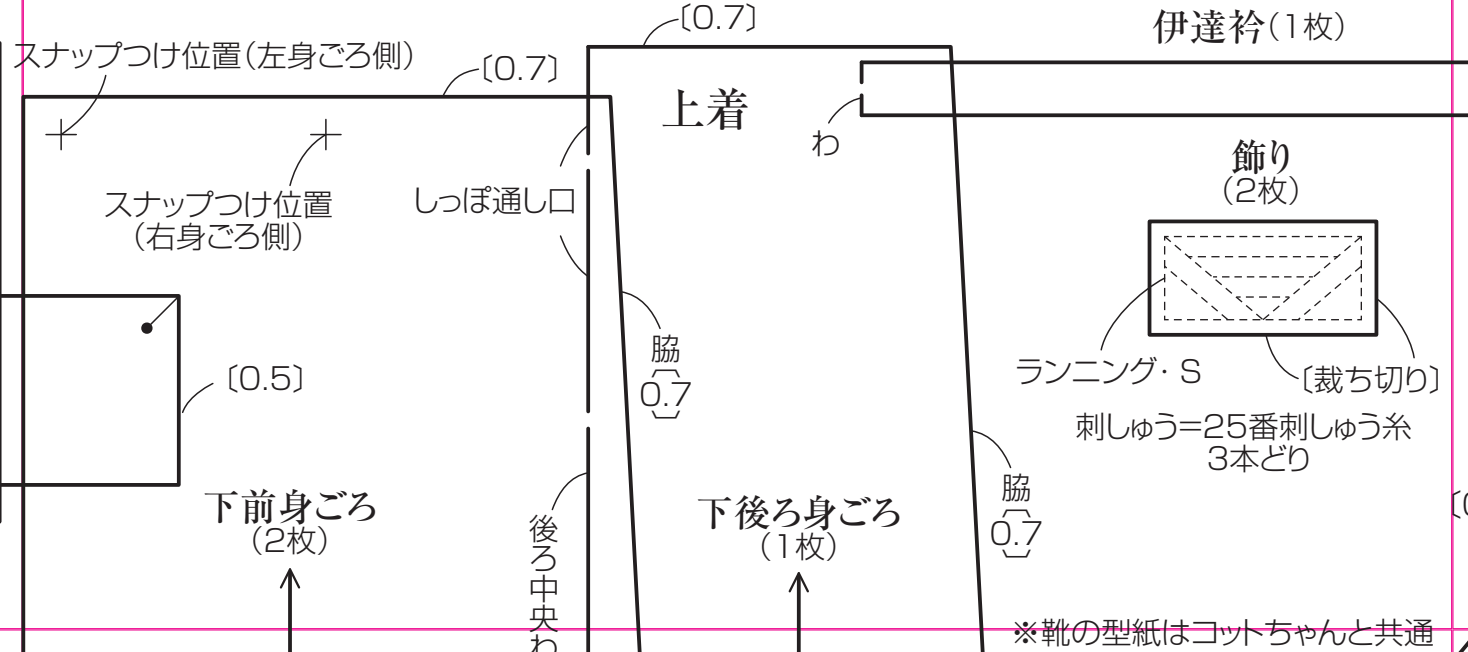
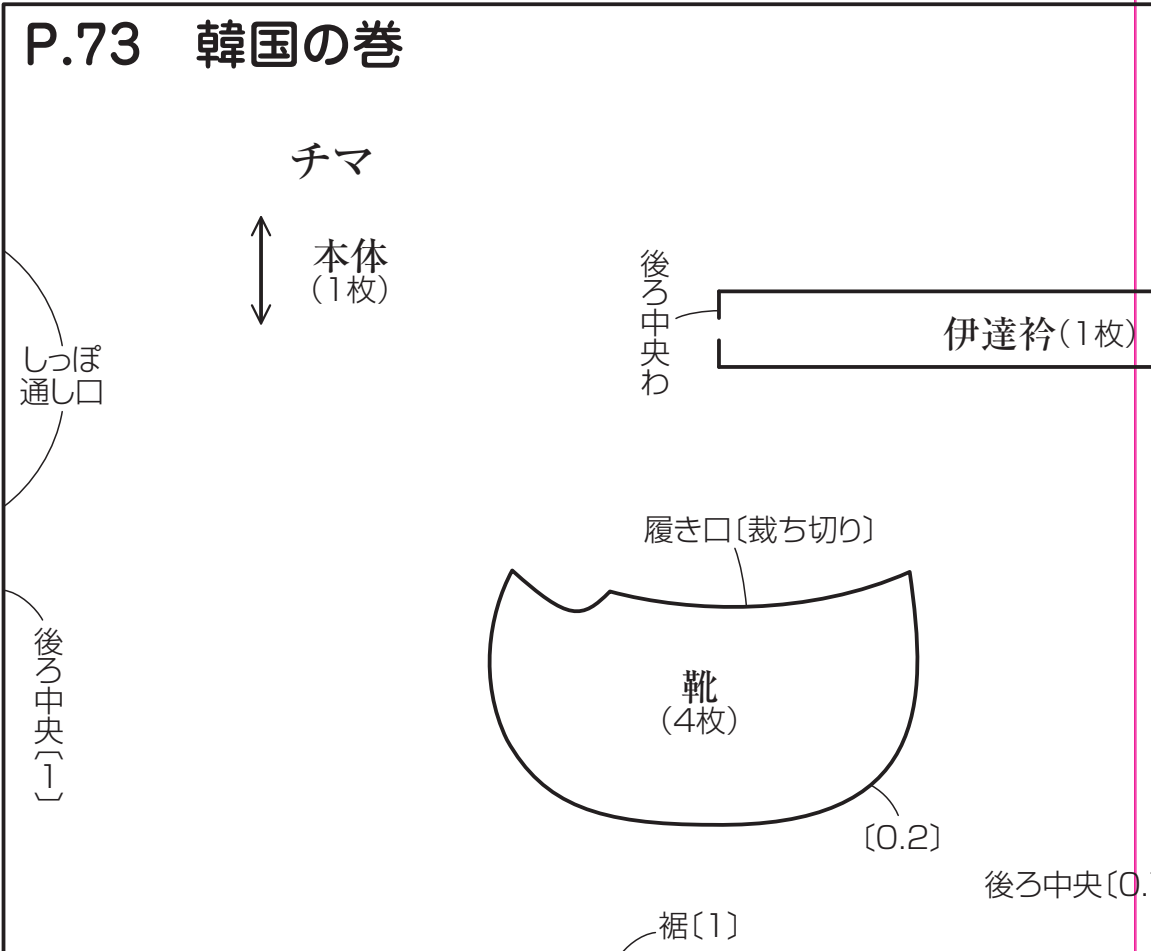
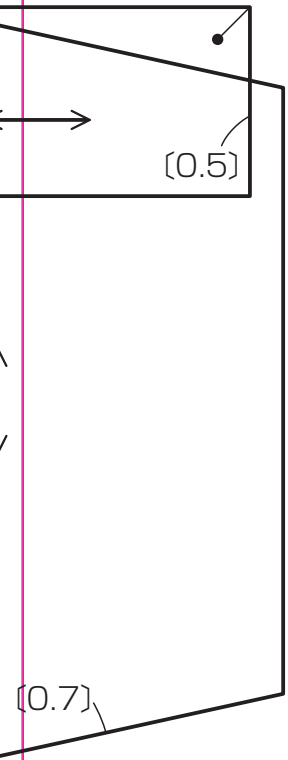

4

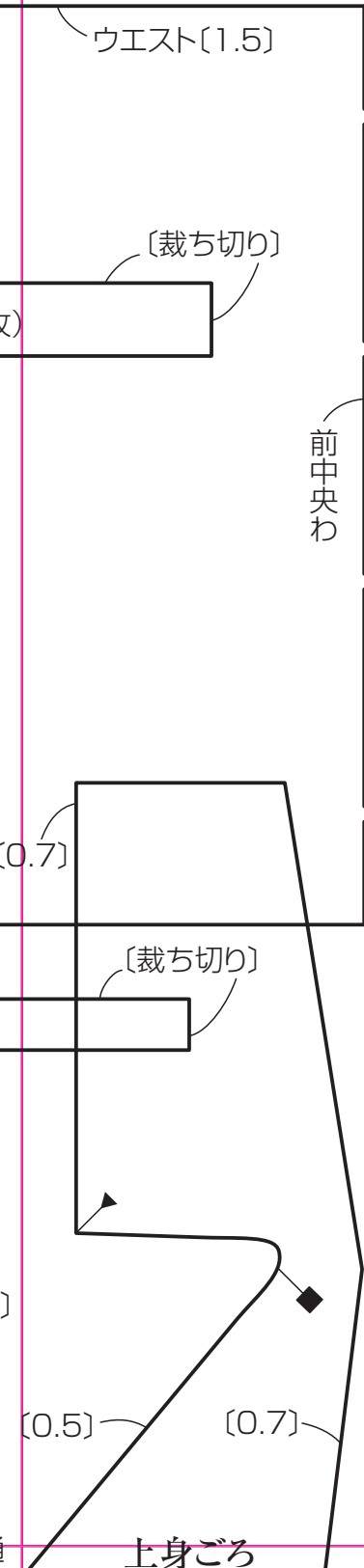

5

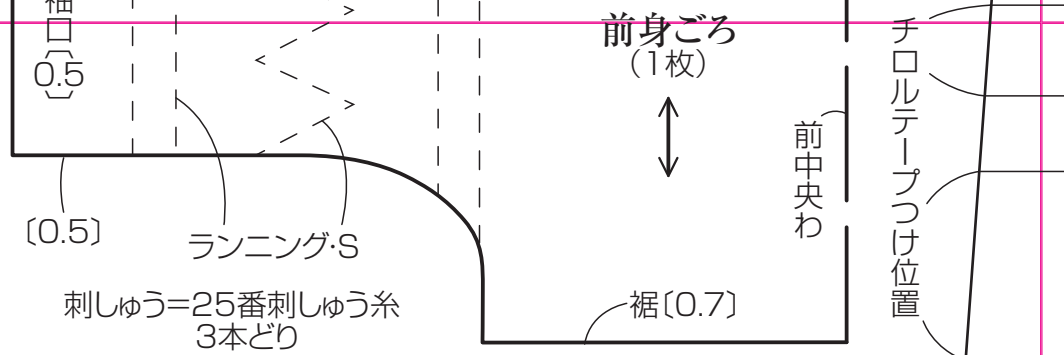

P.75 アメリカの巻

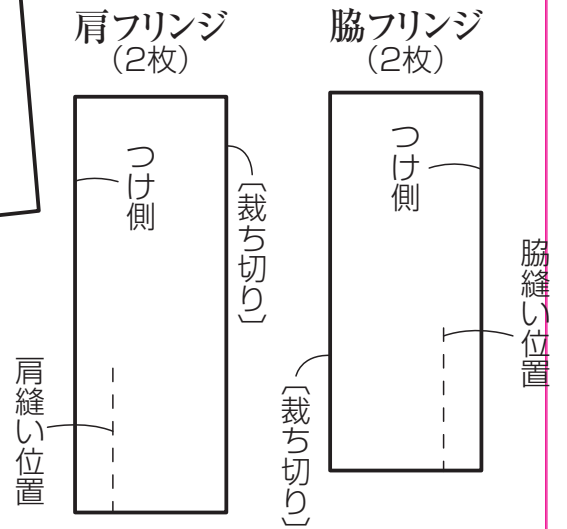
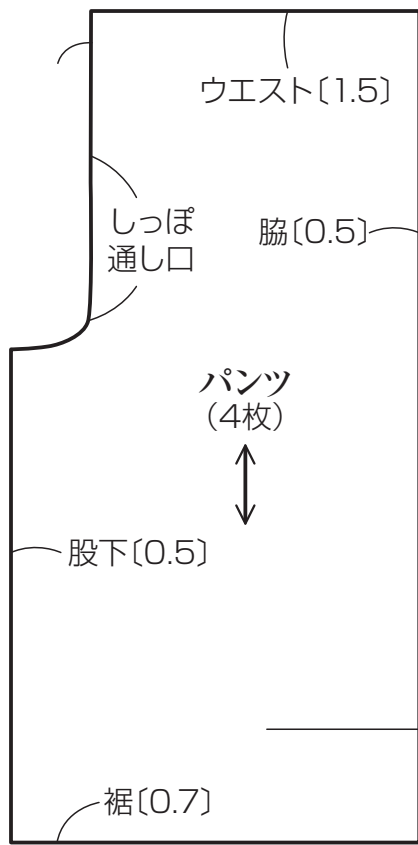
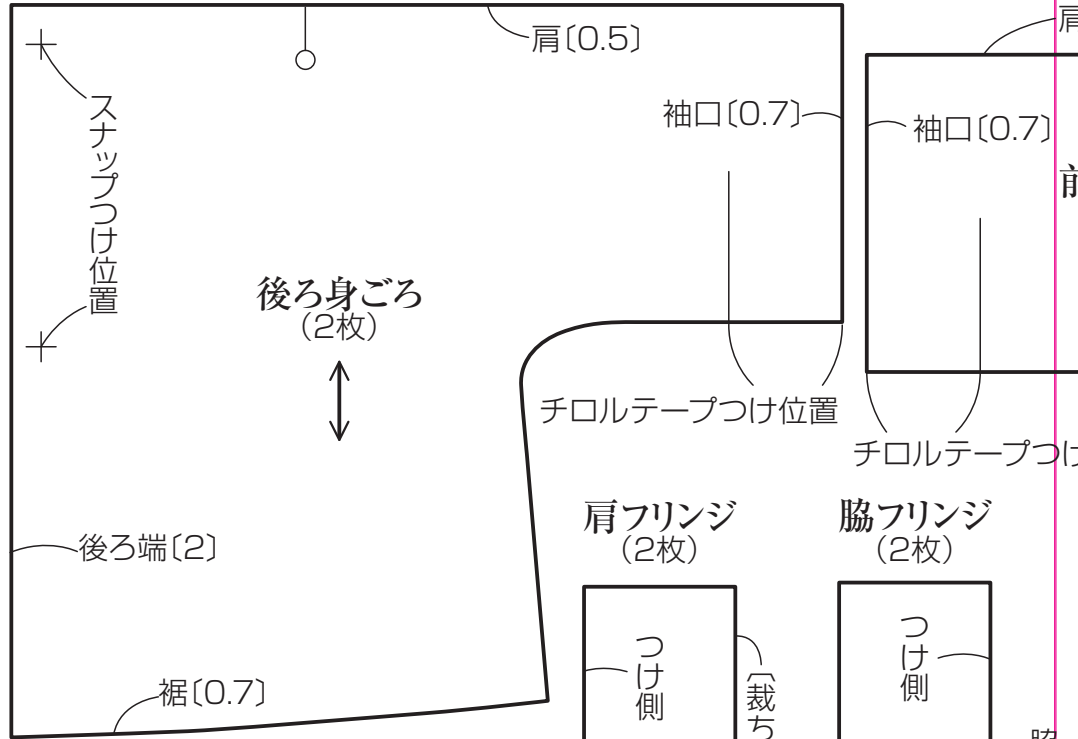

P.78 ナースの巻

ナース帽

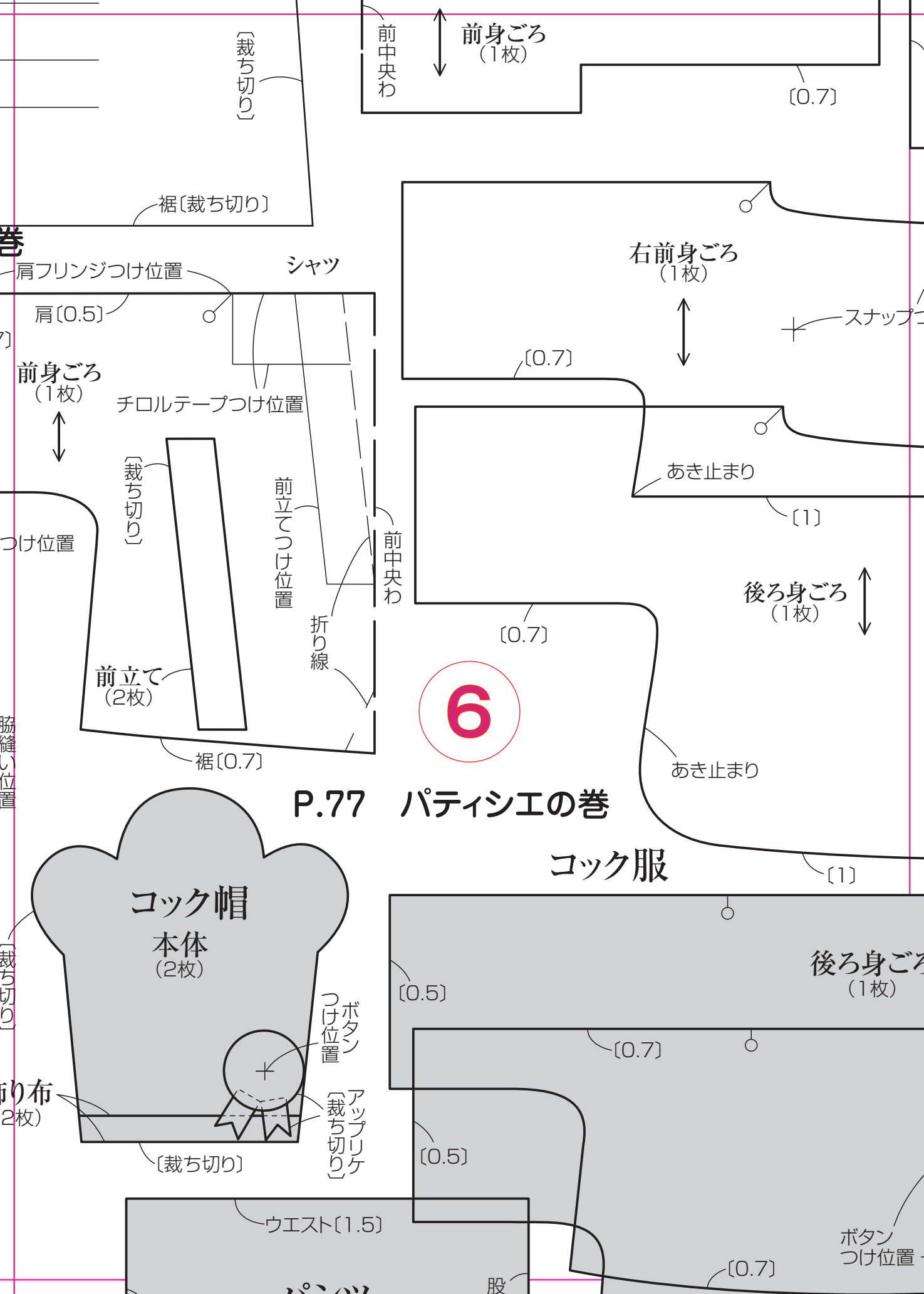

6

P.77 パティシエの巻

コック服

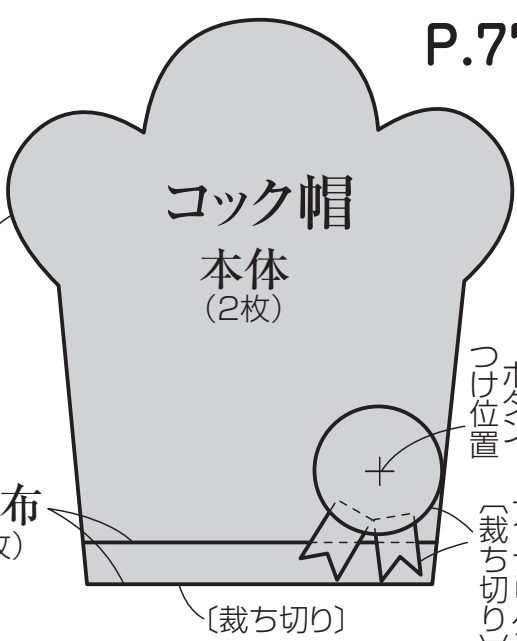

コック帽
本体
(2枚)

ボタン
つけ位置
アップリケ
(裁ち切り)

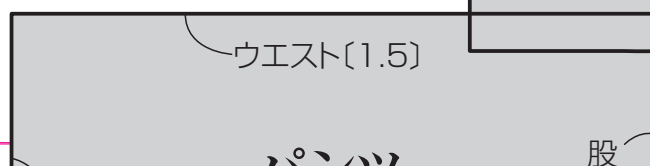

ウエスト [1.5]

股

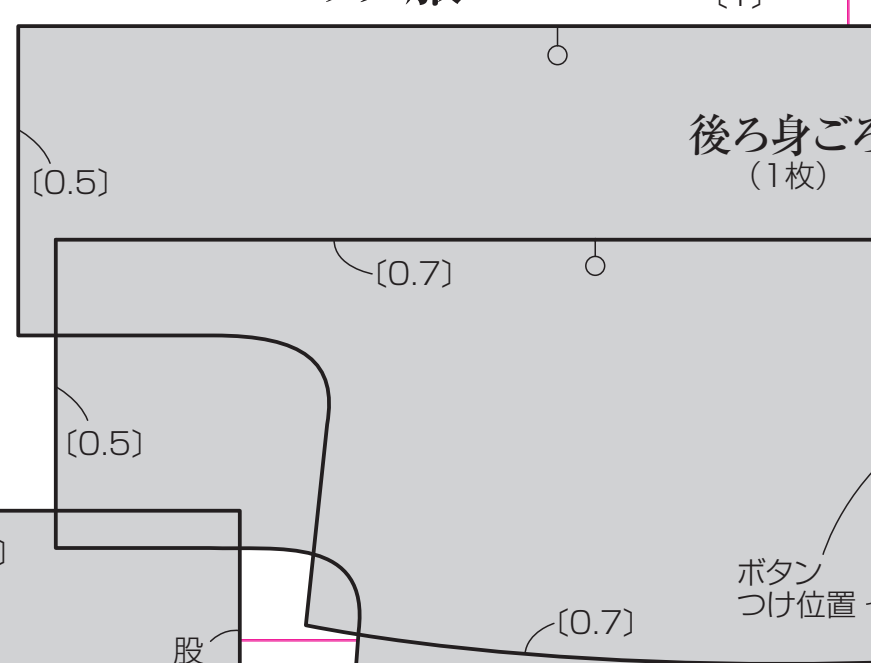

後ろ身ごろ
(1枚)

ボタン
つけ位置

P.76 北極の巻

上着

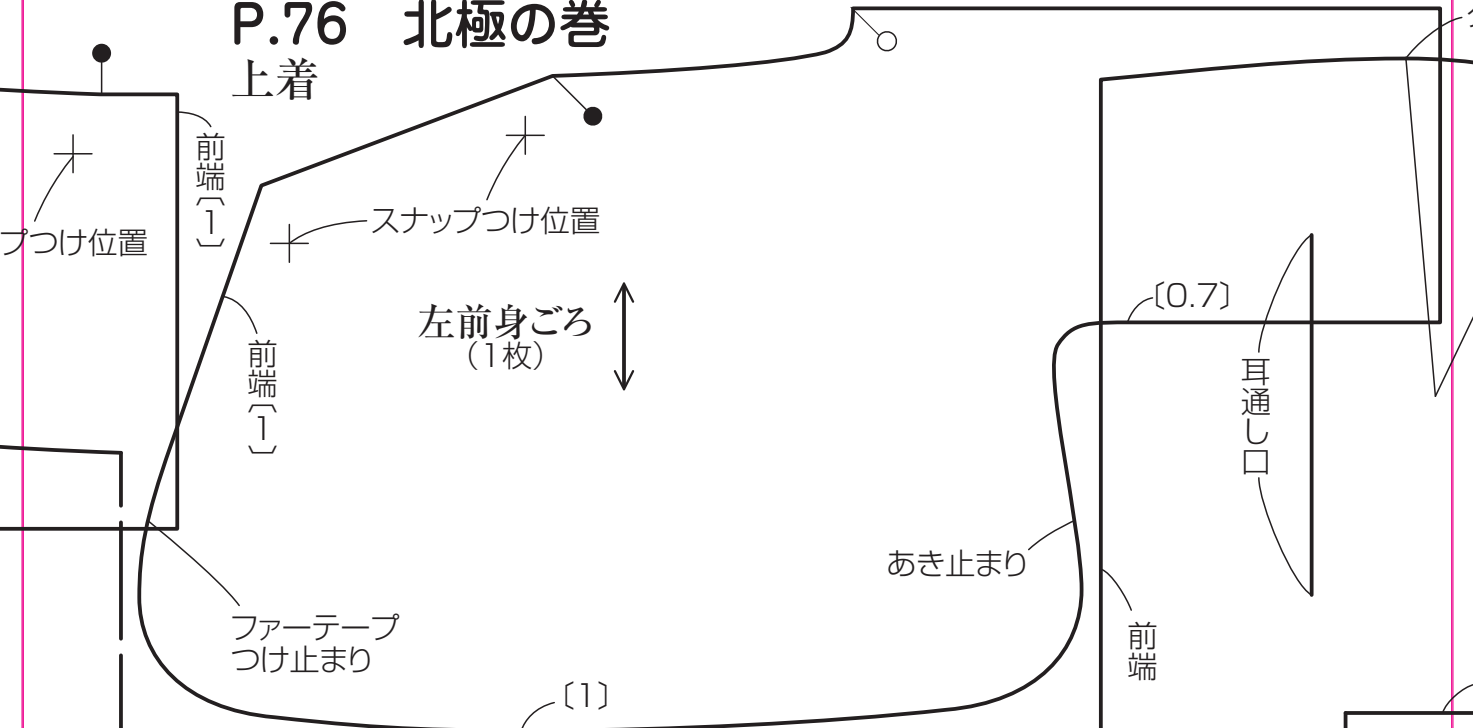

靴

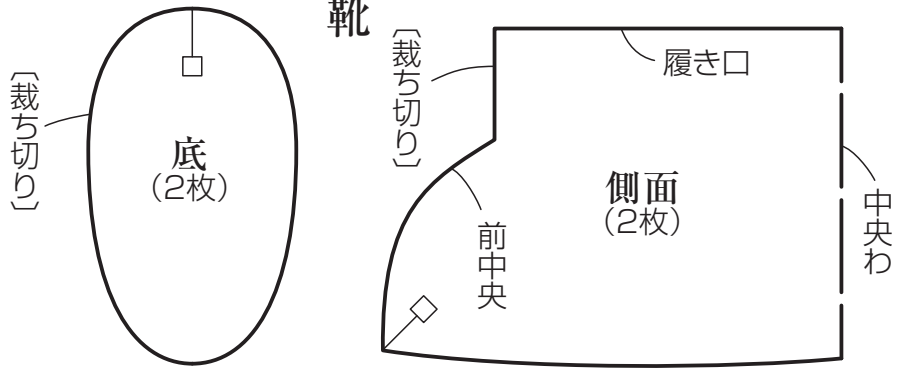

バッグ

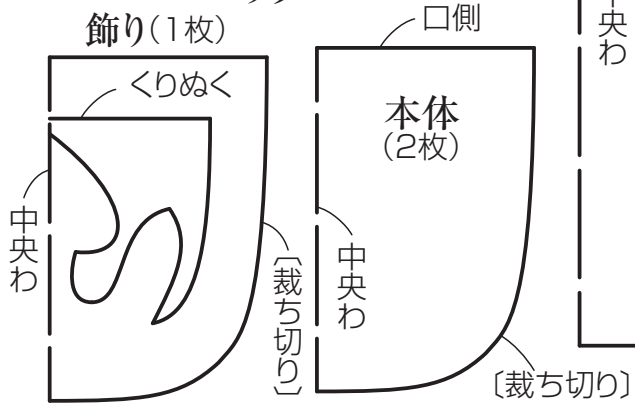

コックタイ (1枚)

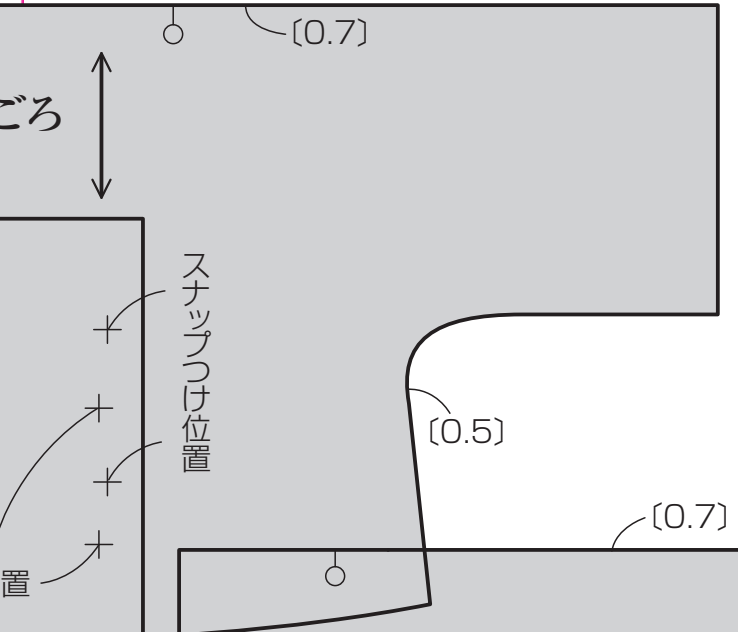

8

上身ごろ
(2枚)



ダーツ

{1}

フード
(2枚)



後ろ中央

ウエスト{1.5}

股上

(後ろパンツ側)
しっぽ通し口

パンツ
本体
(2枚)



股下
{0.7}

裾{0.7}

中央わ

ナース帽

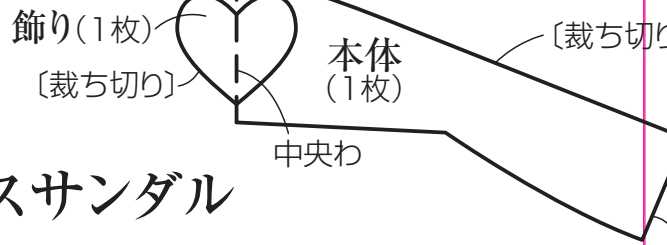

ナースサンダル

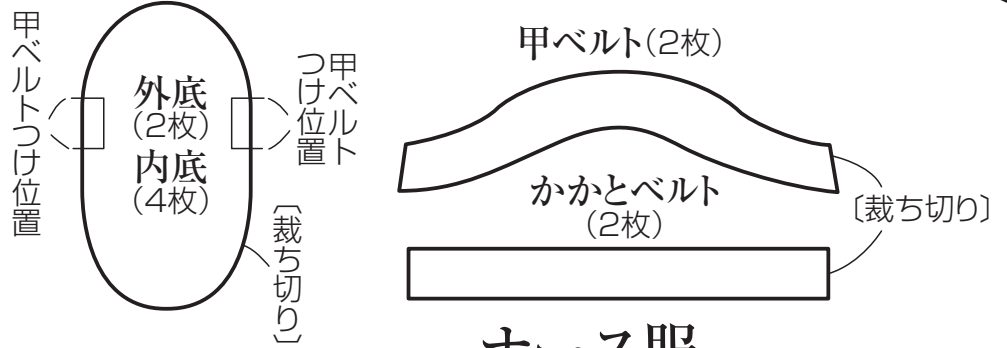

ナース服

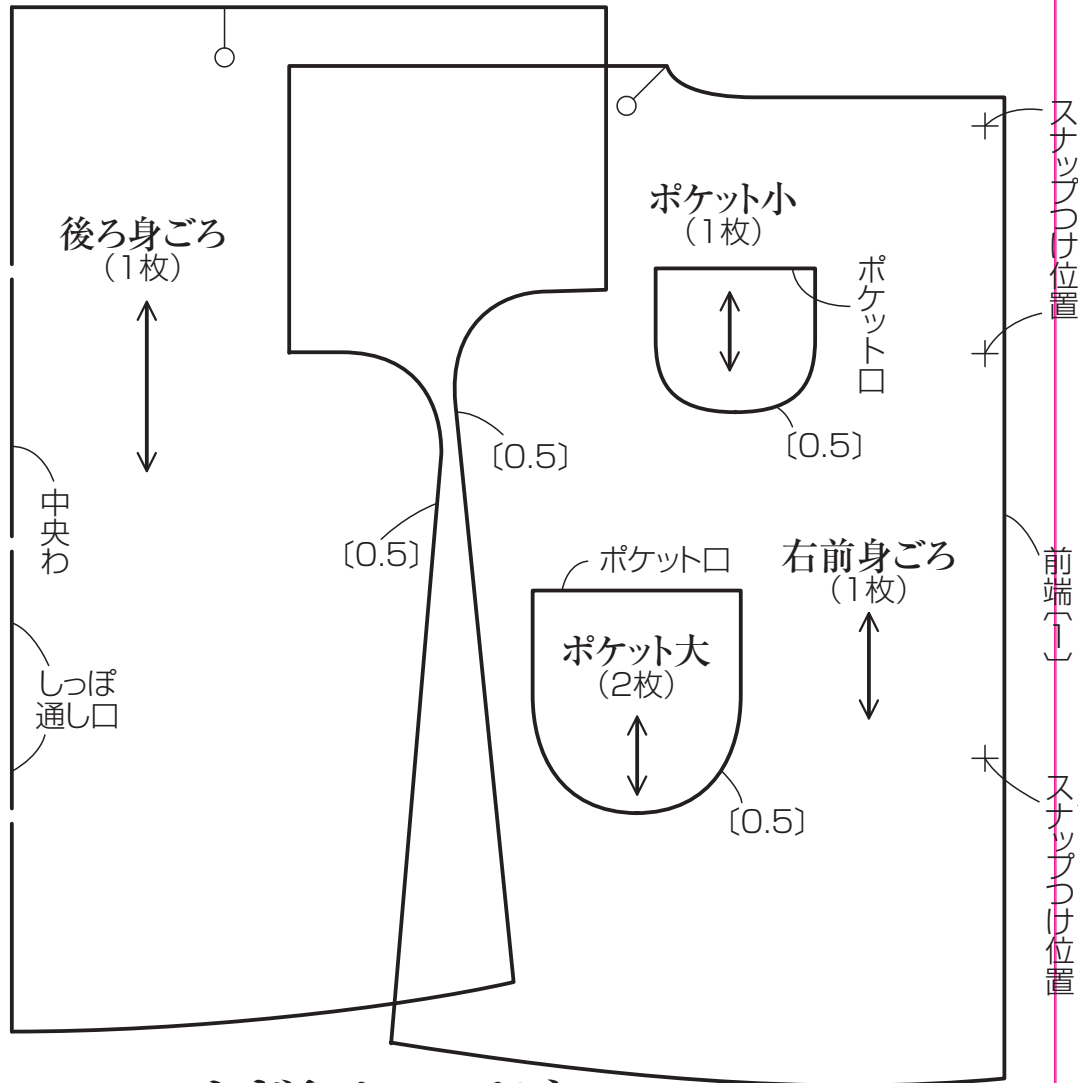

ウサギさんのパジャマ

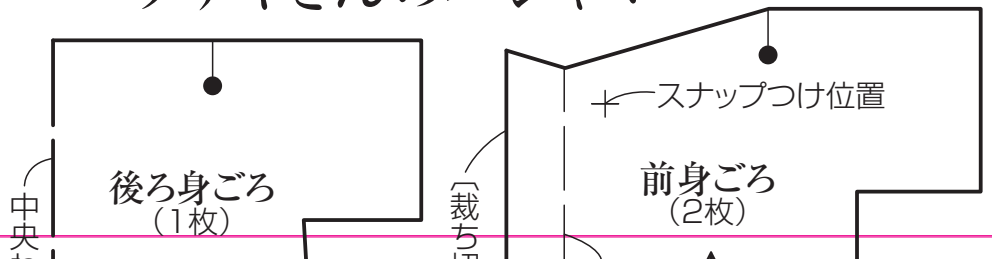

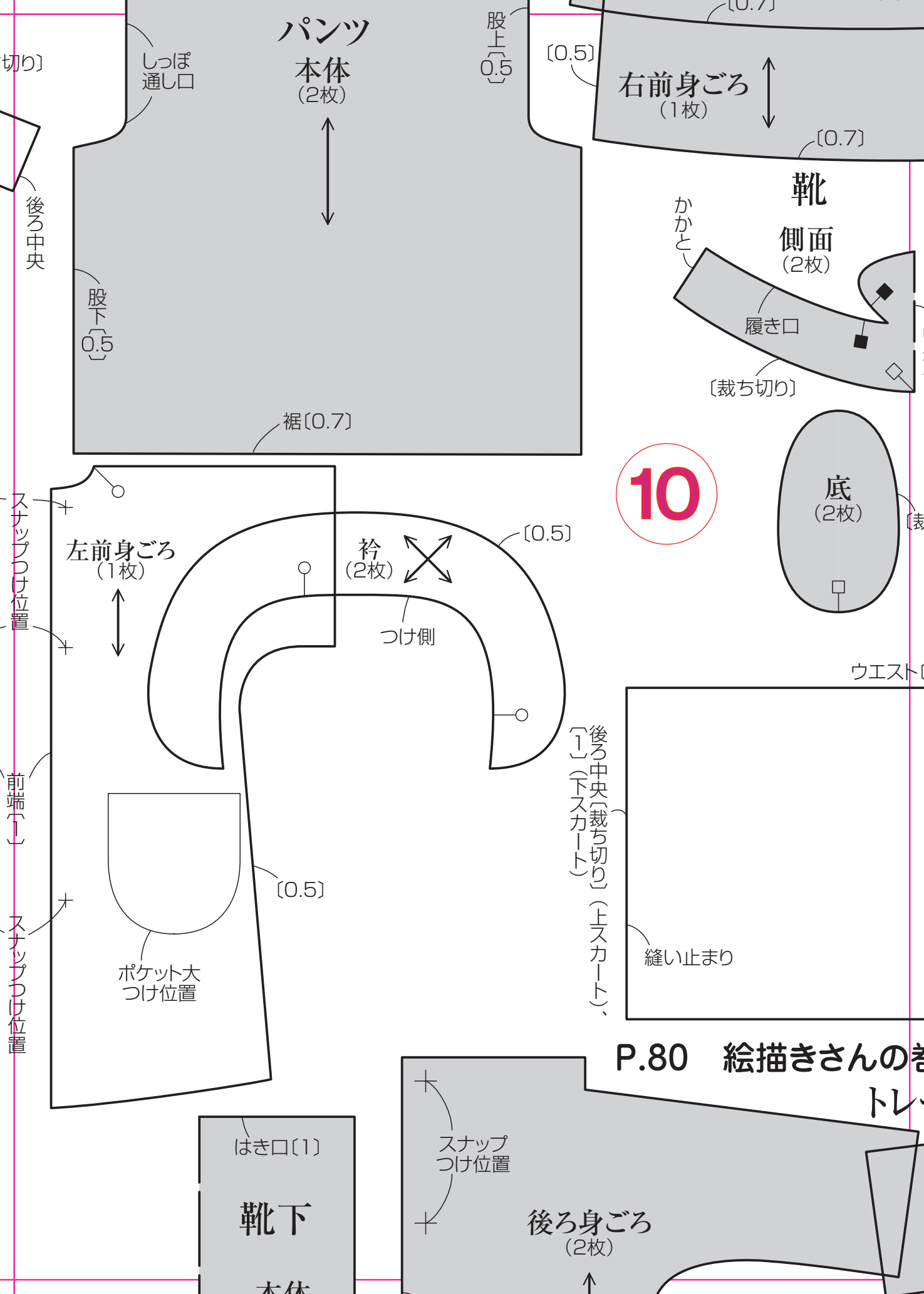

中央わ

ウエスト

プロン

体
枚)



0.7

12

さんのワンピース

[0.5]

プ
置



[0.3]

本
体
1
枚)



中央わ

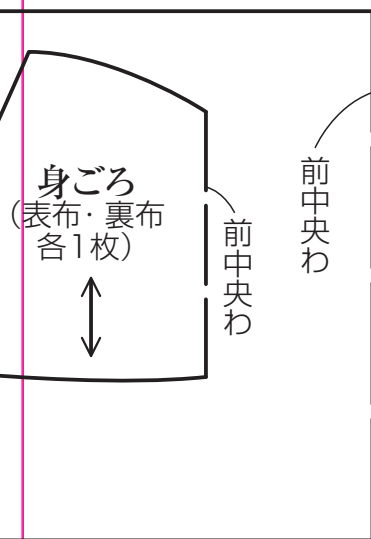

身ごろ
(表布・裏布
各1枚)



前中央わ

前中央わ

1	2	3	4
5	6	7	8
9	10	11	12
13	14	15	16

13

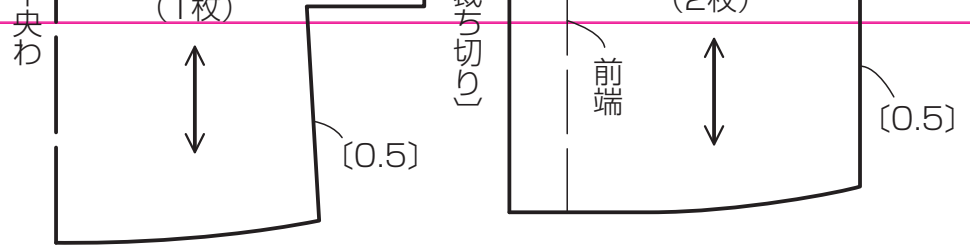

エプロンワンピース

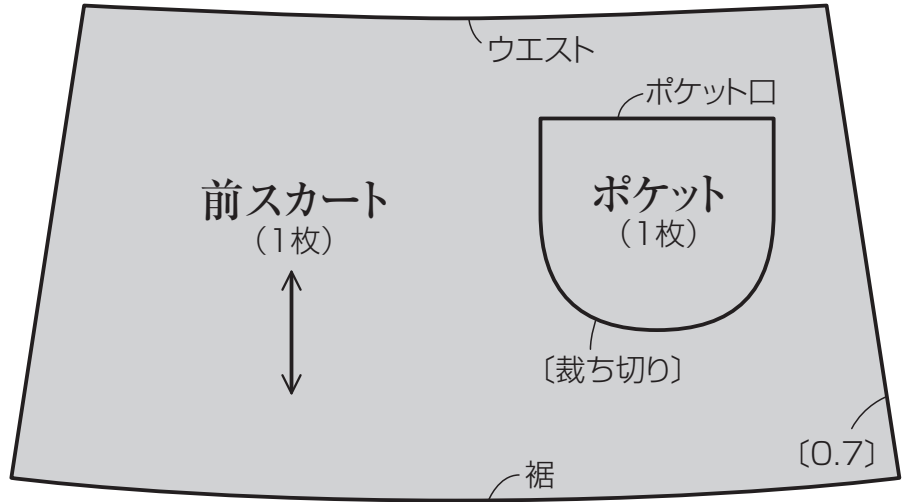

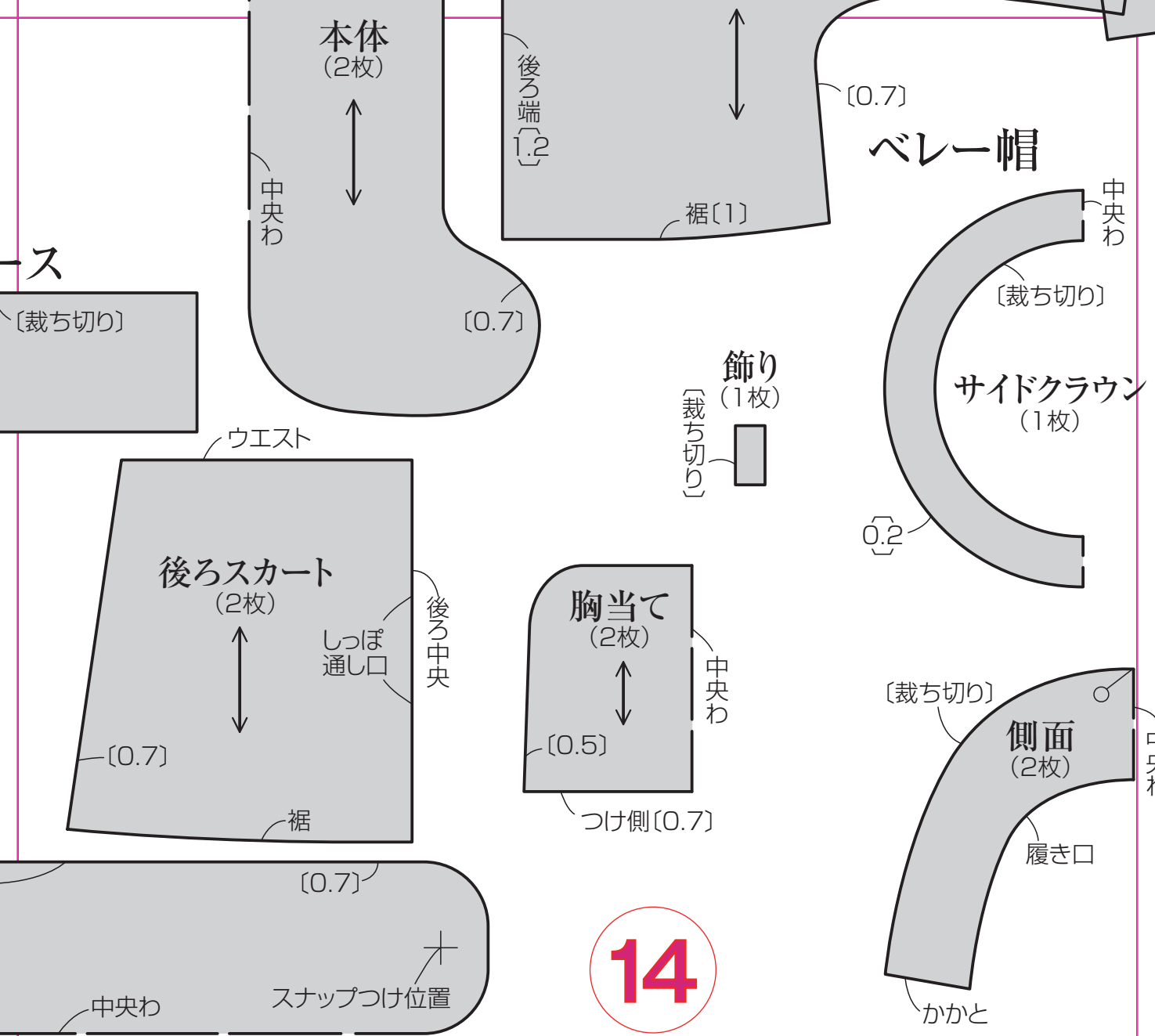

中央わ



{0.7}

裾{1}

トップ
クラウン
(1枚)

中央わ

{0.2}

靴

中央わ

ストラップ(2枚)

底
(2枚)

{裁ち切り}

{裁ち切り}

ネコのコットちゃん
お洋服
BOOK

綴じ込み付録

実物大型紙

C面

- | | |
|-------------|--------------|
| P.72…ロシアの巻 | P.77…パティシエの巻 |
| P.73…韓国の巻 | P.78…ナースの巻 |
| P.75…アメリカの巻 | P.79…アイドルの巻 |
| P.76…北極の巻 | P.80…絵描きさんの巻 |

D面

- | | |
|-----------------|-------------------|
| P.81…赤ずきんちゃんの巻 | P.84…ピーターパンの巻 |
| P.82…長靴をはいたネコの巻 | P.85…ヘンゼルとグレーテルの巻 |
| P.83…シンデレラの巻 | P.87…メアリーポピンズの巻 |

★型紙は本誌より切り離してお使いください。

★この型紙には縫い代が含まれていません。〔 〕内の数字を参照してください。

★刺しゅうのステッチはSで省略しています。

★フェルトは断ち切りです。

★紙の伸縮により、寸法に誤差が生じる場合があります。ご了承ください。

©Ai Sawamura/COTTON TIME ©主婦と生活社 2016

Ⓜ本誌を無断で複写複製（電子化を含む）することは、著作権法上の例外を除き、禁じられています。本誌をコピーされる場合は、事前に日本複製権センター（JRRCC）の許諾を受けてください。また、本誌を代行業者等の第三者に依頼してスキャンやデジタル化をすることは、たとえ個人や家庭内の利用であっても一切認められておりません。JRRCC（<http://www.jrrc.or.jp> eメール:jrrc_info@jrrc.or.jp ☎03-3401-2382）