

P. 48 バニティ型コスメポーチ

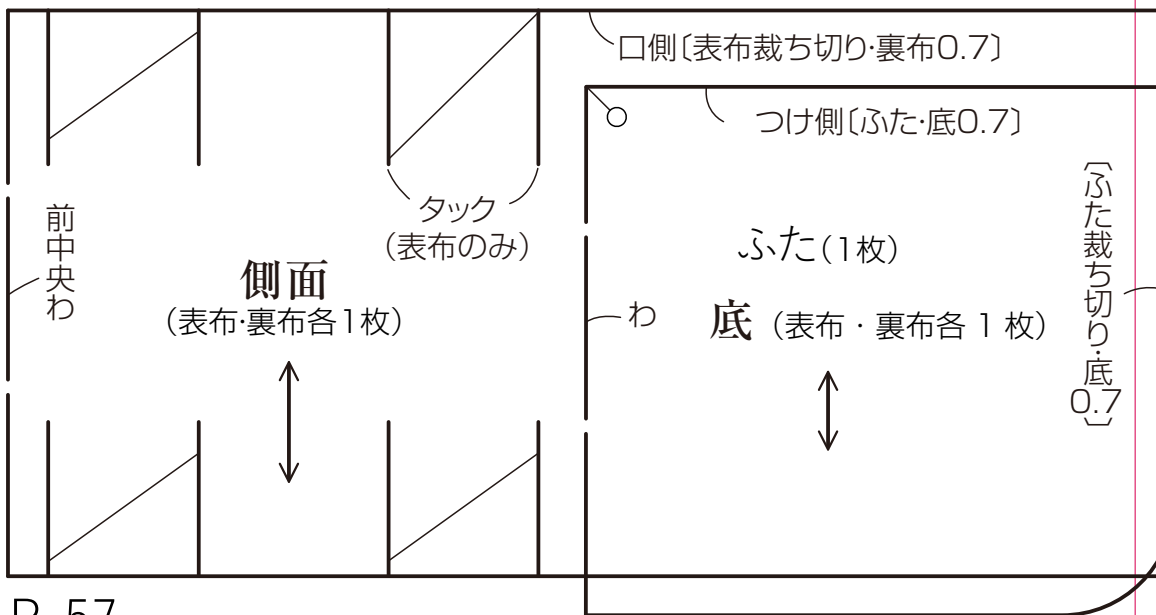

P. 57

ハート口金のショルダーバッグ

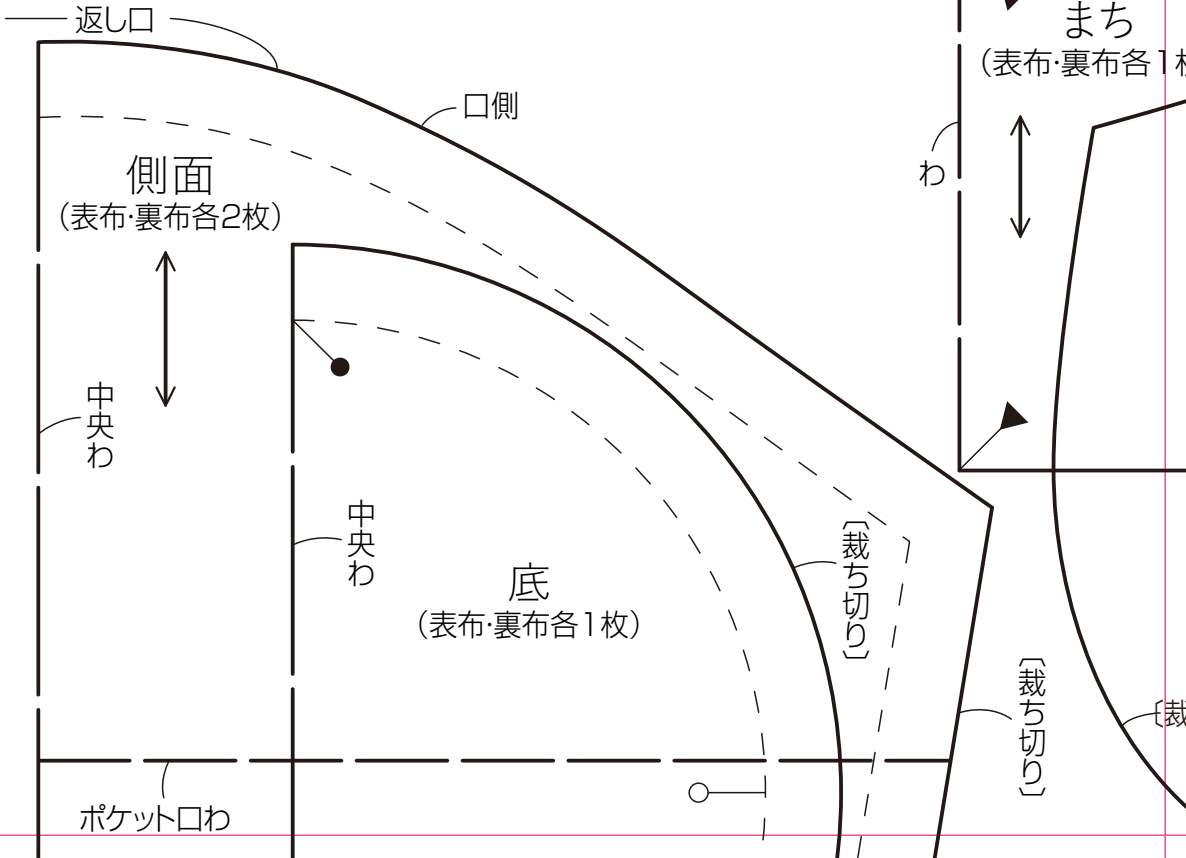

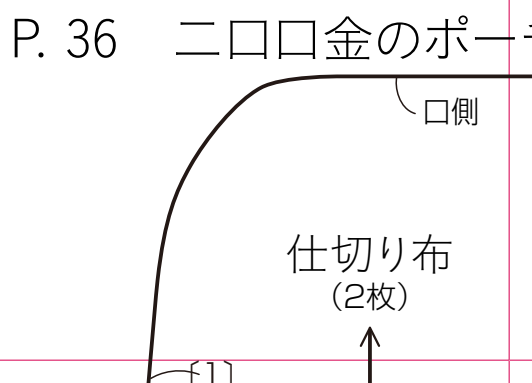
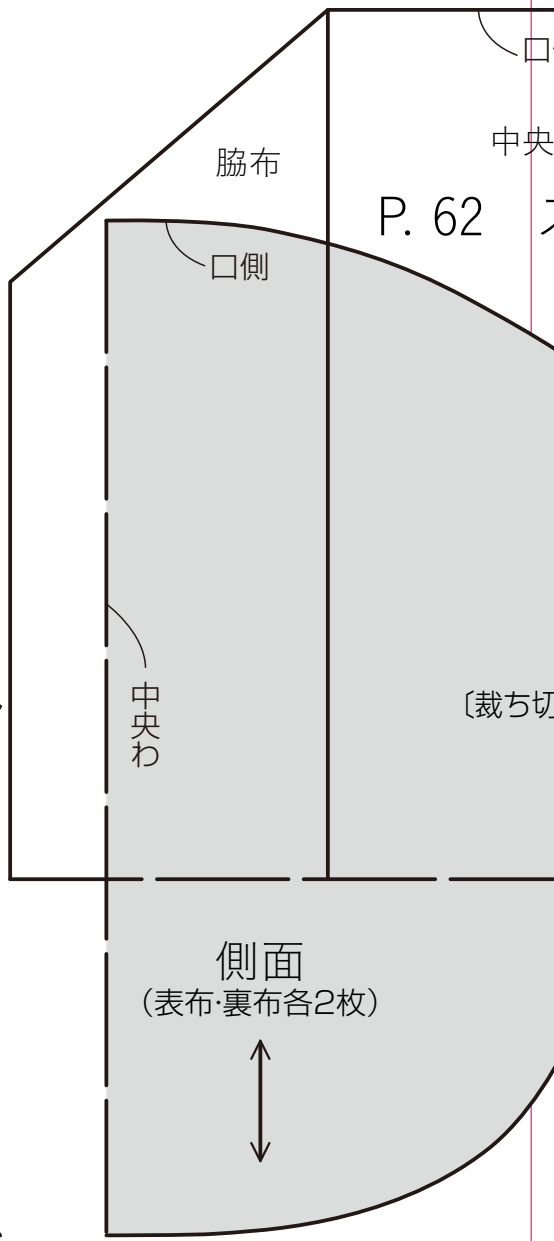
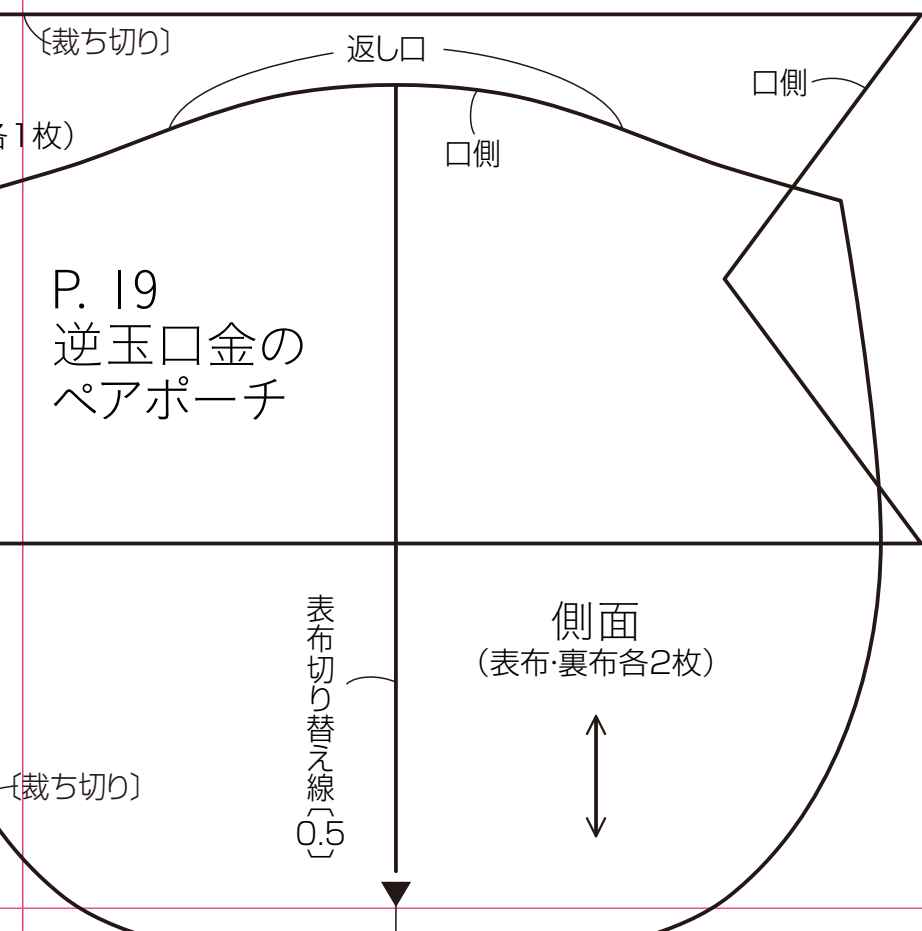
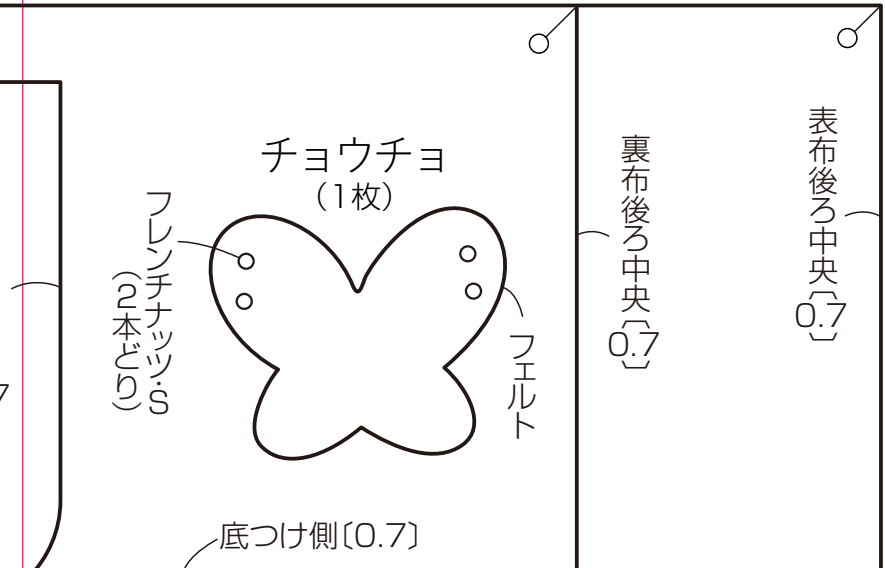

P. 62

P. 19  
逆玉口金の  
ペアポーチ

P. 36 二口口金のポーチ



## P. 55 カンガルーバッグ

## B面

本体脇まち  
(表布・裏布各2枚)

外ポケット脇まち  
(表布・裏布各2枚)

本体  
(表布・裏布各2枚)

カシメ

持ち手つけ位置

内ポケットつけ位置(裏布)

外ポケット縫い位置

外ポケット側面  
(表布・裏布各2枚)

口側

中央わ

中央布  
(1枚)

ボタンつけ位置

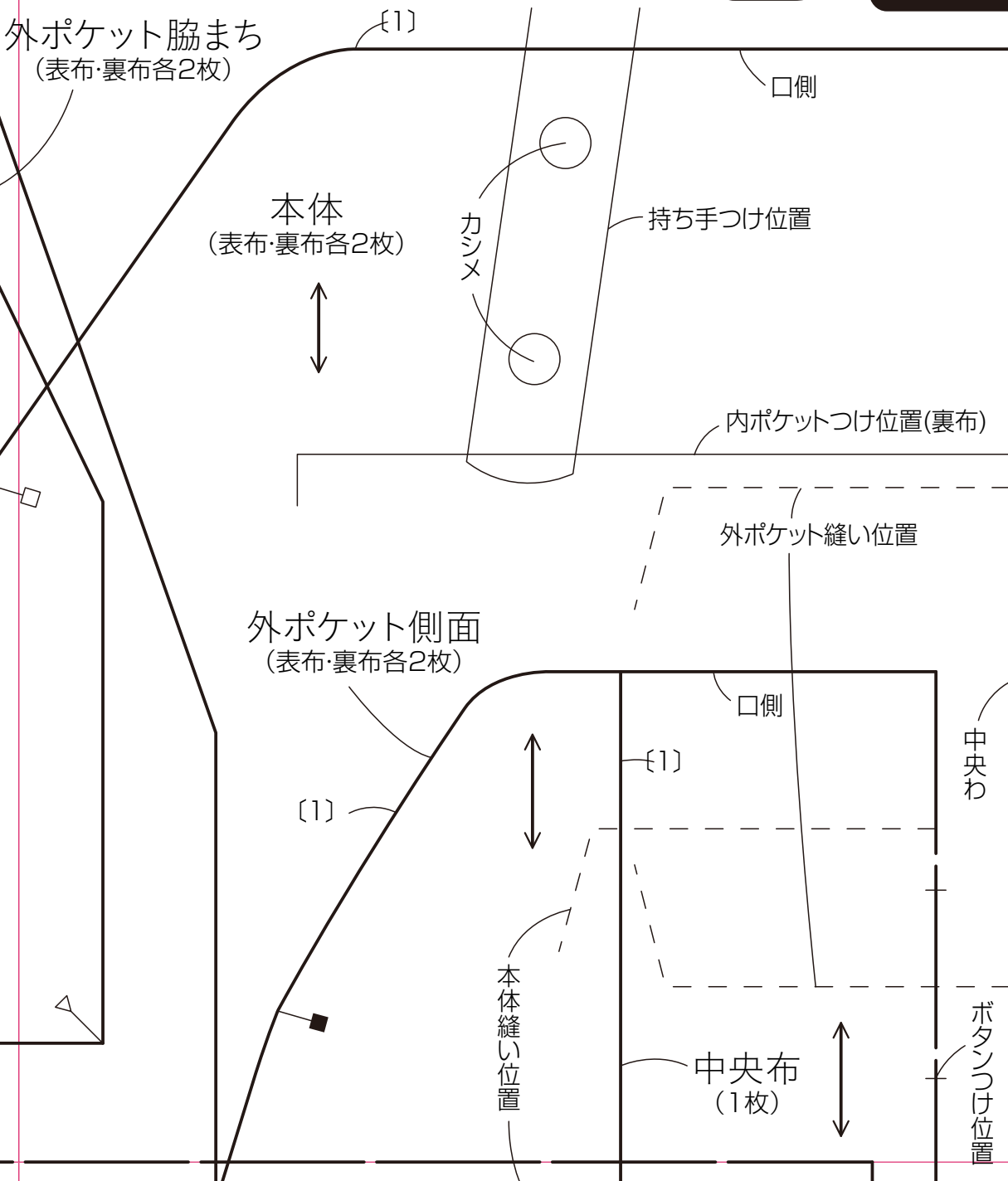



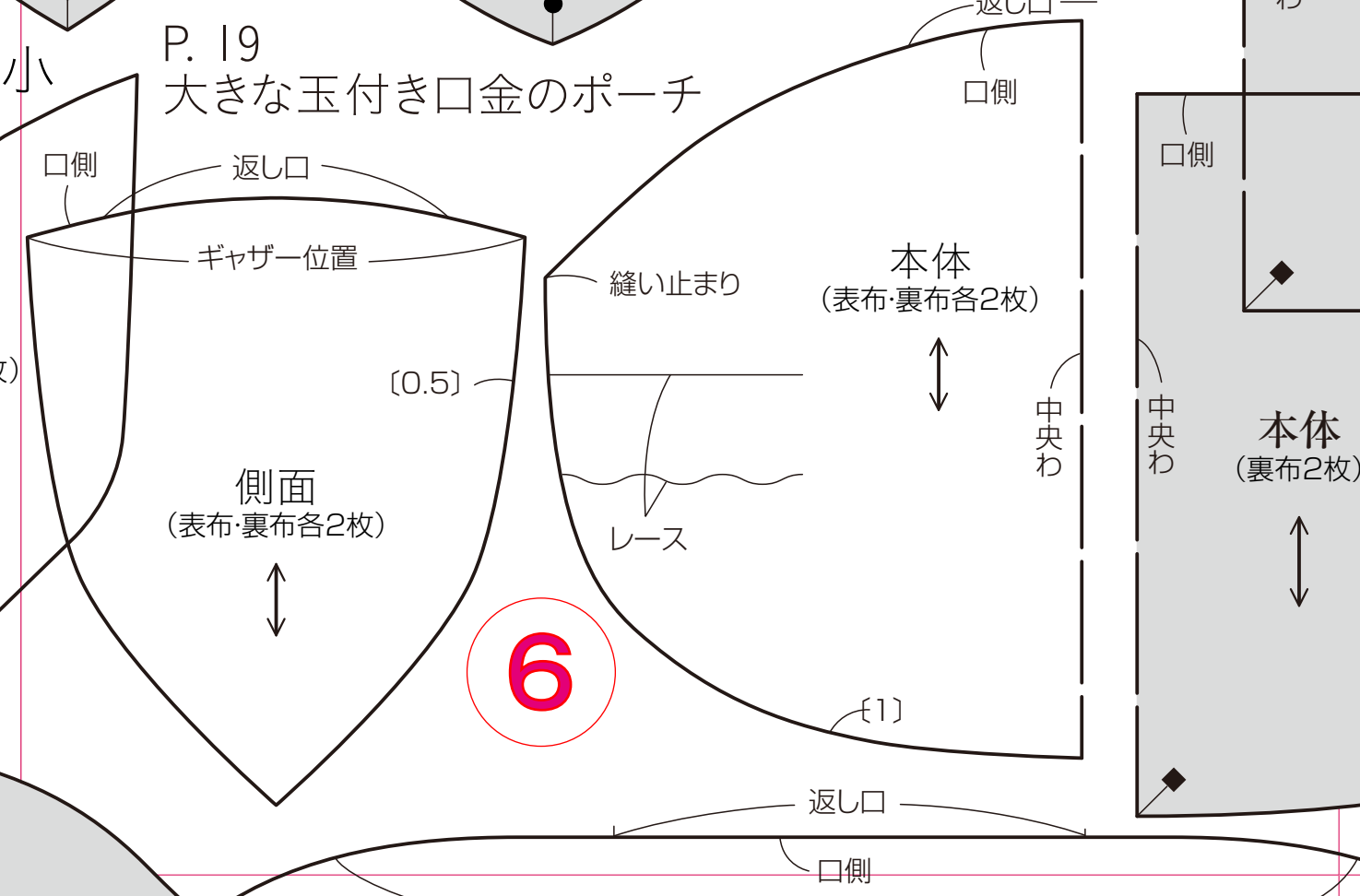
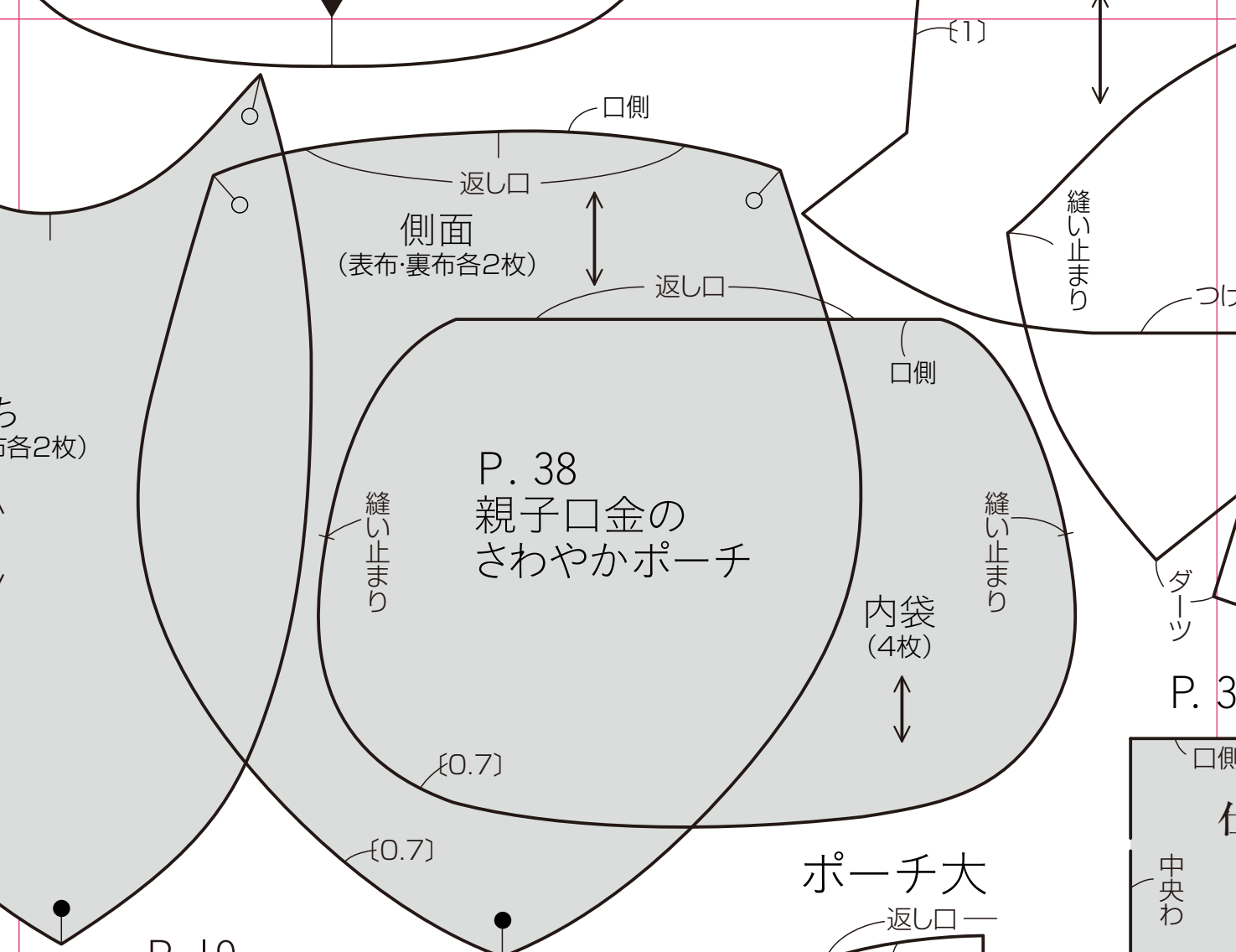

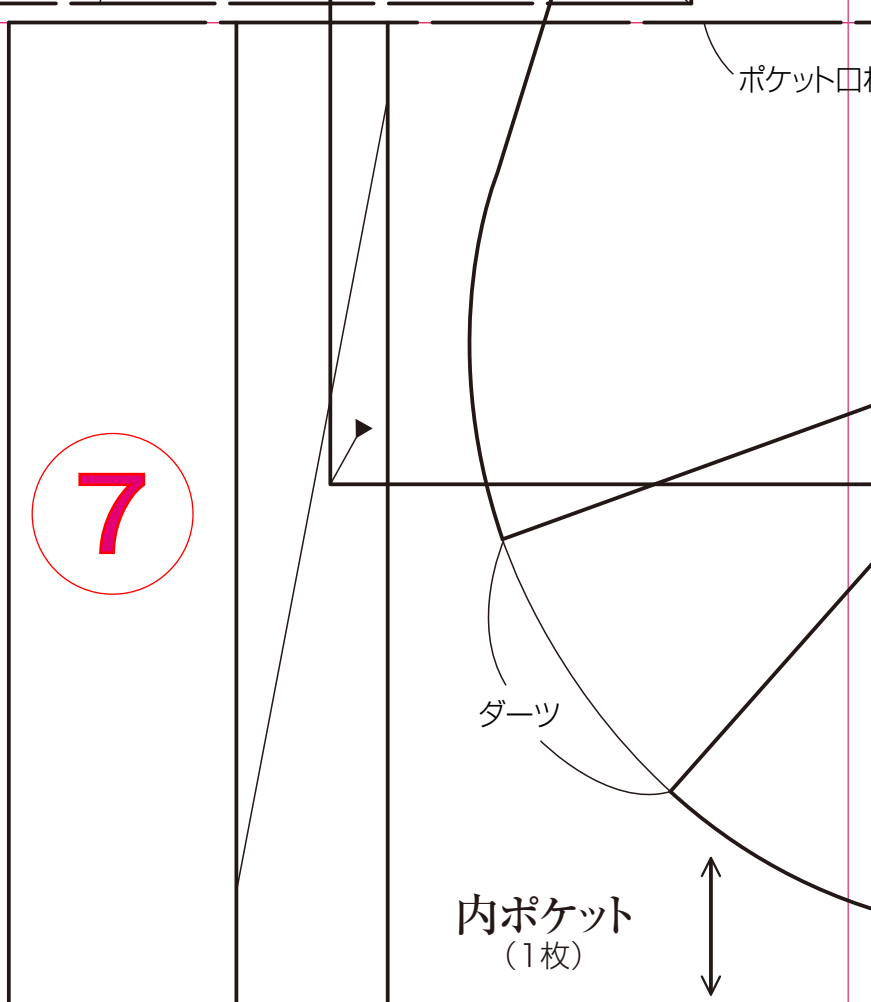
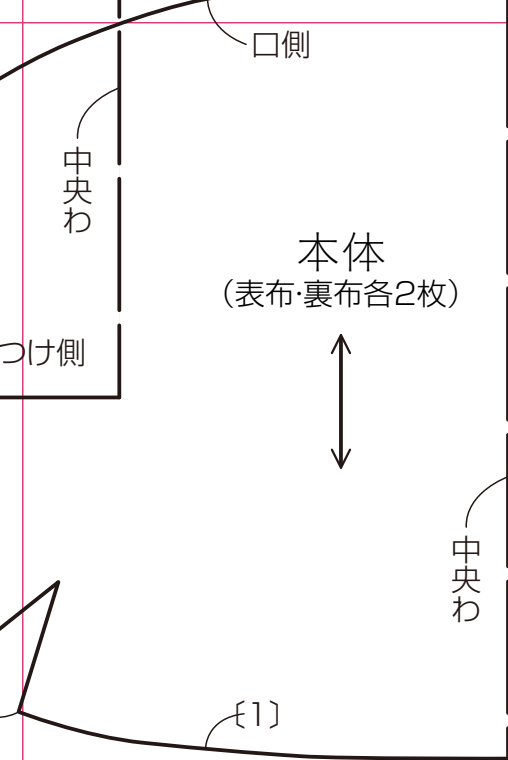

37 仕切り付きポーチ

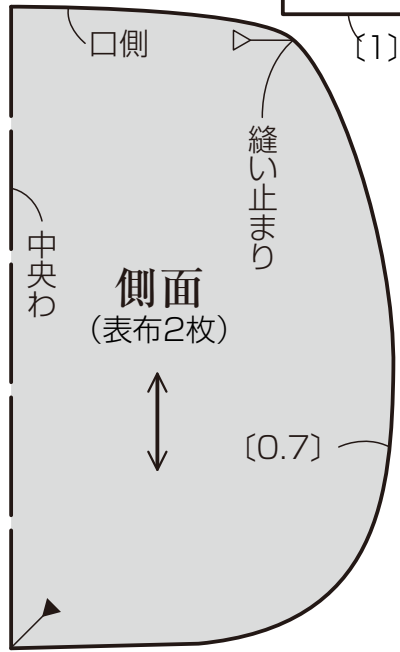
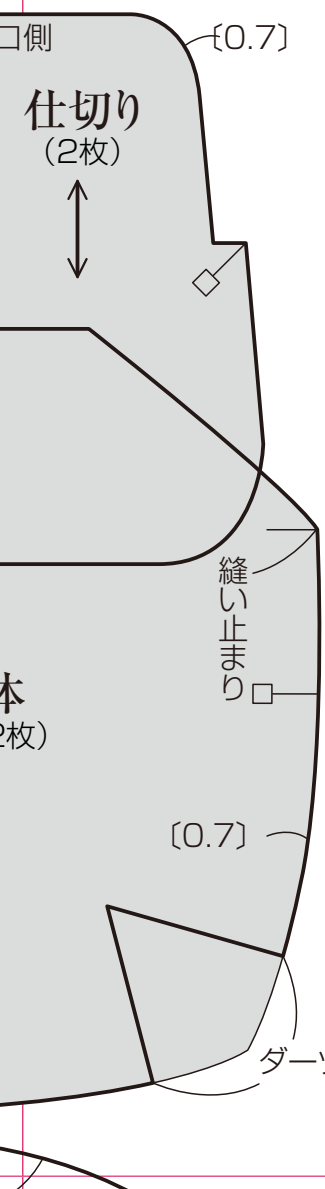

P. 26 俵形ポーチ

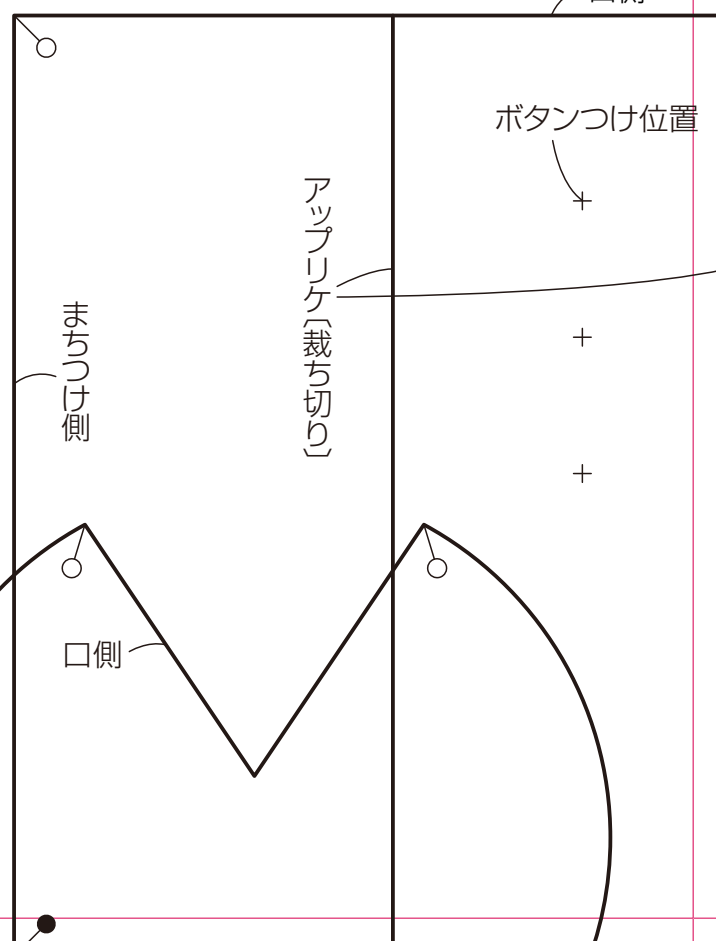

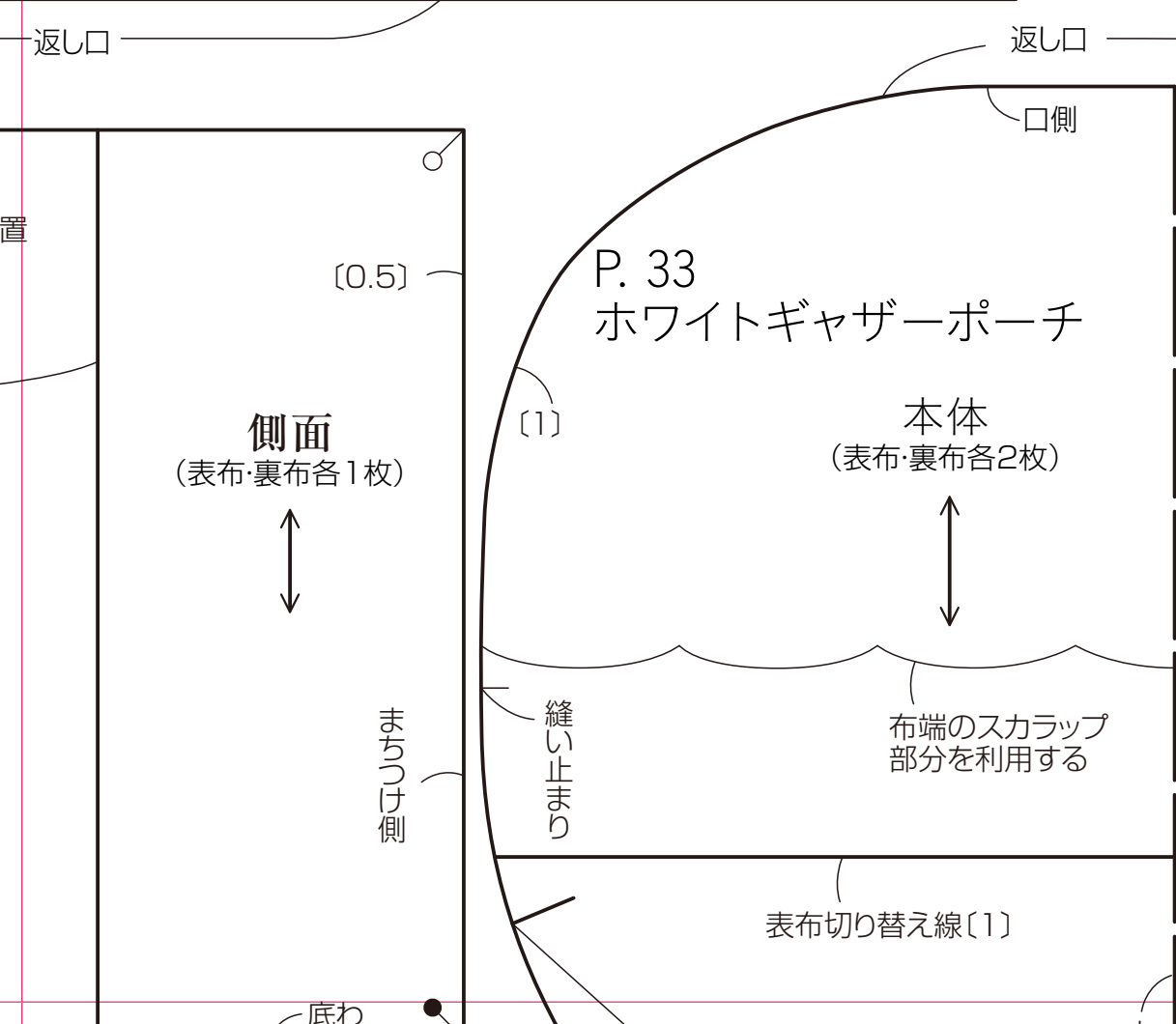
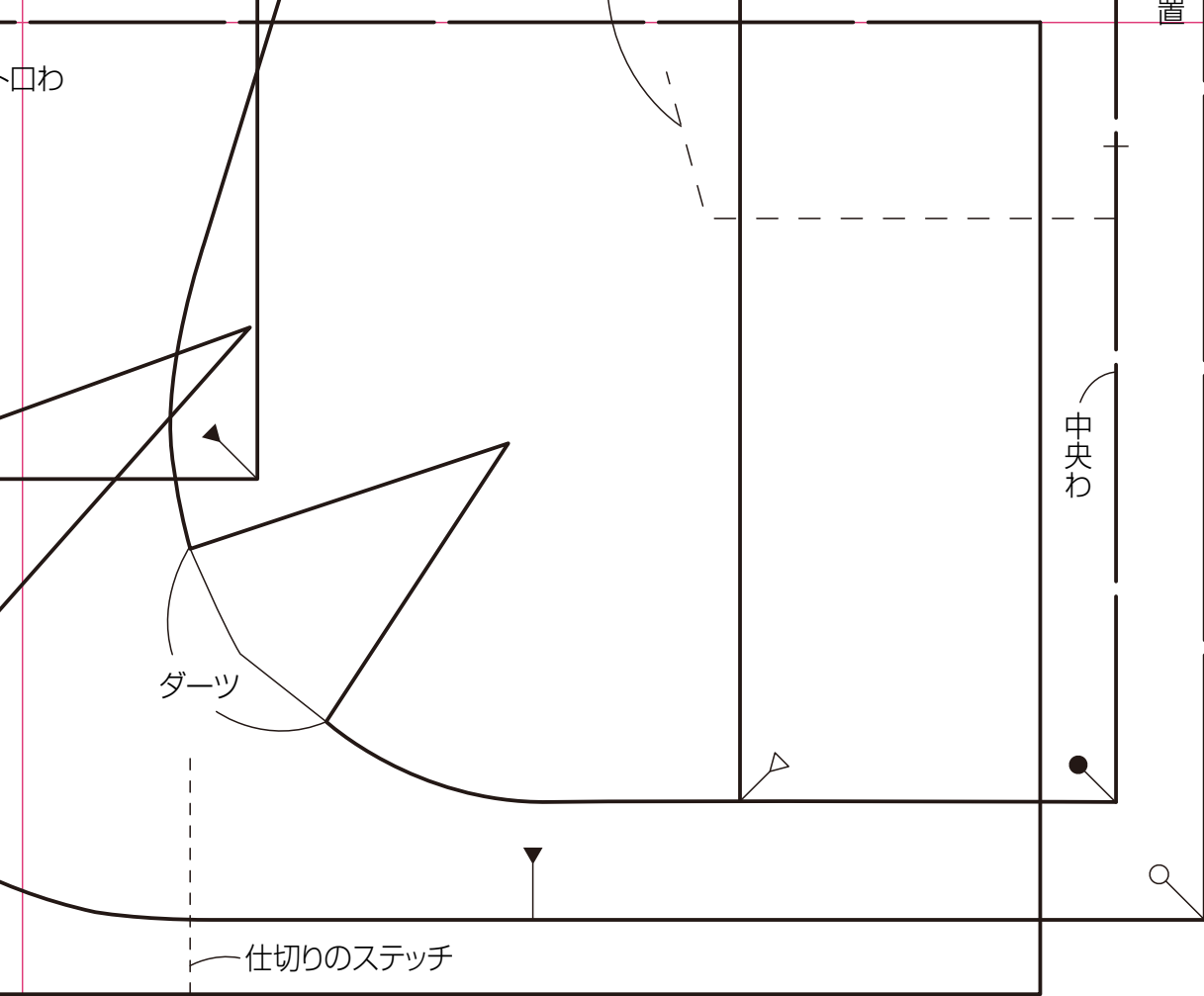



9

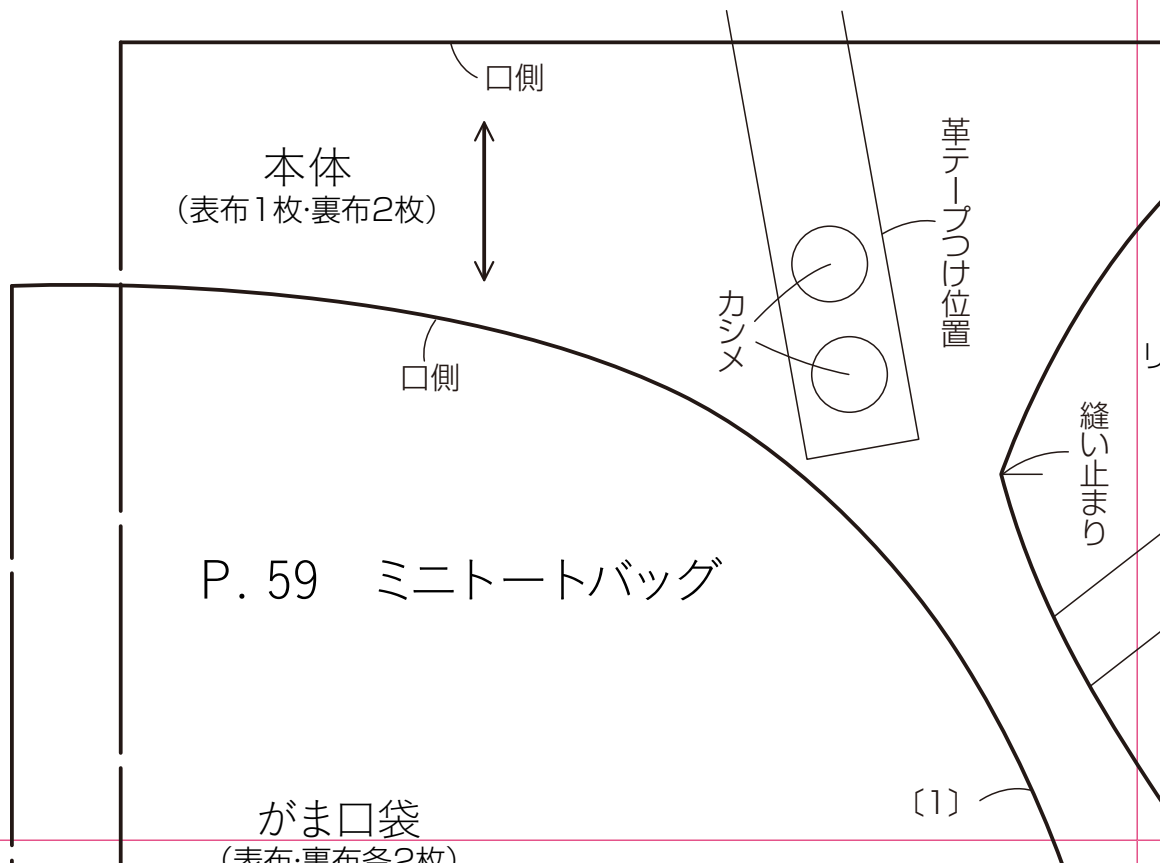
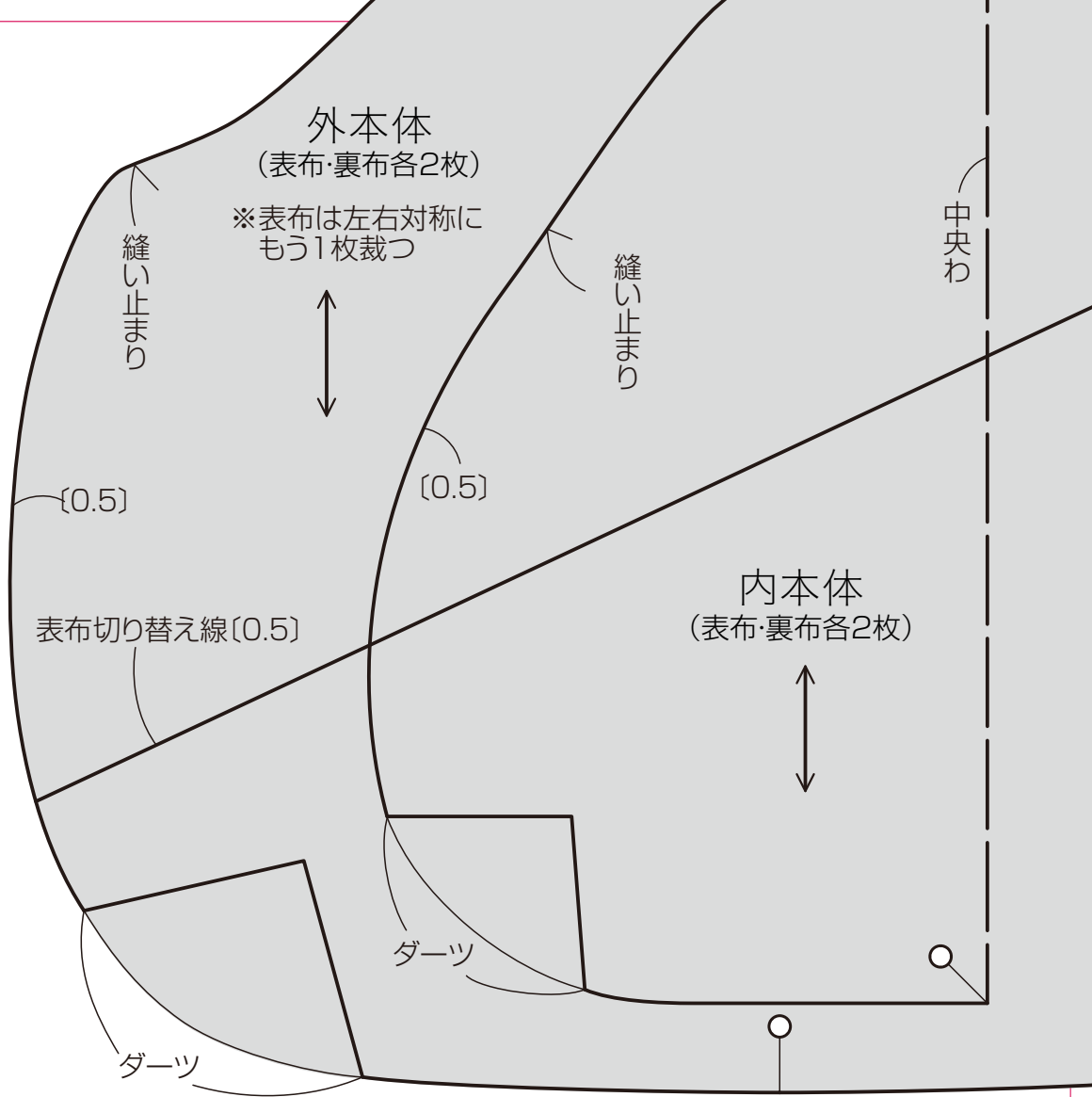

口側

ギャザー位置

# P. 17 ヘキサゴンパッチのがま口ポーチ

刺しゅう=25番刺し

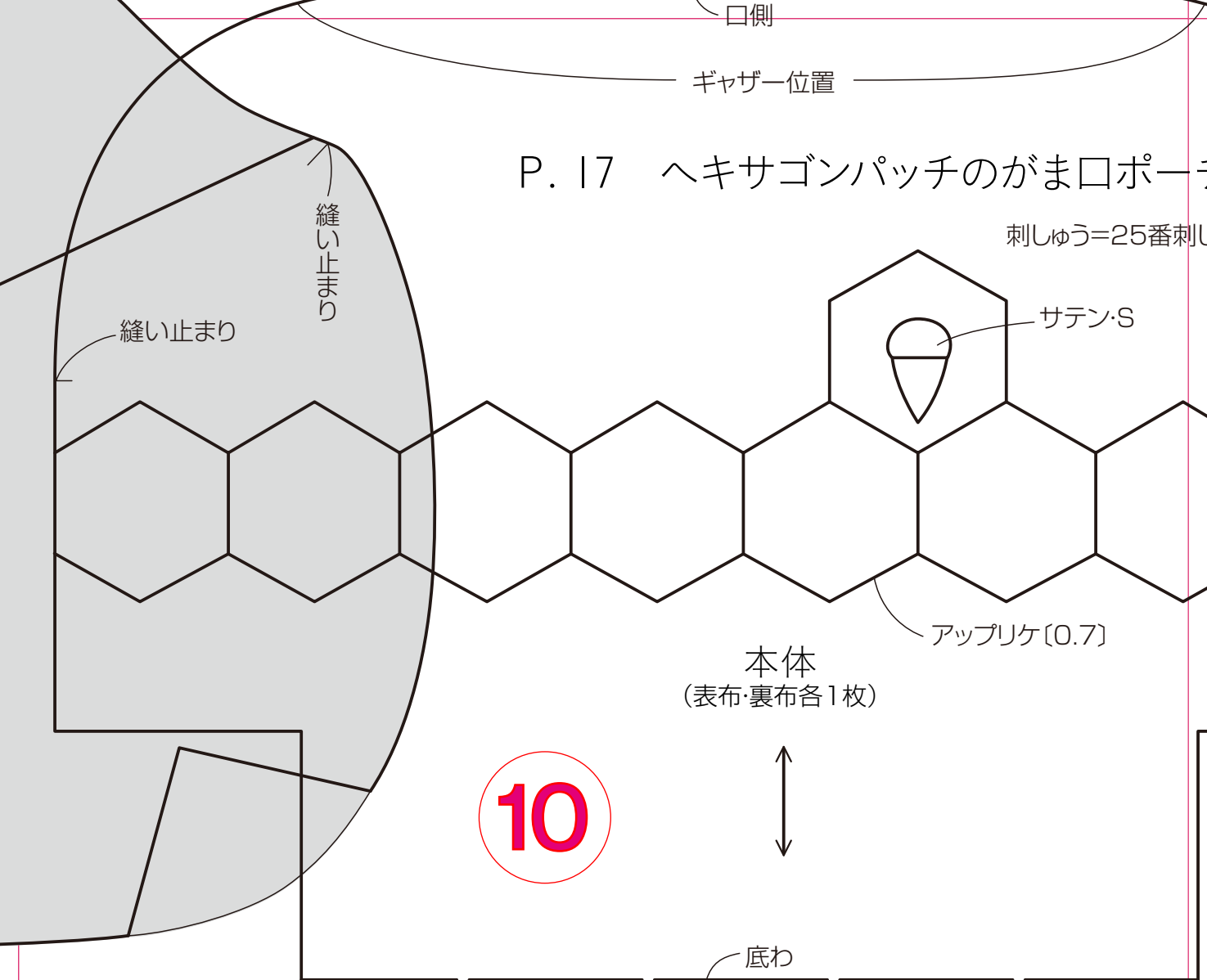

縫い止まり

縫い止まり

サテン・S

アップリケ〔0.7〕

本体  
(表布・裏布各1枚)

10

底わ

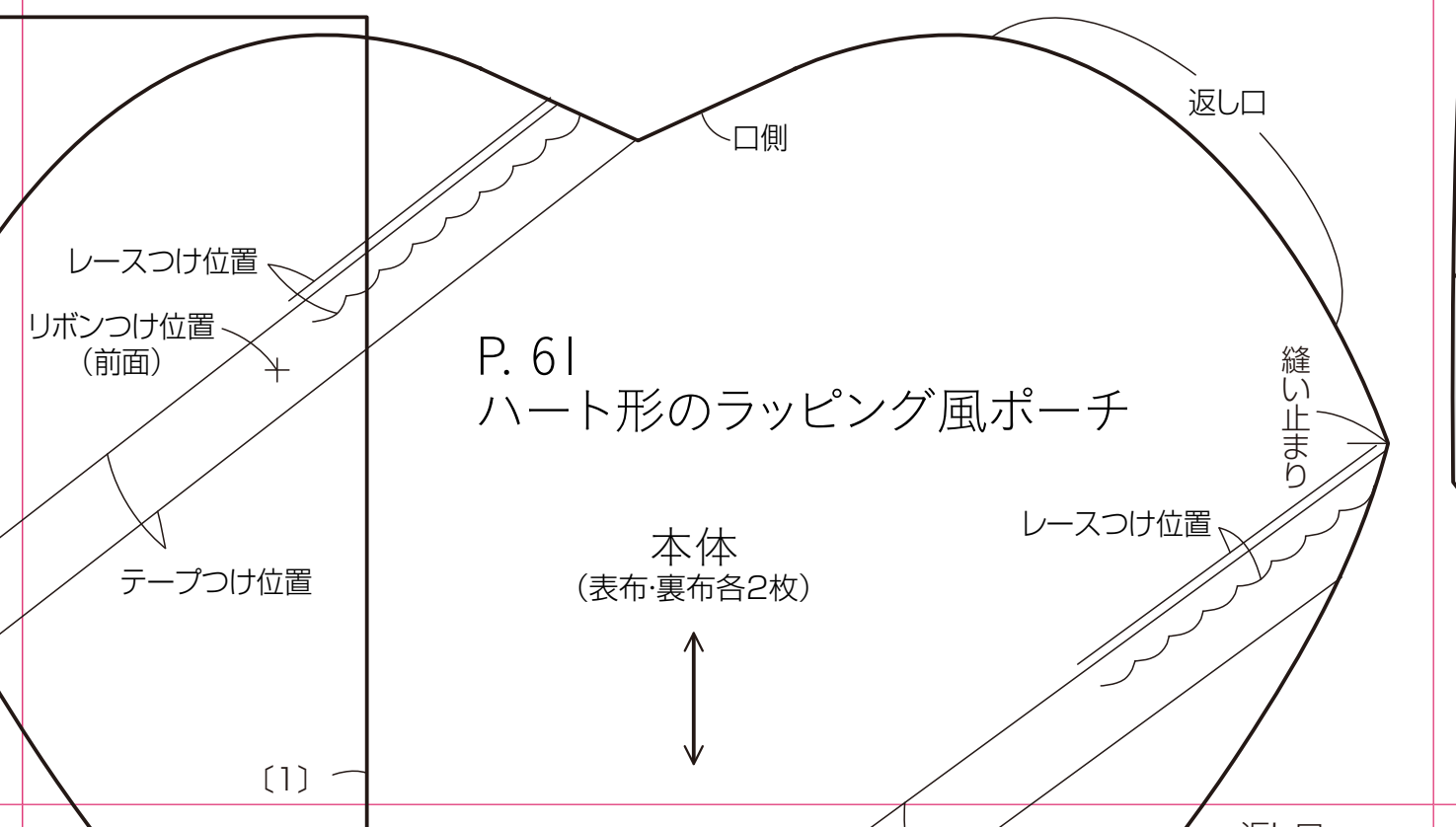

# P. 61 ハート形のラッピング風ポーチ

本体  
(表布・裏布各2枚)

↑  
↓

[1]

レースつけ位置

リボンつけ位置  
(前面)

テープつけ位置

口側

返し口

縫い止まり

レースつけ位置

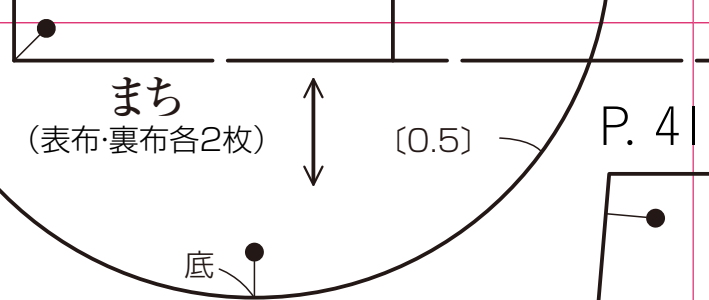
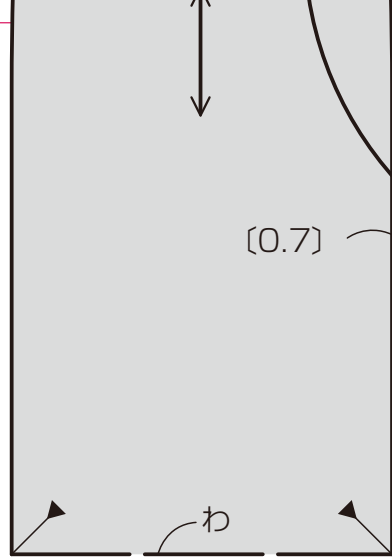
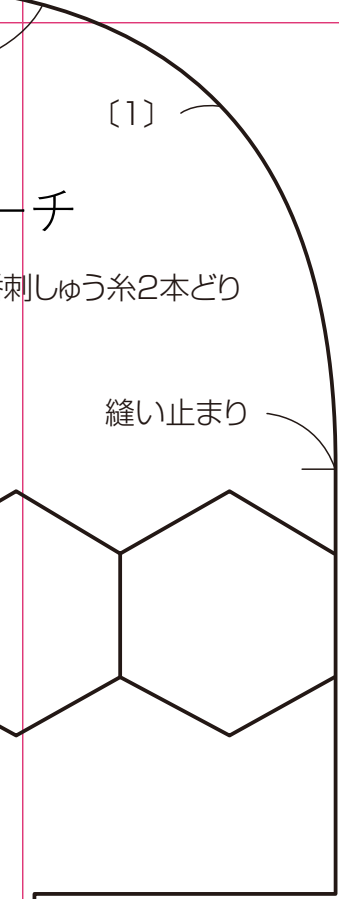

P. 12  
ぷくぷくミニがま口

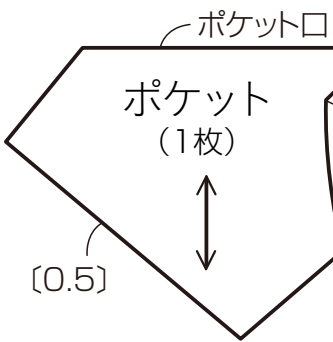
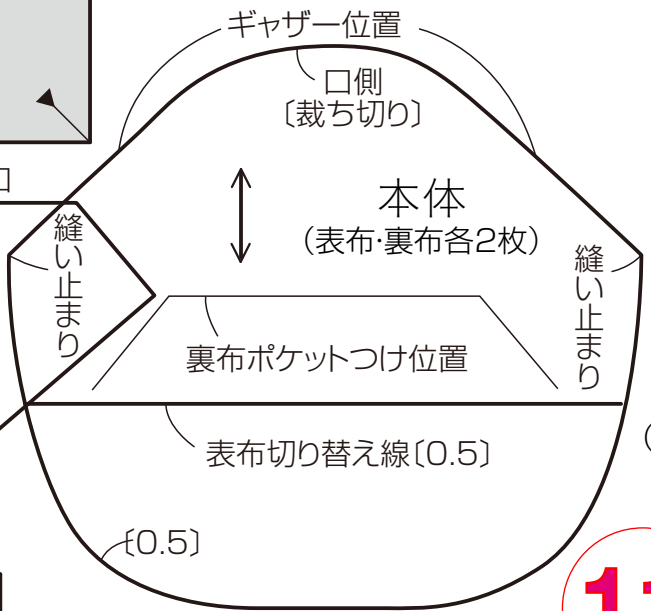

P. 46 ペったんこ財布

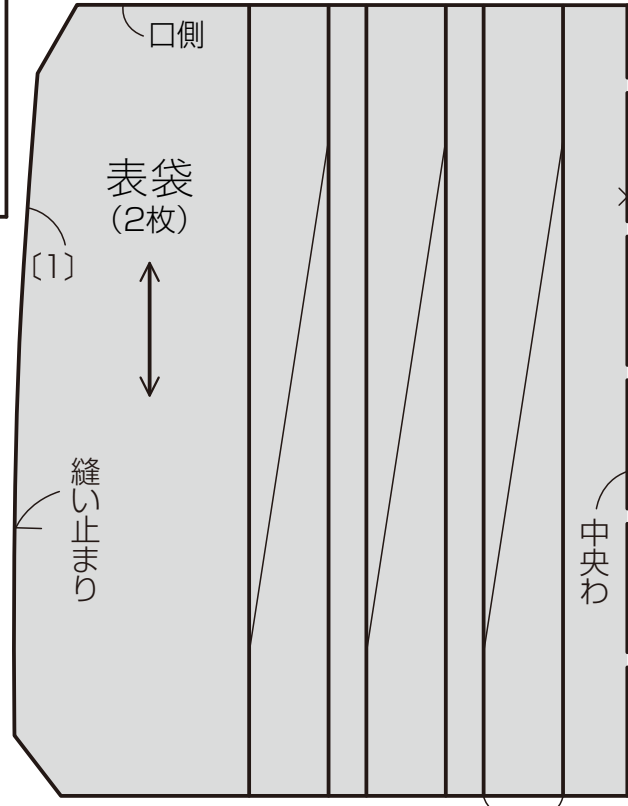

P. 63  
キャンディボトル風ポーチ

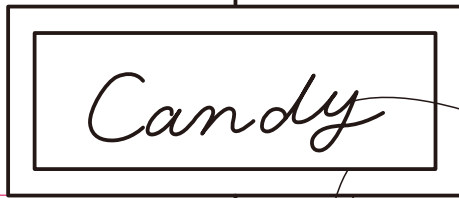
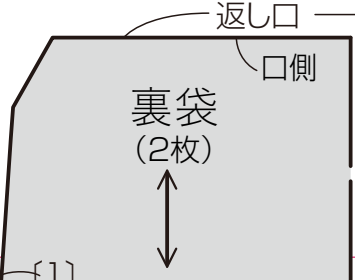
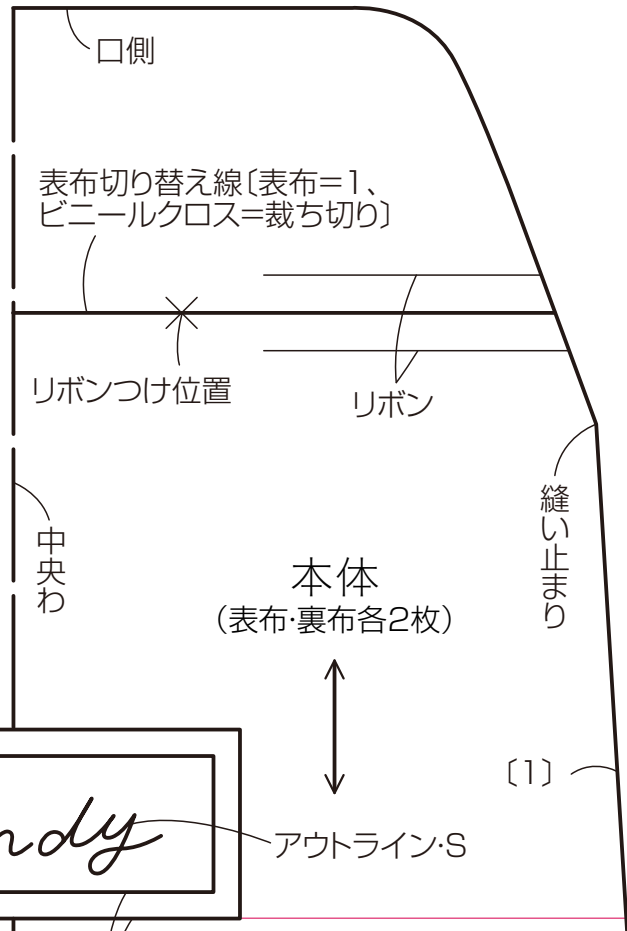

11

P. 41

[1]

まち (表布・裏布各2枚)

前側

# 三角足口金のポーチ

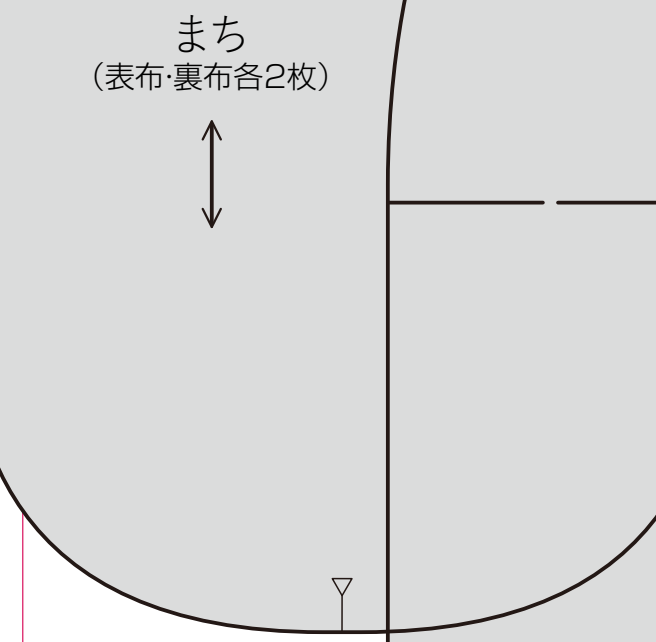
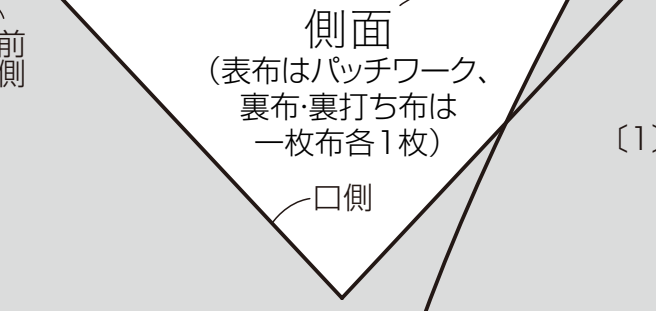
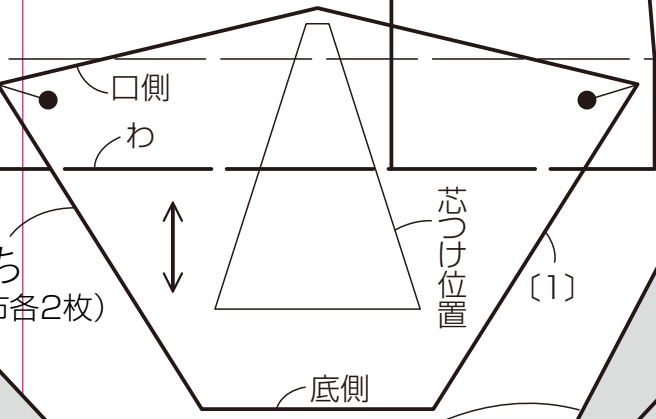

## P. 58 ウエストポーチ

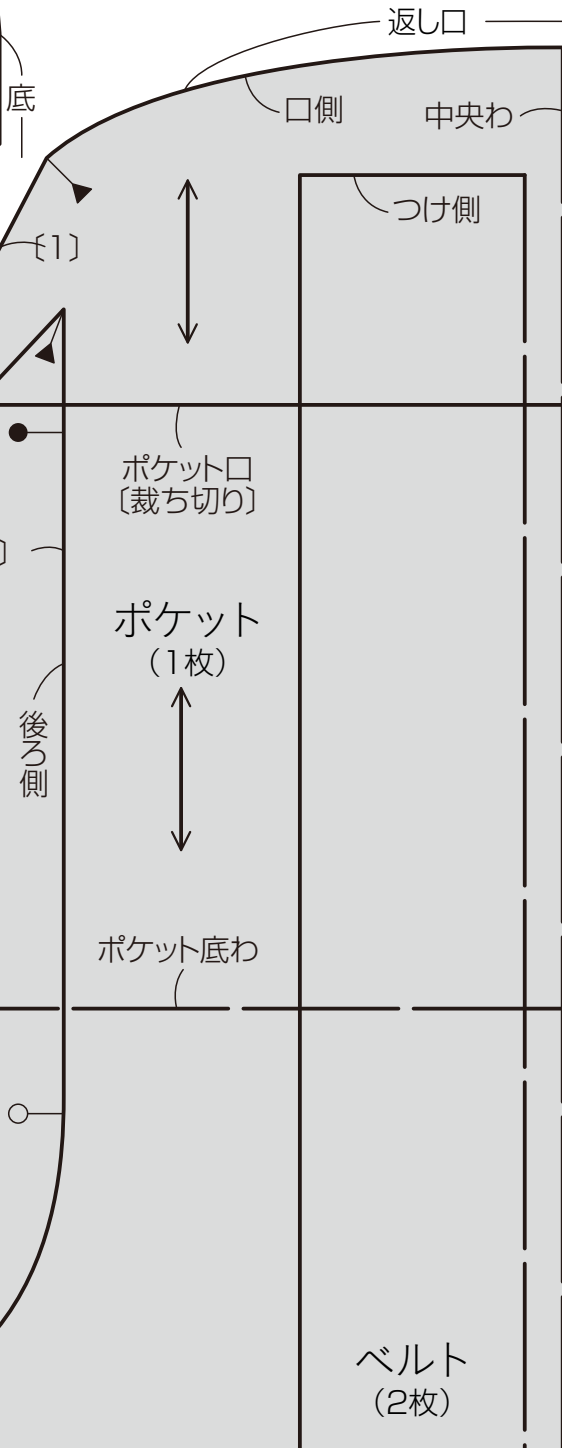

中央わ

タック

返し口

口側

中央わ

つけ側

ポケット口  
(裁ち切り)

ポケット  
(1枚)

ポケット底わ

ベルト  
(2枚)

かま口表  
(表布・裏布各2枚)



中央わ

### P. 47 印鑑ケース

返し口

中央わ

本体  
(表布・裏布  
各2枚)

表布切り替え線  
[a=1.5、b=裁ち切り]

縫い止まり

{0.5}

表布切り替え線(0.5)

ステッチ

縫い止まり

底  
[1]

底  
[表布わ、裏布1]

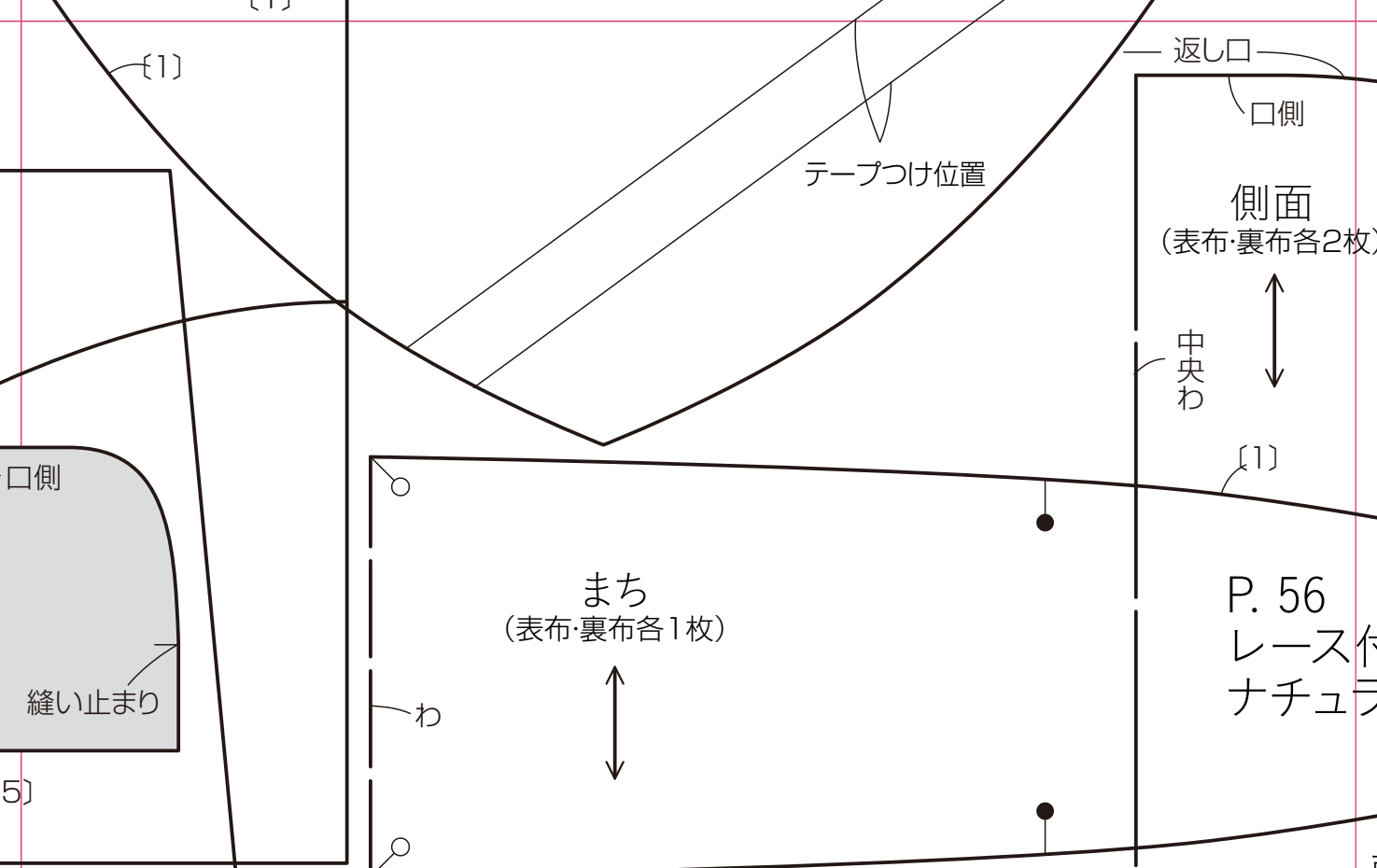

P. 47 マイ箸ケース

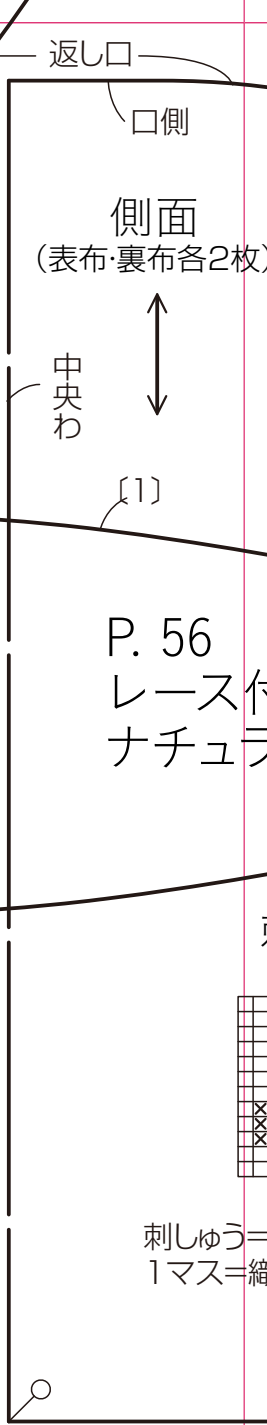
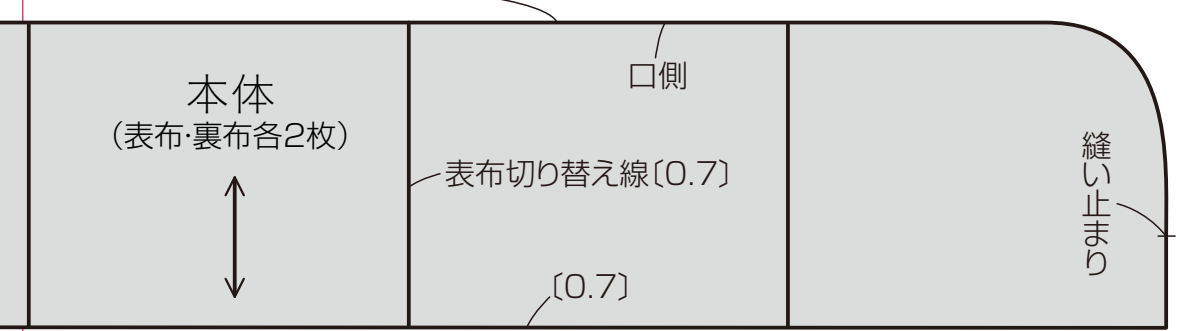

刺しゅう =  
1マス = 縫

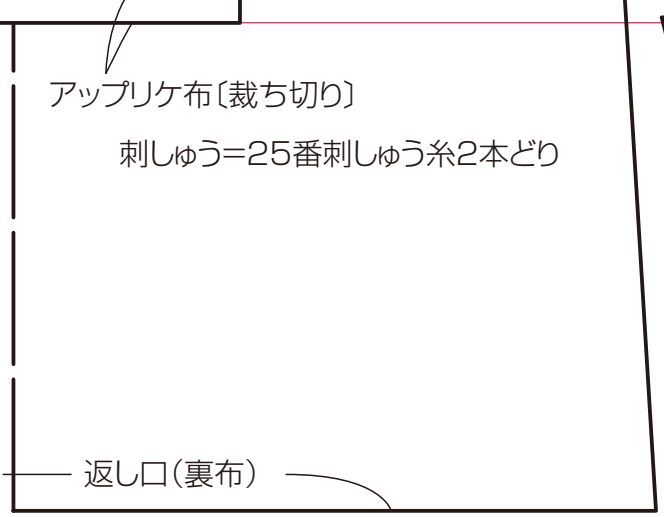
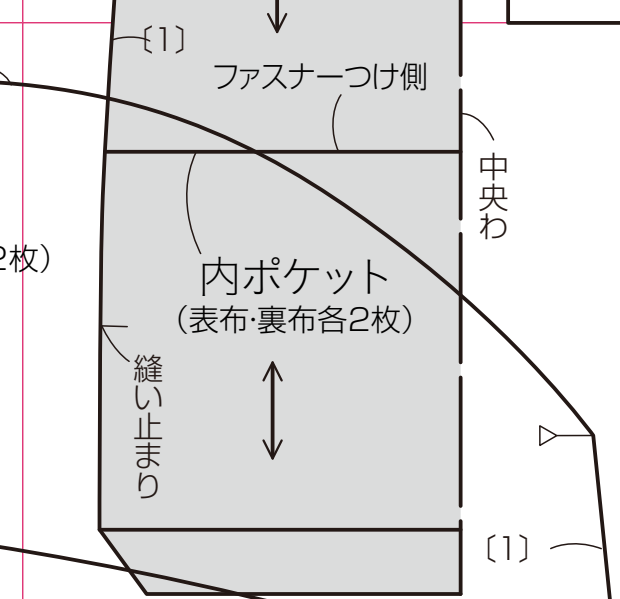

P. 16 コロリンポーチ

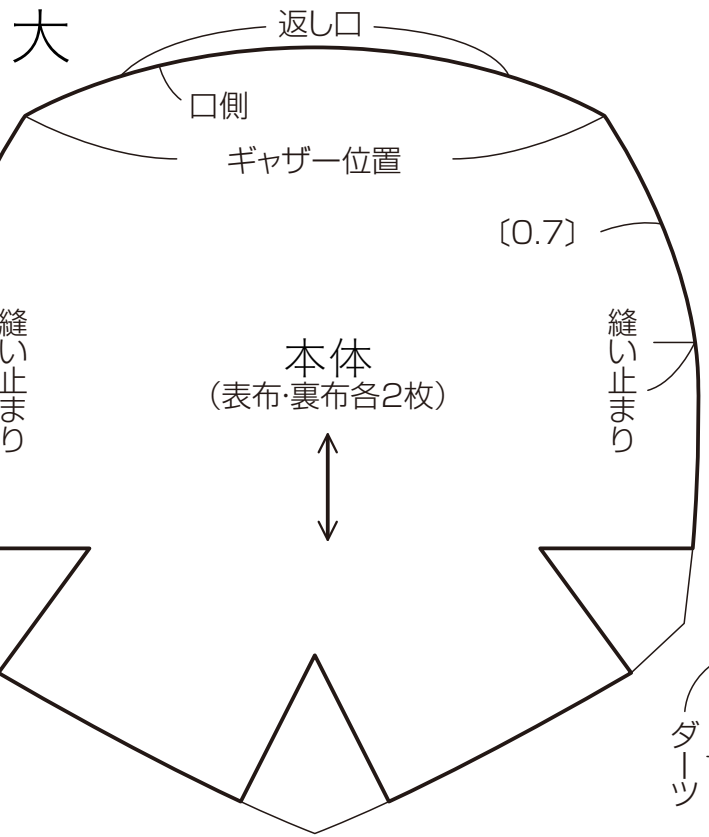

ス付き  
ムラルバッグ

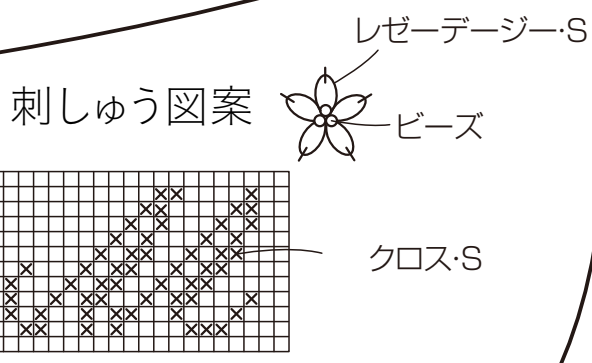

う=25番刺しゅう糸2本どり  
=織り糸3本とする

