

1

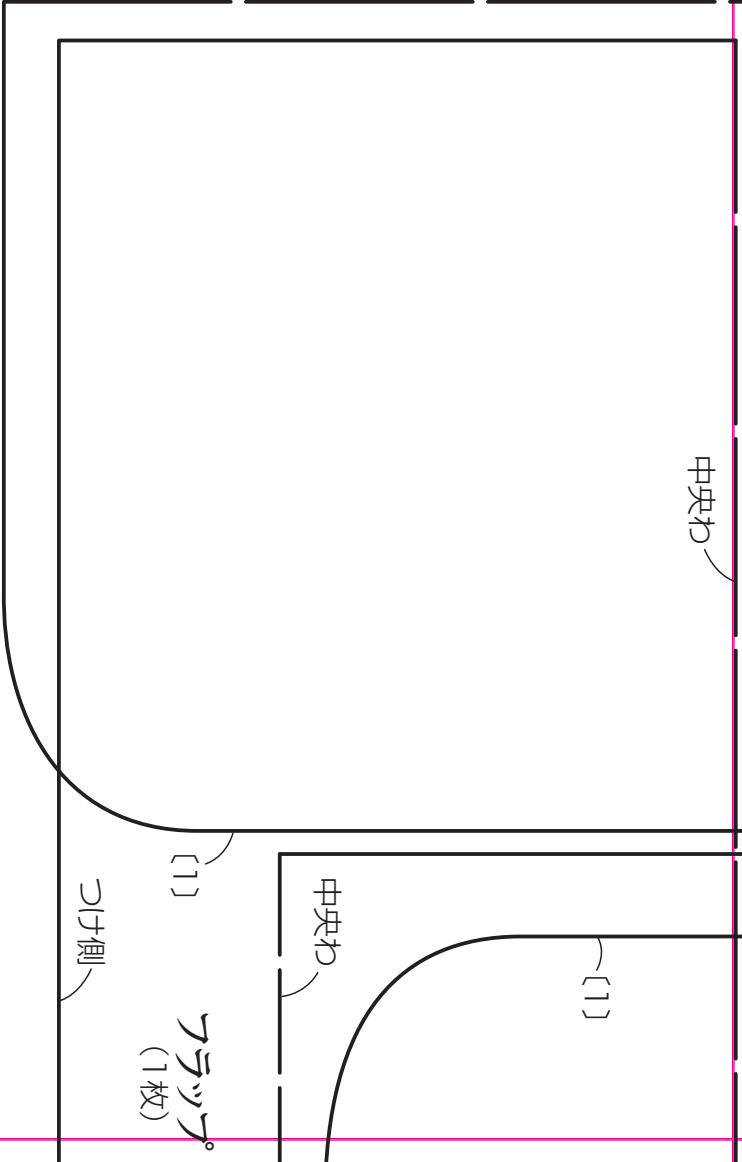

折り線

ファスナーつけ位置

わ

わ

中央わ

下後ろ側面
(表布1枚)

向こう布
(1枚)

つけ側(裏布)

まち
(表布・裏布各1枚)

ホルダーつけ位置(裏)

マグネットホックつけ位置

つけ側

折り線

前側面
(表布1枚)

ポケット口わ

[1]

外ポケット
(1枚)

中央わ

2

ポケット口わ

ポケット口わ

ポケット口わ

4

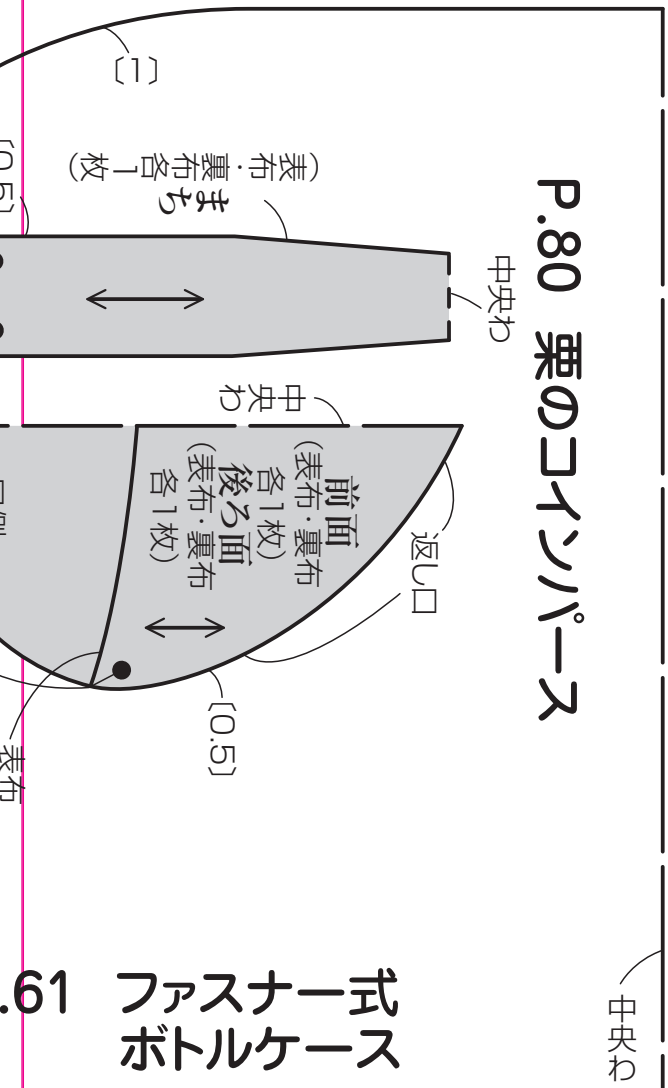

.61 ファスナー式
ボトルケース

5

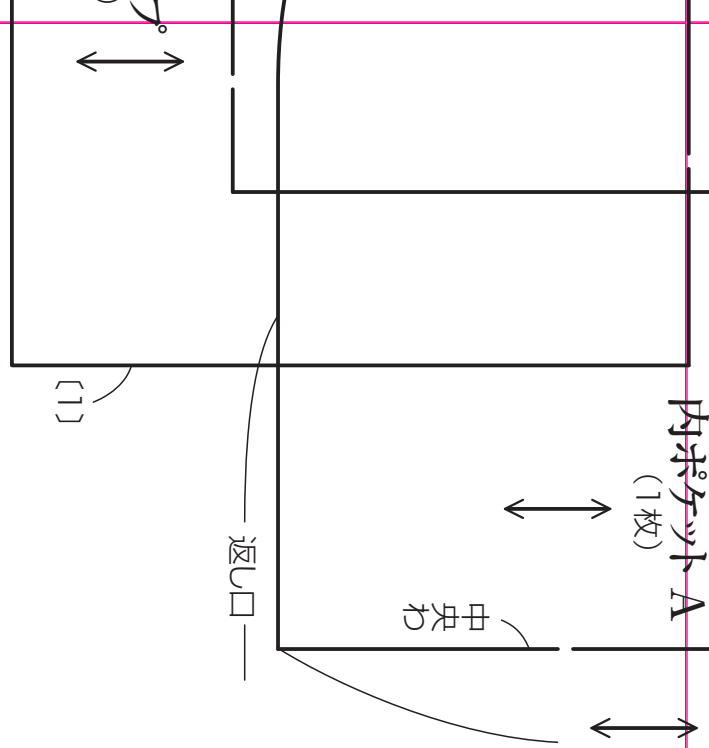

P.64 固定式スマホケ

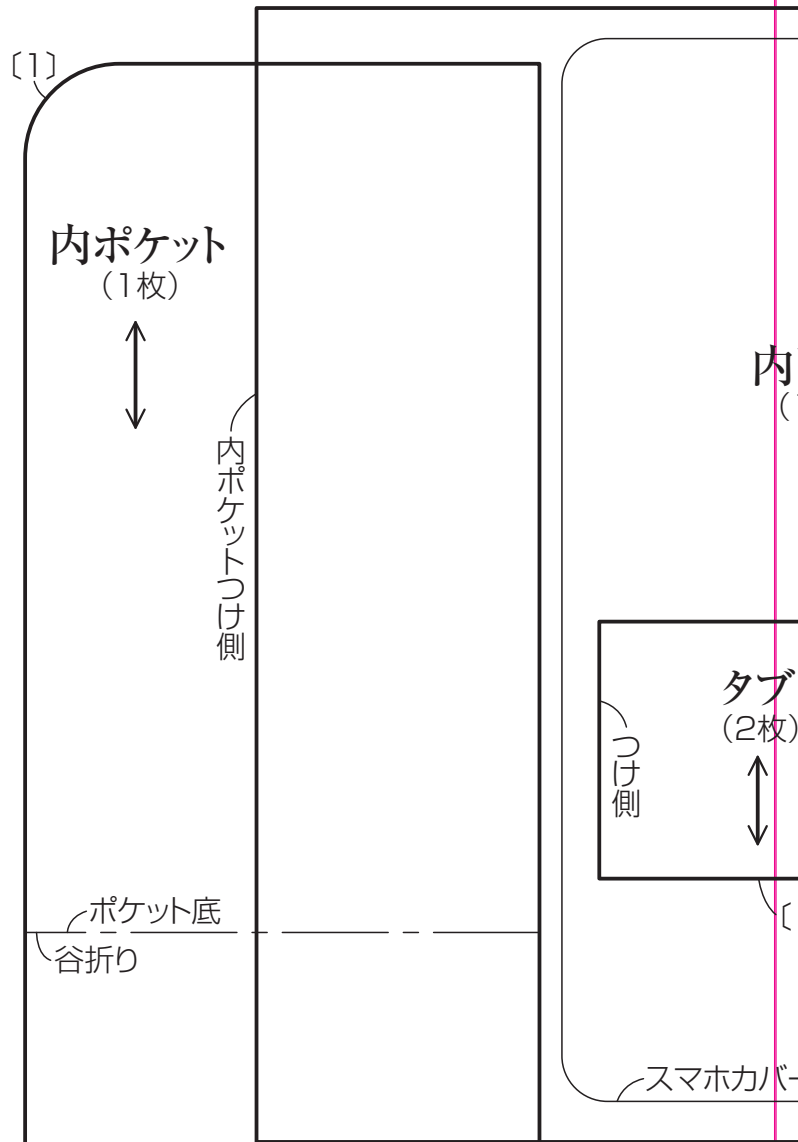

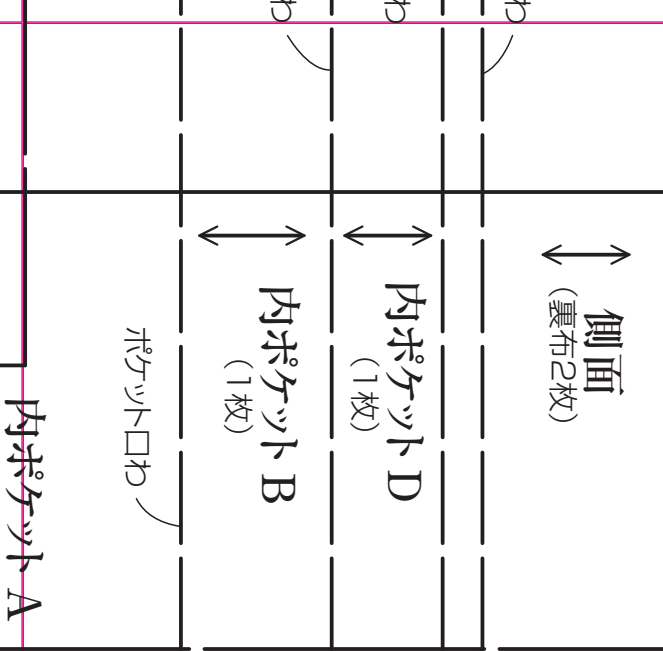

ケース
内ポケットC (1枚)
カメラ穴位置

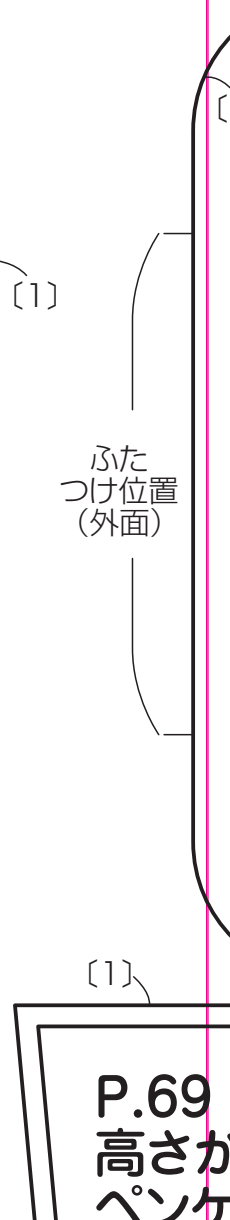
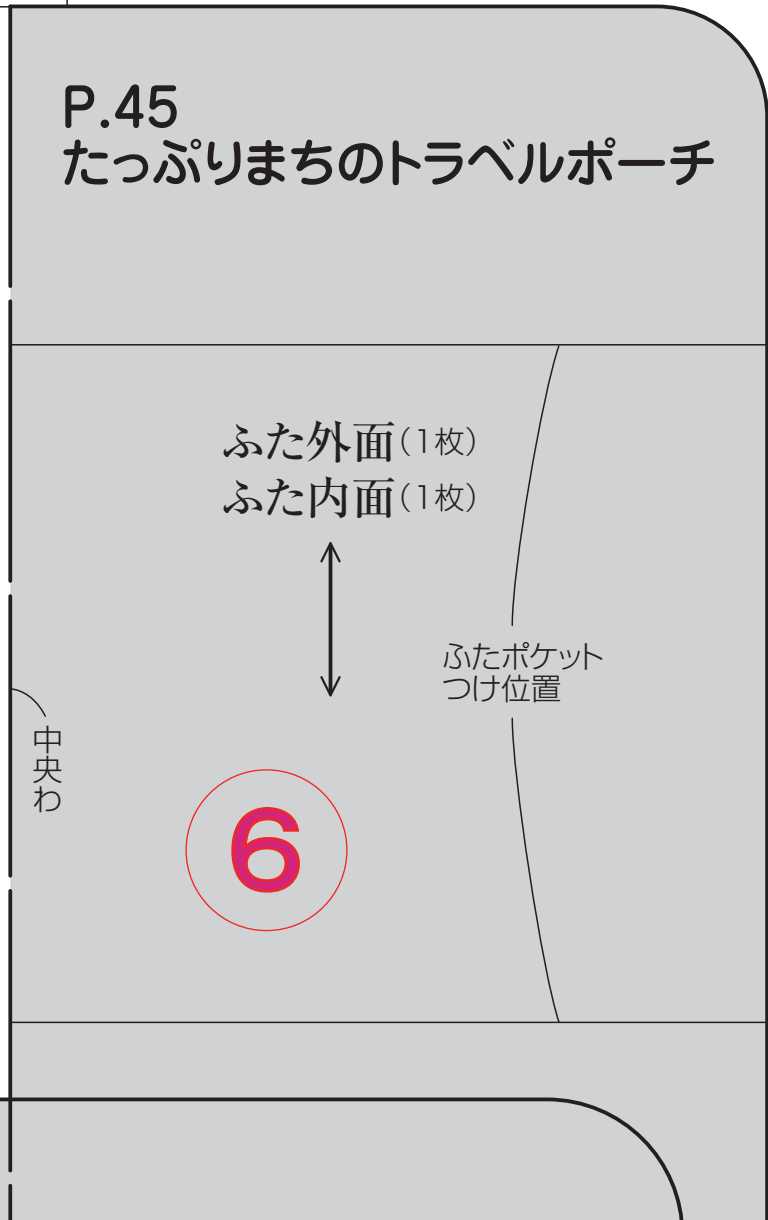
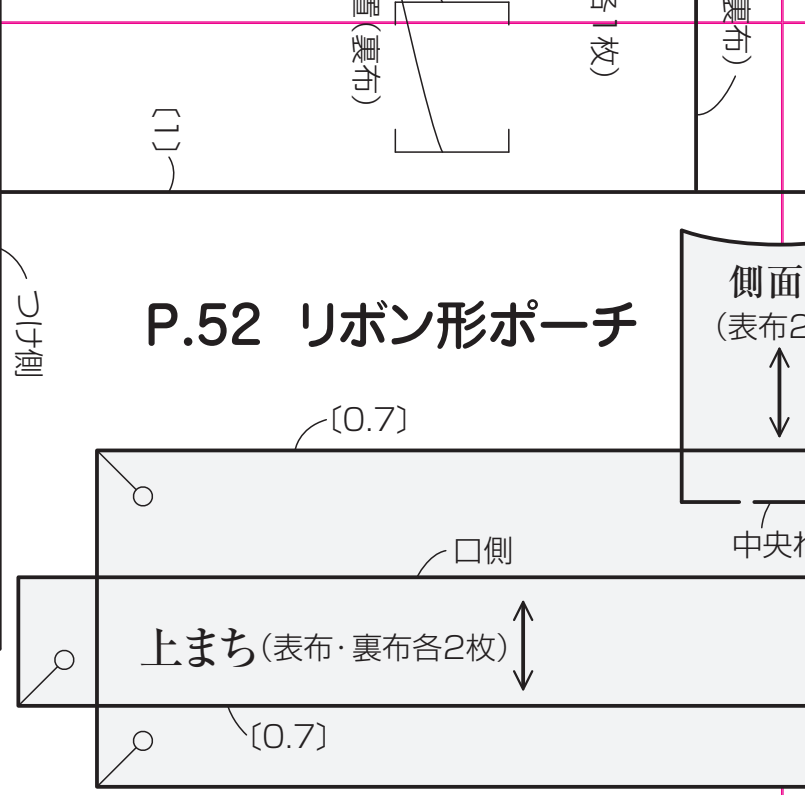
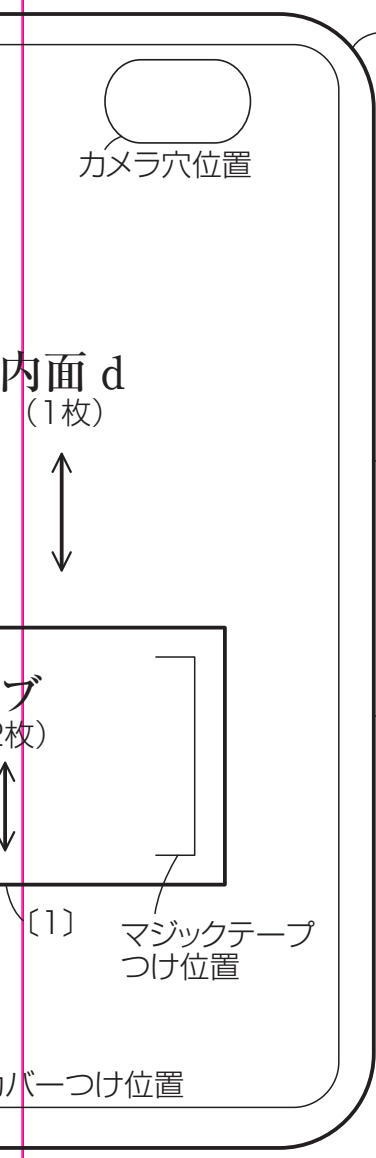

350ml用

本体

表布はパッチワーク、
裏布は一枚布各1枚)

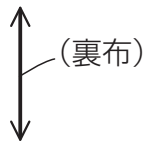

350ml用底側

500ml用

本体

表布はパッチワーク、
裏布は一枚布各1枚)

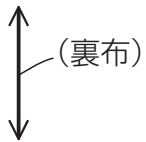

500ml用底側

8

P.95

がま口トリオポーチ

まち

(表布・裏布各2枚)

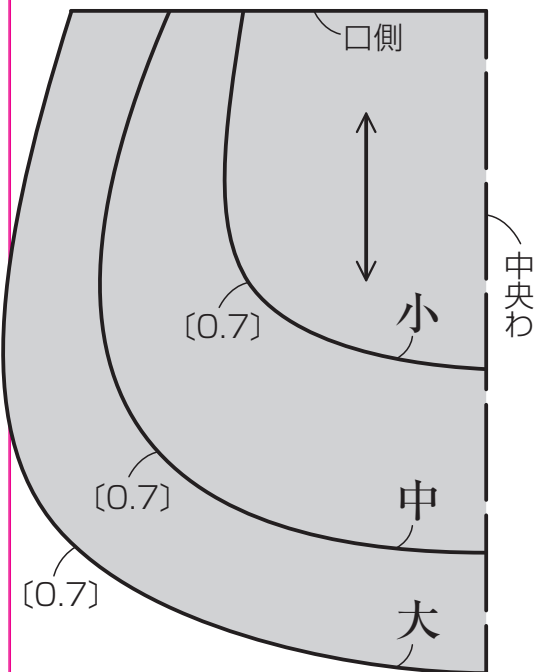

(三)

カシメコサ

9

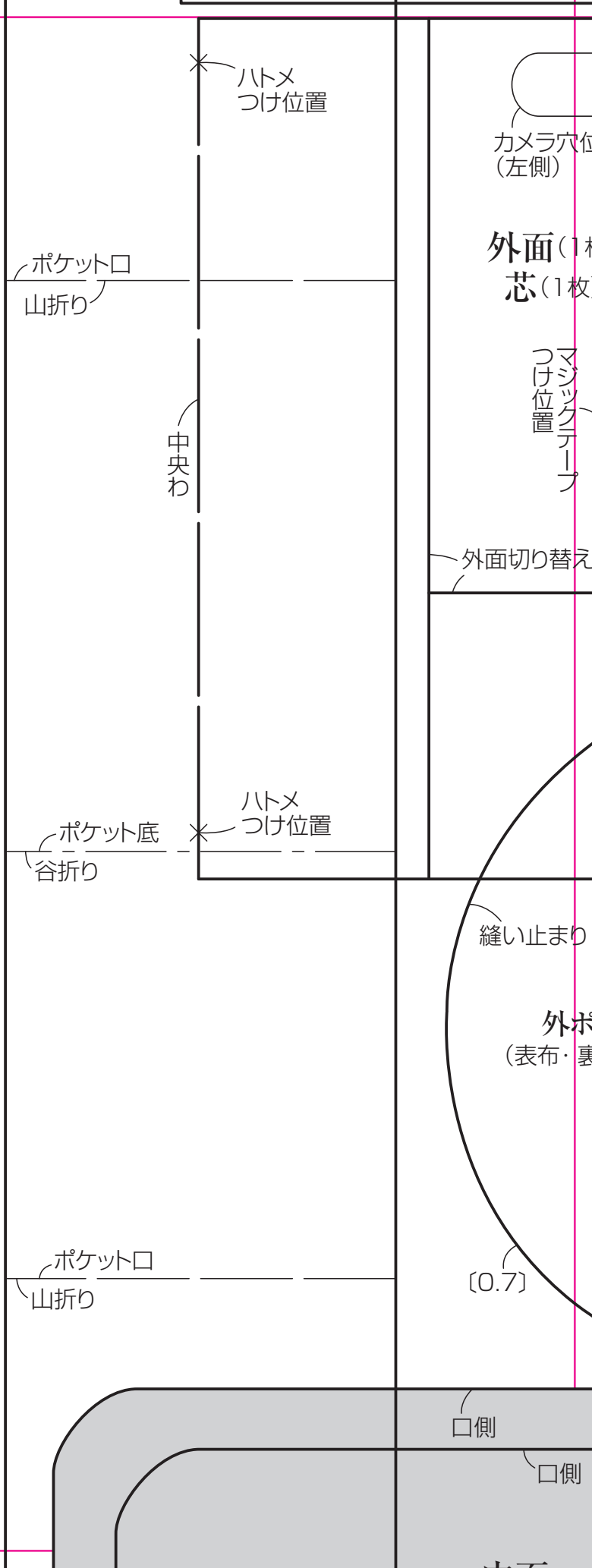

10

(表布)

厚紙(裁ち切り)

穴位置

(1枚)
(1枚)

シグニクニテープ

替え線〔1〕

〔1〕(外面)、〔裁ち切り〕(芯)

中央わ

切り替え線〔1〕

切り替え線〔1〕

アップリケ
(1枚)

〔1〕

つけ側

口側

返し口

小
本体

(表布・裏布各2枚)

ポケット口
〔0.7〕

まり

外ポケット

(表布・裏布各1枚)

縫い止まり

中央わ

口側

返し口

大
本体

(表布・裏布各2枚)

ポケット口〔0.7〕

P.37
ブラウスみたいな
がま口

外ポケット
(表布・裏布各1枚)

中央わ

口側

P.90 フラットポーチ

側

〔0.7〕

P.65 スライ

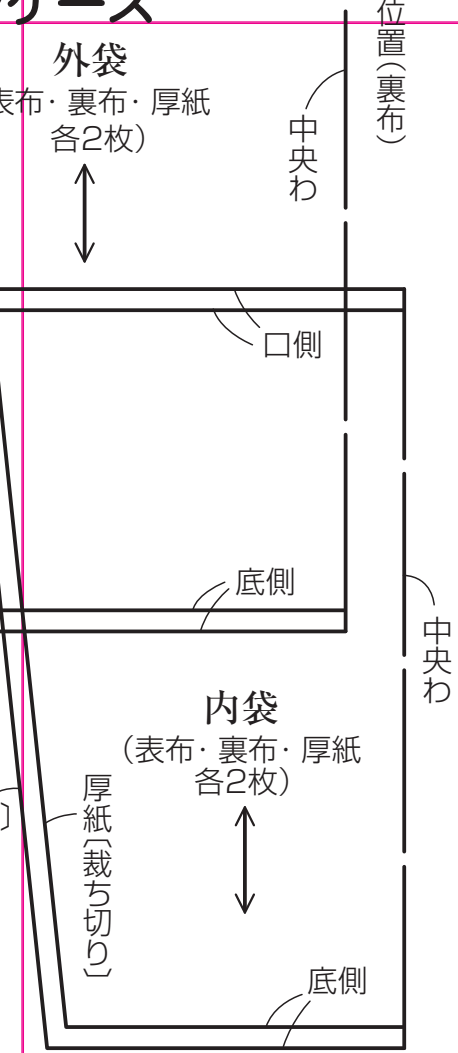

P.57 携帯用ボックス ティッシュケース

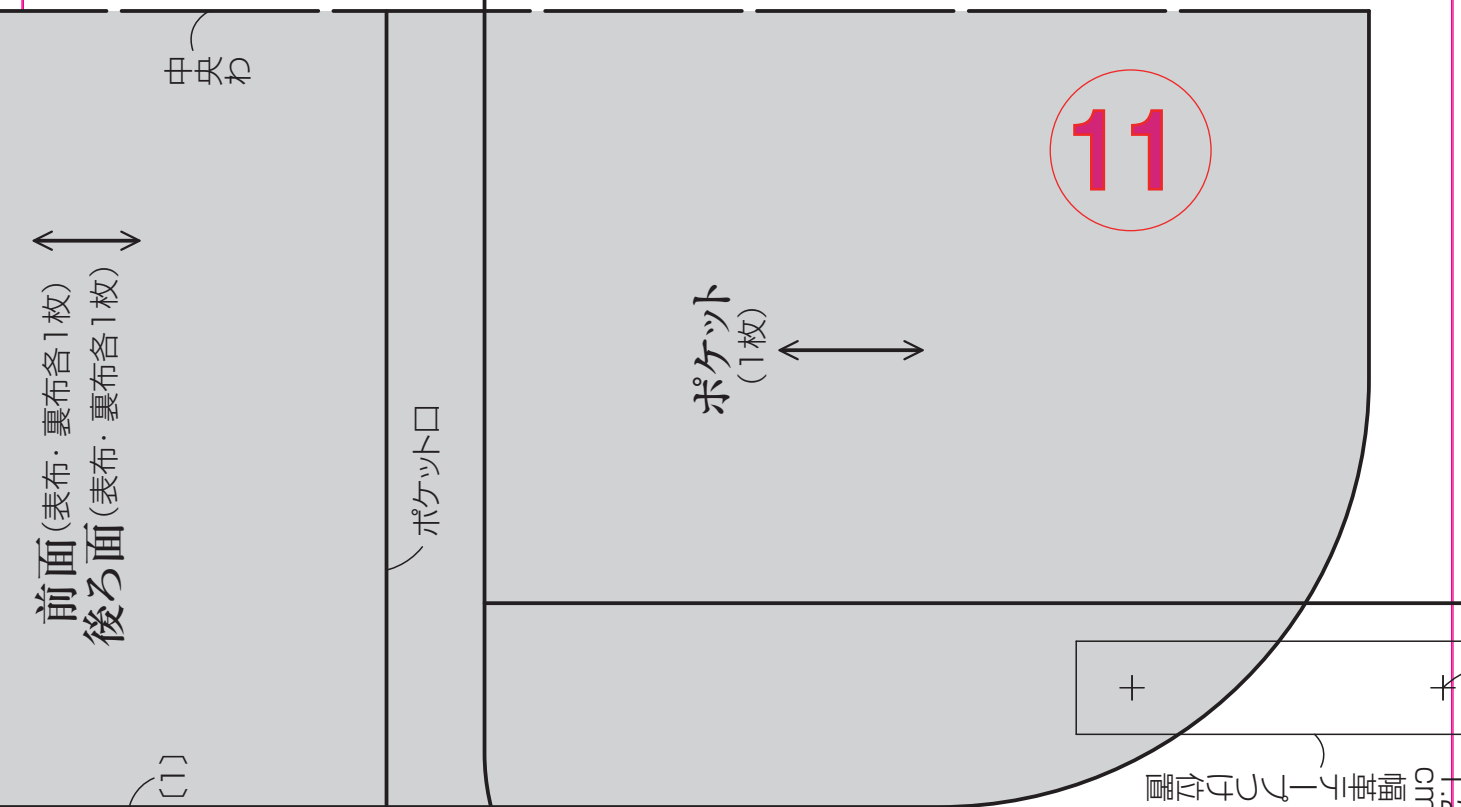
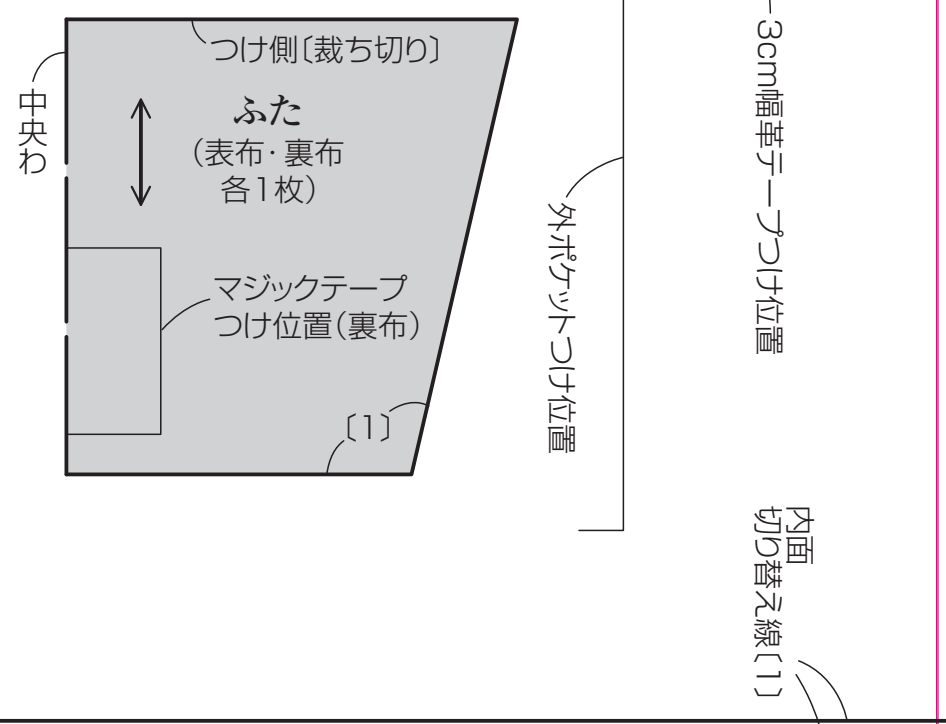

イド式スマホケース



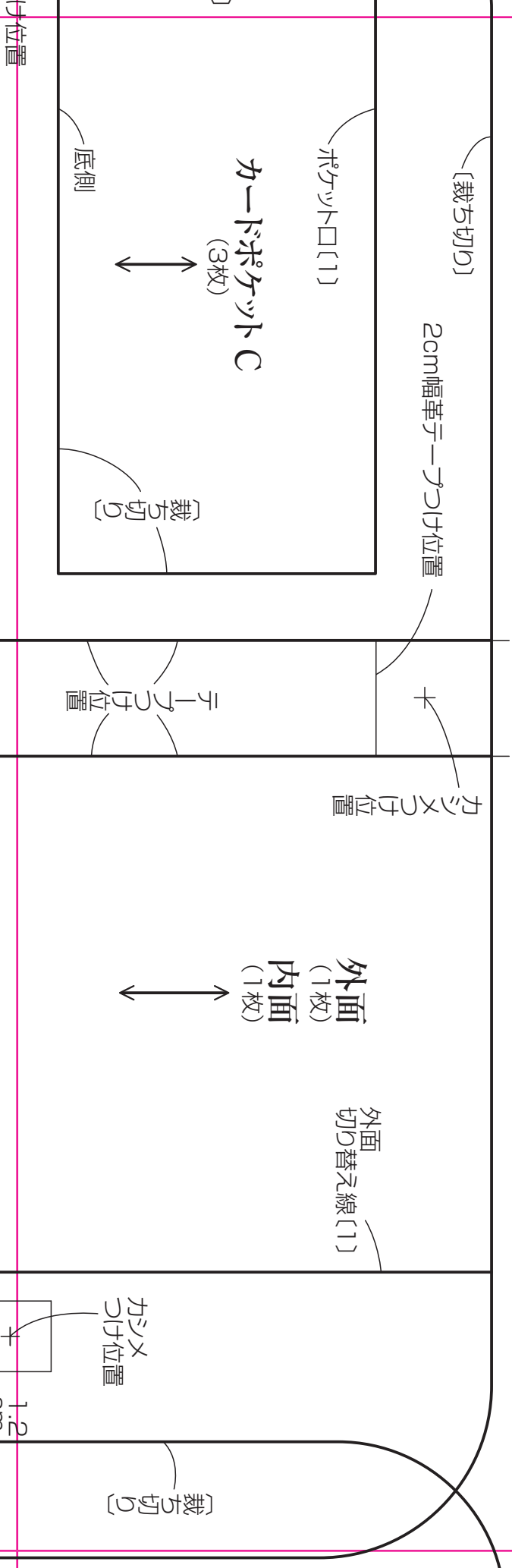

13

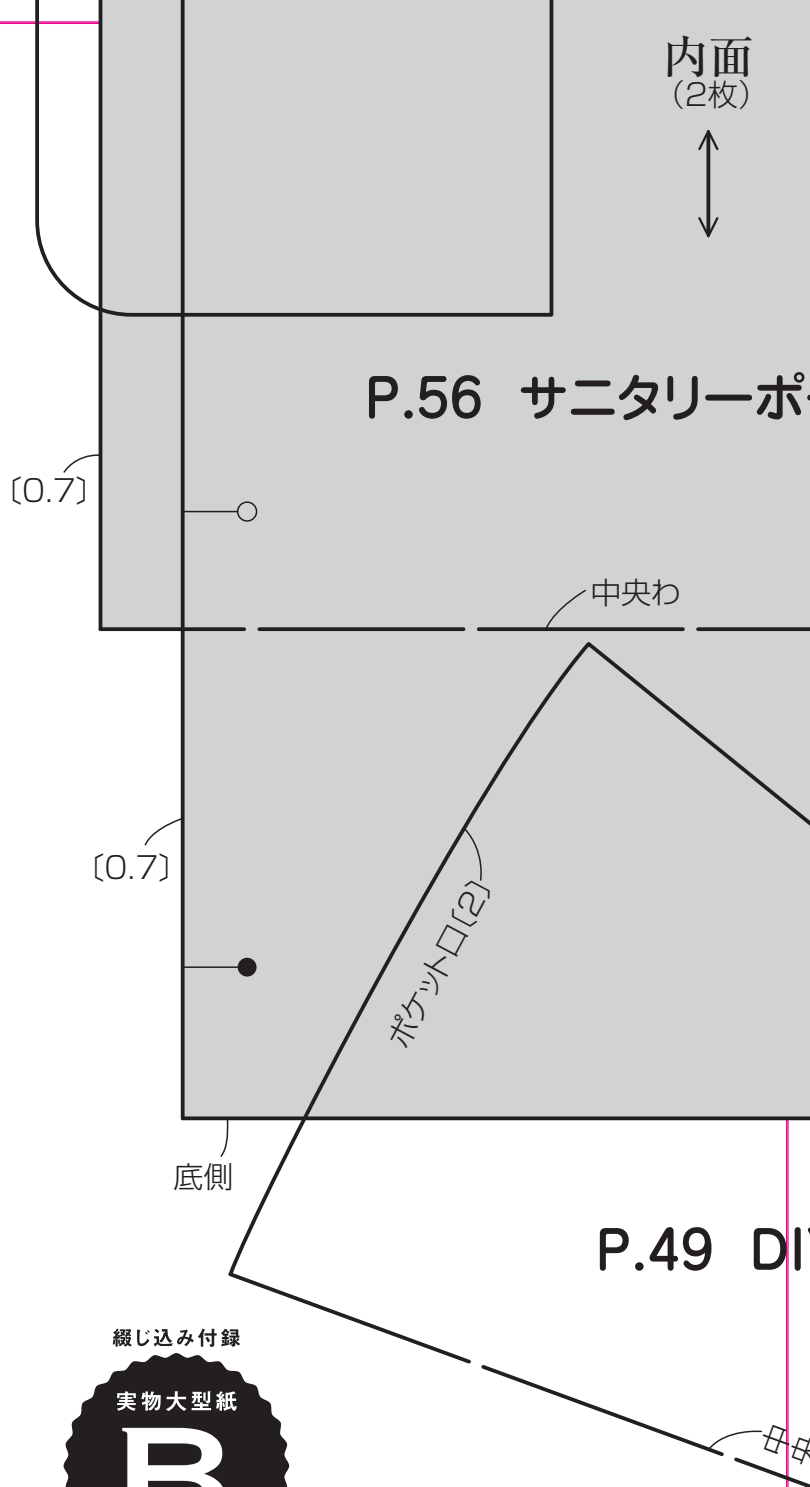

綴じ込み付録

実物大型紙

B面

主婦と生活社

ポーチ

DIYポーチ

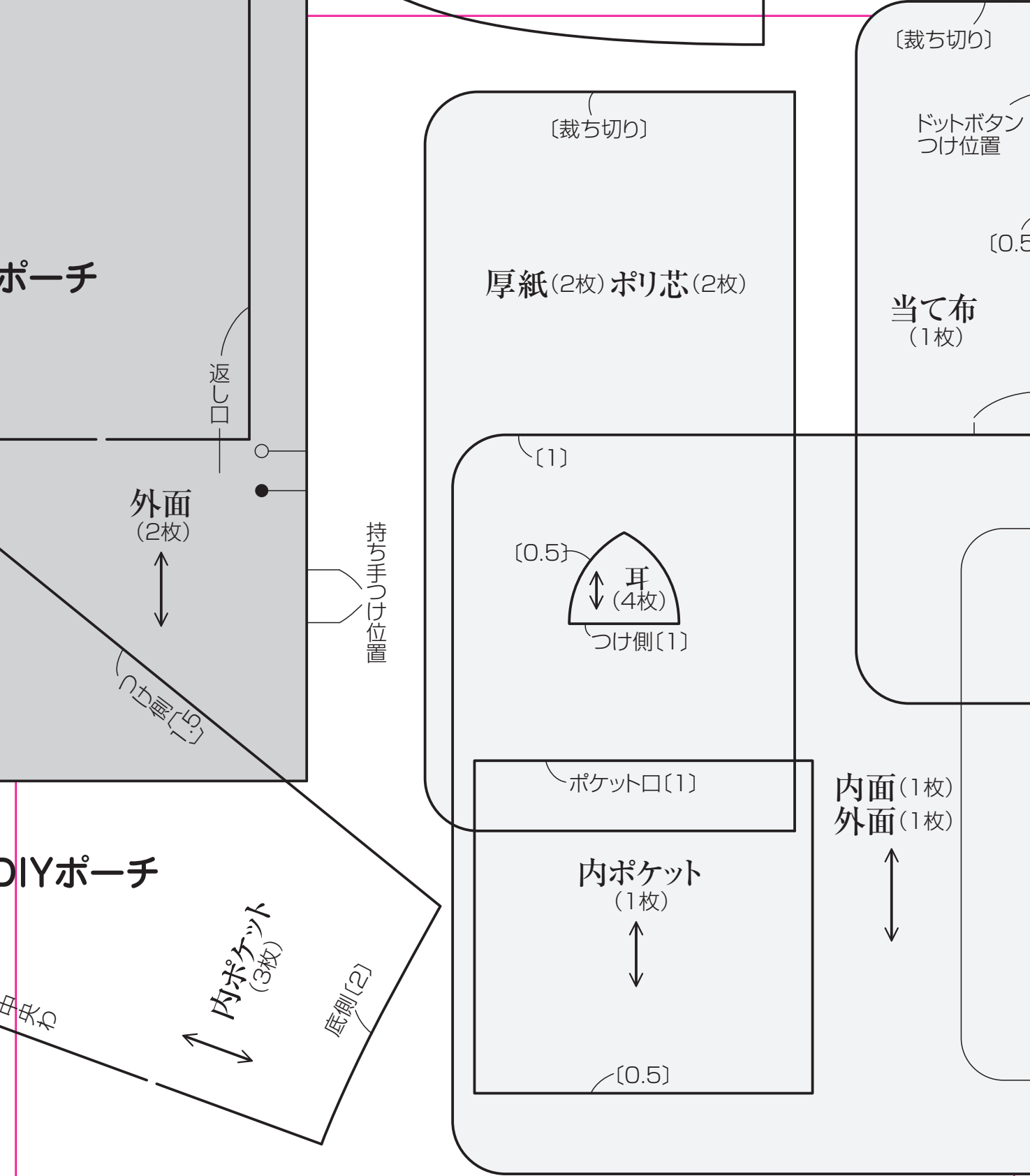

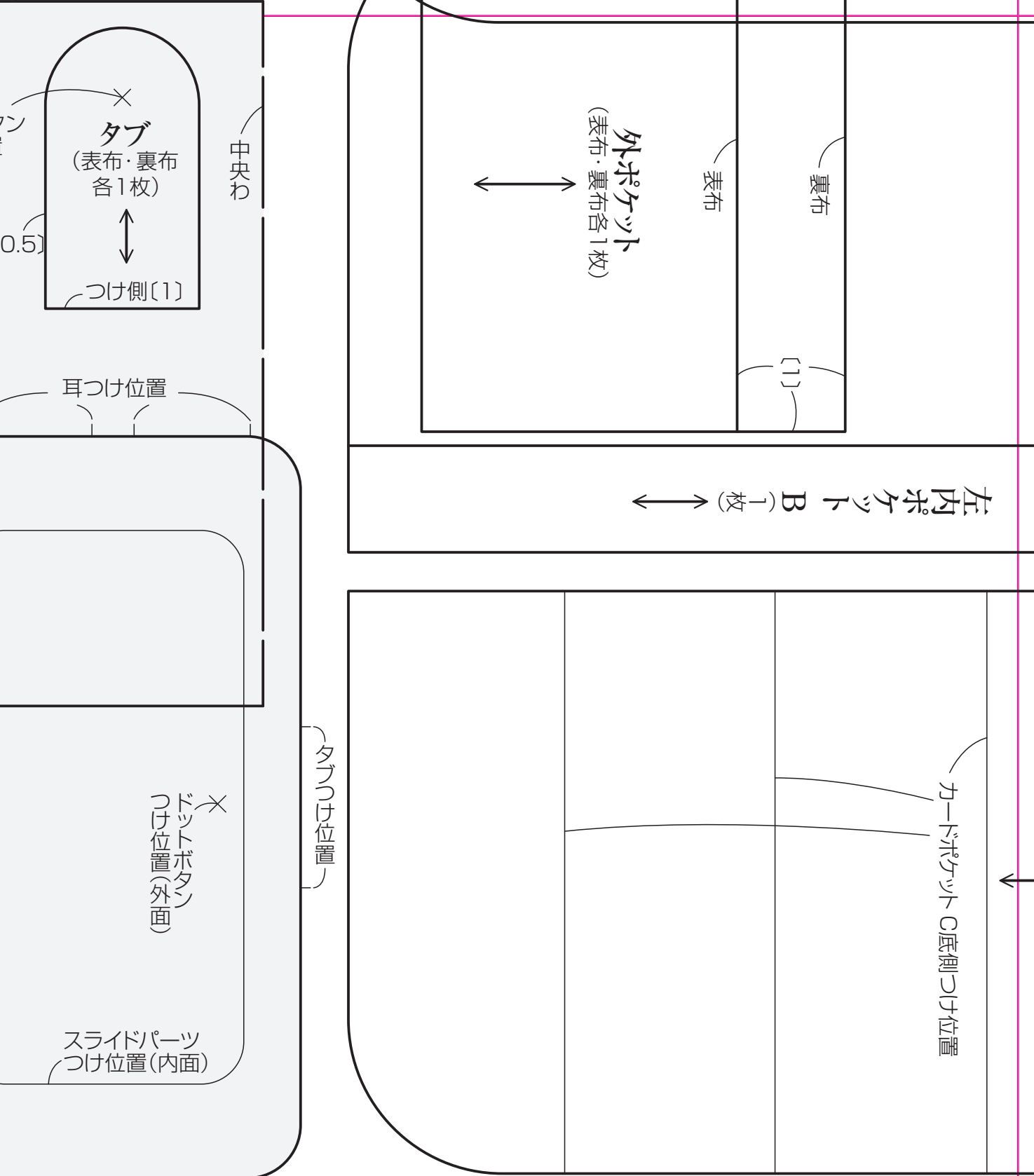

P.53 母子手帳ケース

左内ポケット A
(1枚)



ポケット口 [2]

[1]

カードポケット D
(1枚)



ポケット口 [1]

底側

[裁ち切り]

ポケット口 [1]

右内ポケット
(表布・裏布各1枚)



[裁ち切り]