

1

P.3

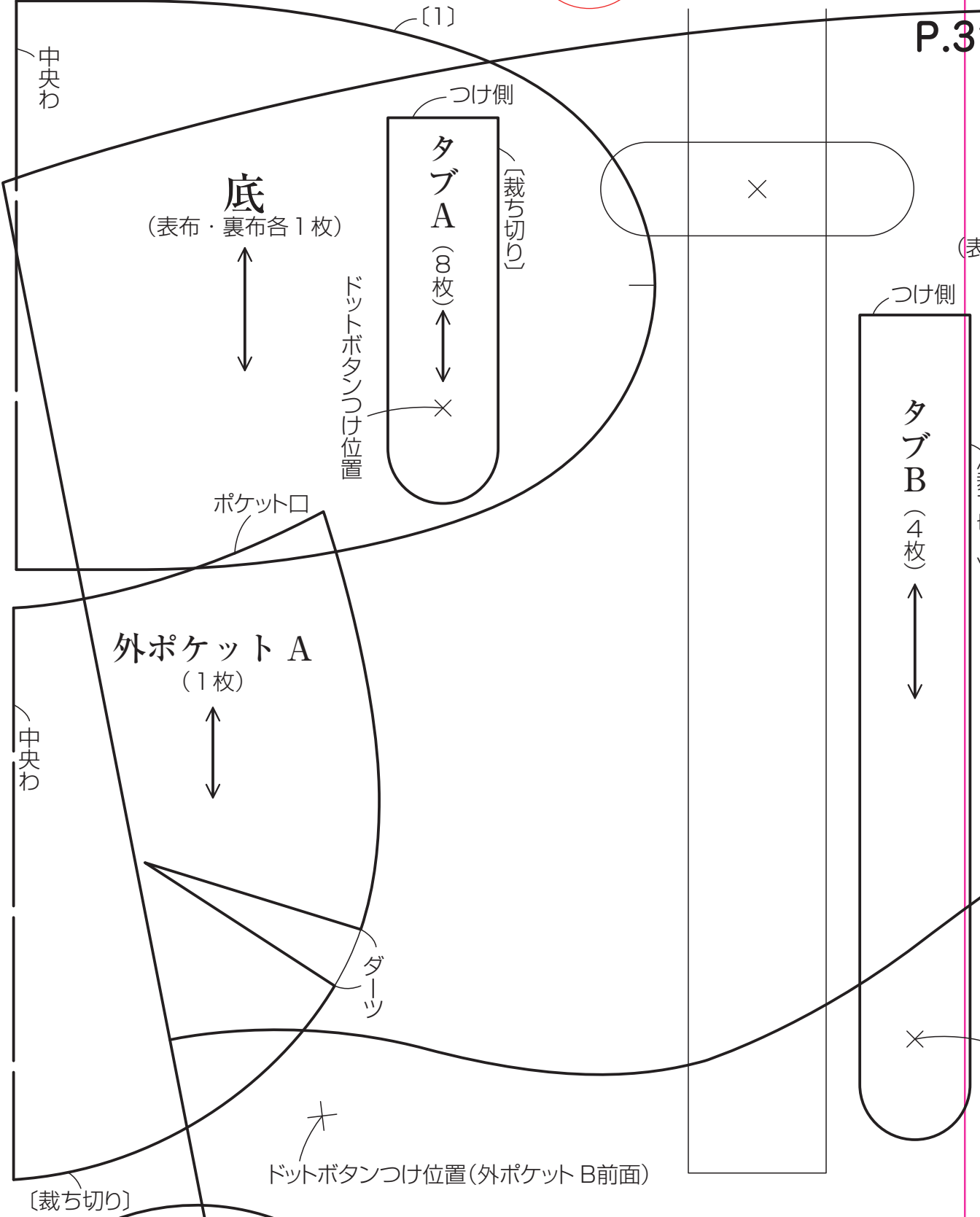

# 31 伸縮 2way トート

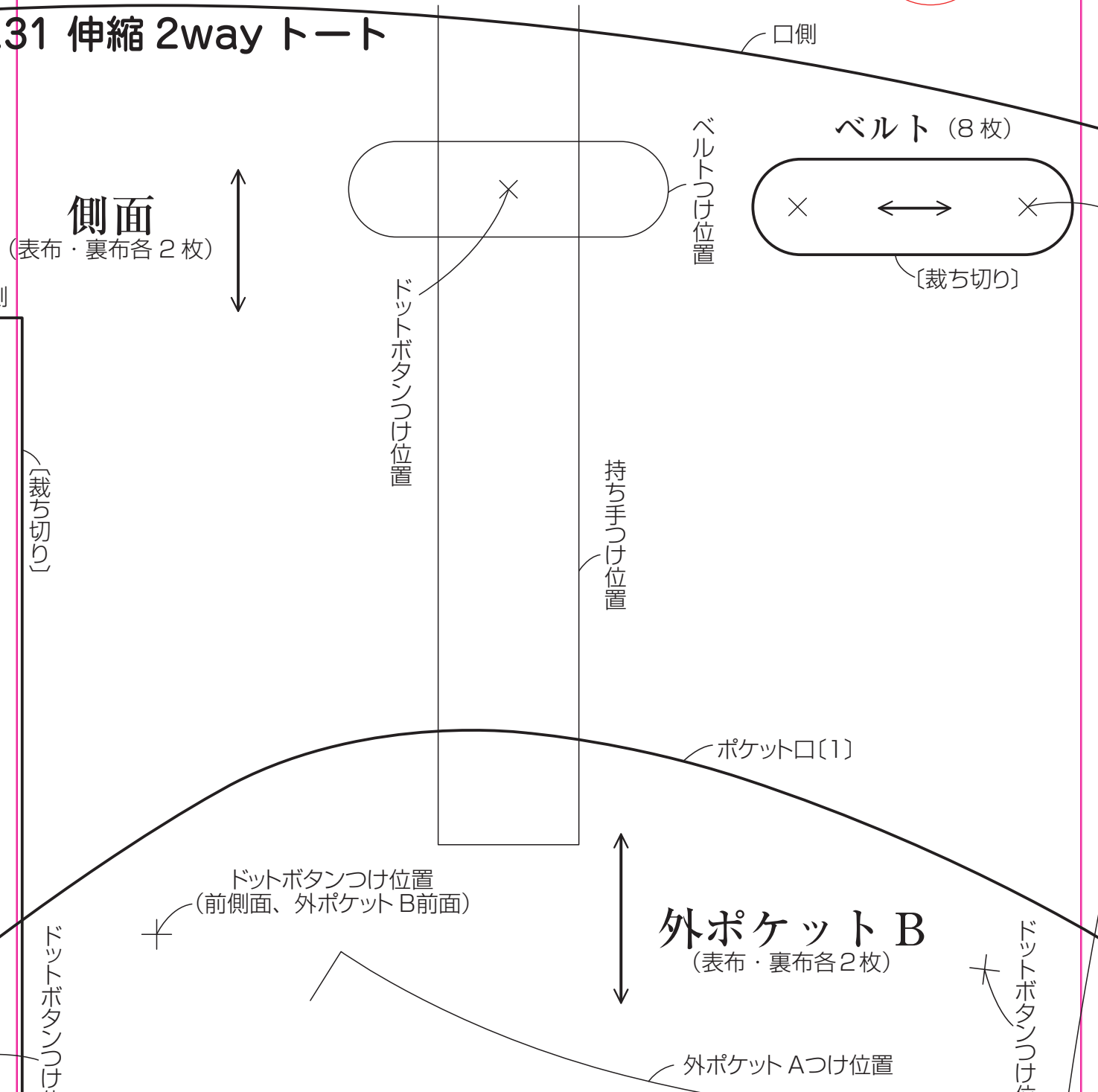

## P.22 クリスマスガーランド

☆全て裁ち切り 刺しゅう=25番刺しゅう糸3本どり

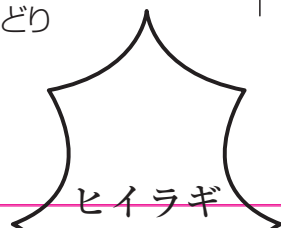
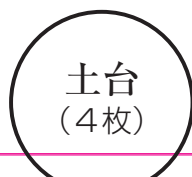
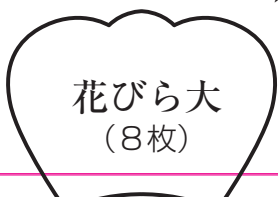

ドットボタンつけ位置(外ポケット B 後ろ面)

[裁ち切り]

ドットボタンつけ位置

3

# P.19 サンタの アドベント カレンダー

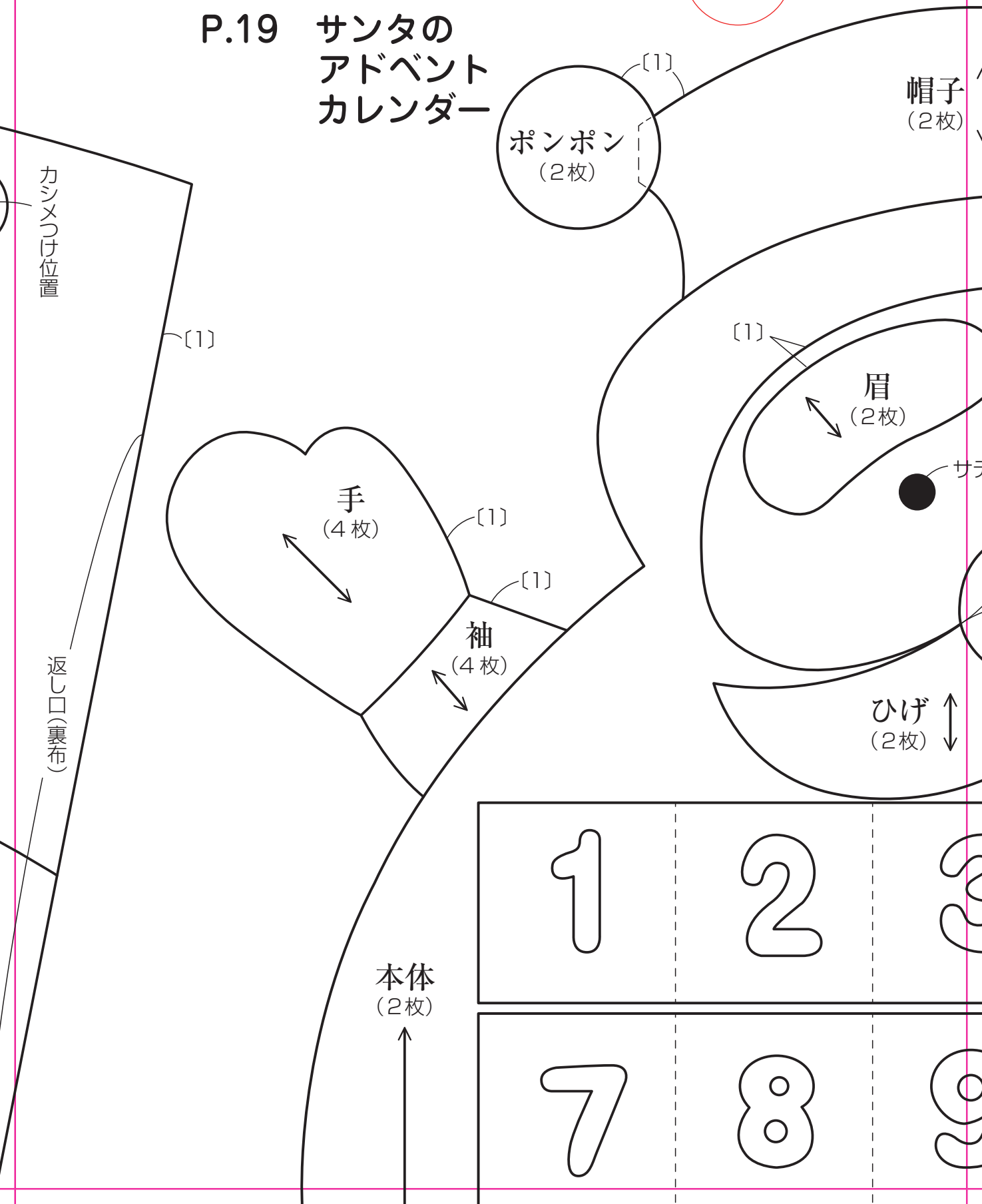

帽子  
(2枚)

ポンポン  
(2枚)

眉  
(2枚)

サマ

ひげ  
(2枚)

手  
(4枚)

袖  
(4枚)

本体  
(2枚)

1

2

3

7

8

9

カシメつけ位置

返し口(裏布)

4

# B面

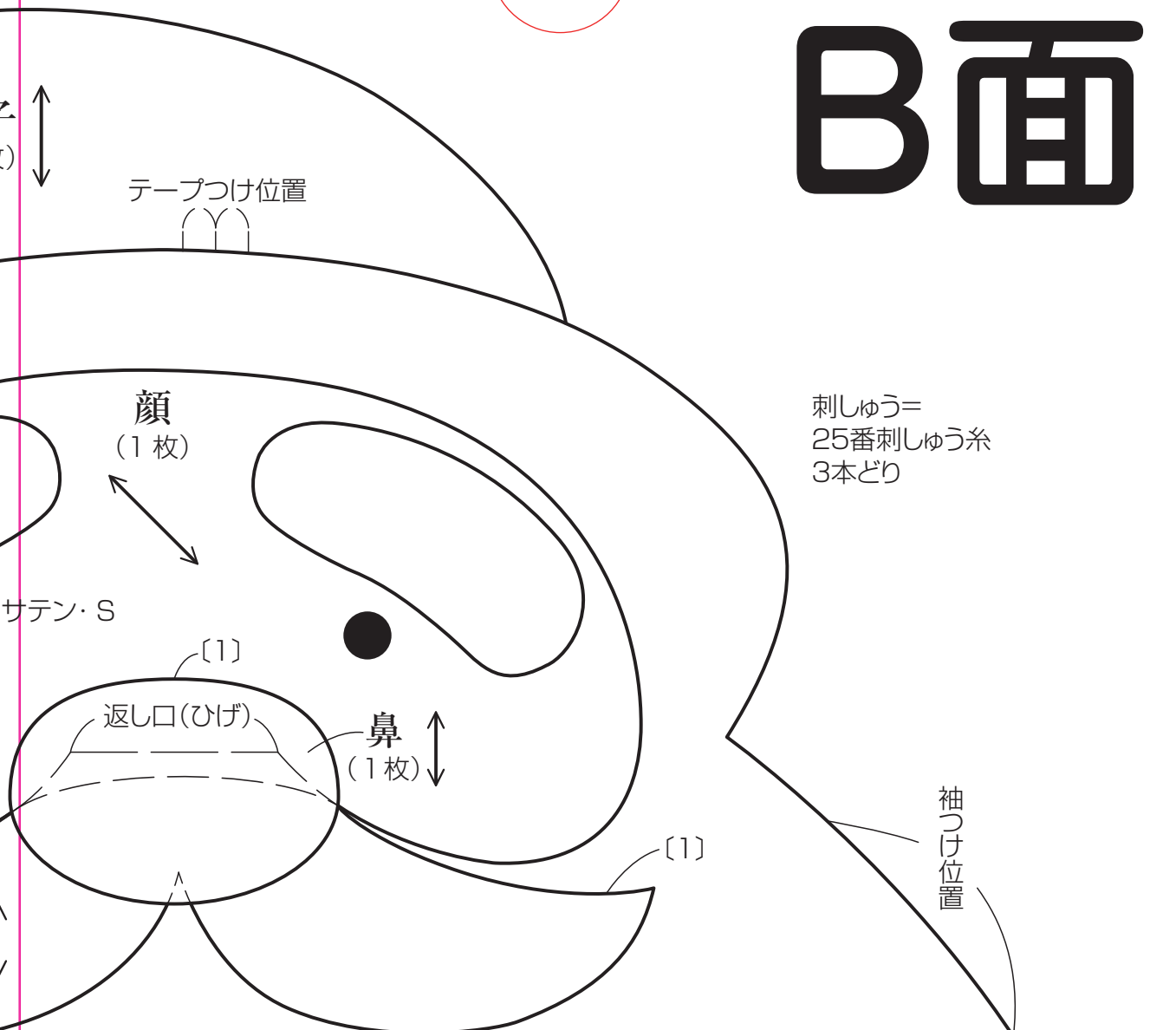

刺しゅう=  
25番刺しゅう糸  
3本どり

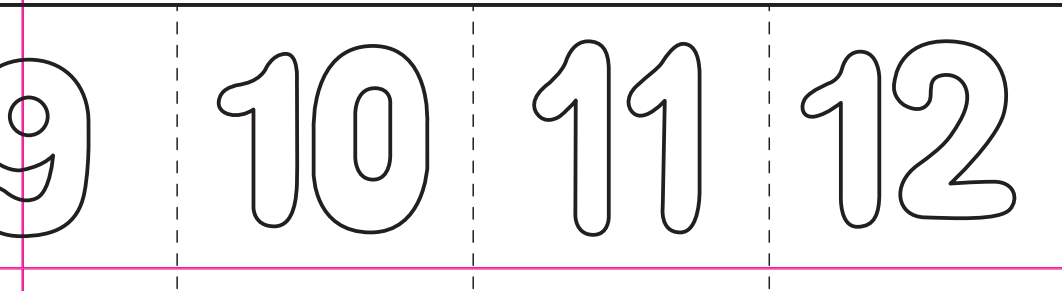
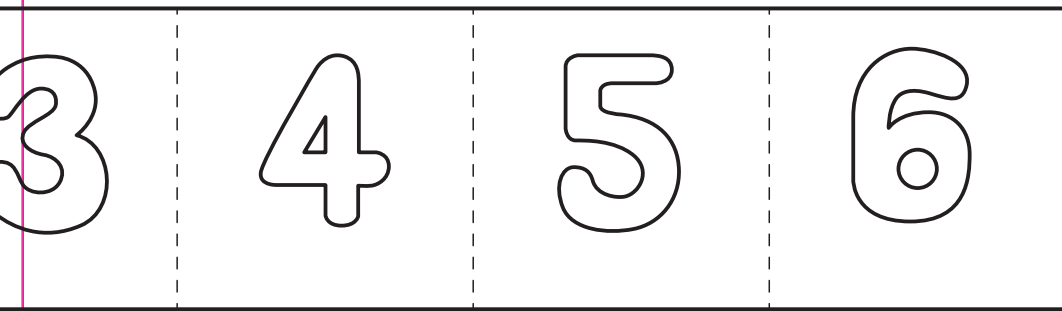

# スカラップ形

フェザー・S(表布)  
ランニング・S(裏布)

本体 B  
(表布・裏布各 1 枚)

A つけ側

[0.7]

中央わ

フェザー・S(表布)  
ランニング・S(裏布)

[0.7]

アップリケ布  
(16 枚)

チェーン・S

[裁ち切り]

本体 A  
(表布・裏布各 1 枚)

返し口

5

[0.5]

## P.18・19 メンズ 刺しゅう図案

刺しゅう=  
25番刺しゅう糸  
2本どり

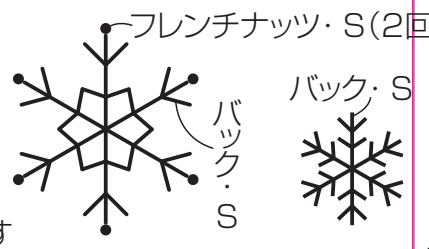

### 雪だるま

[0.5]



くちばし (2枚)

ヒイラギ (4枚)

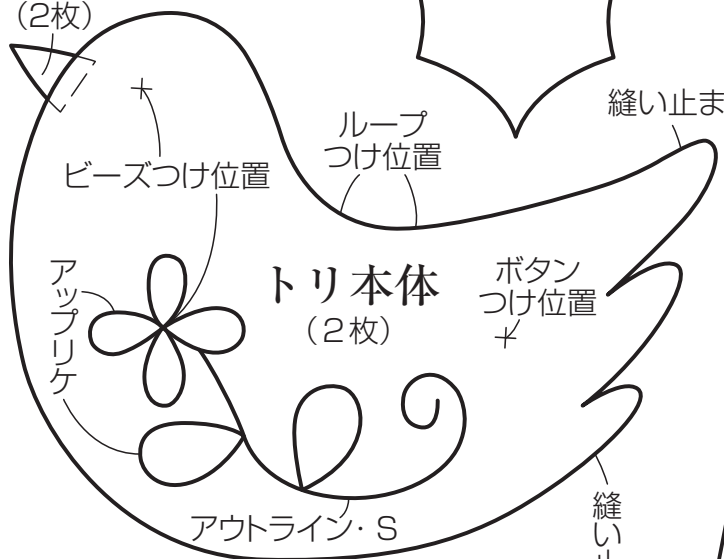

星形

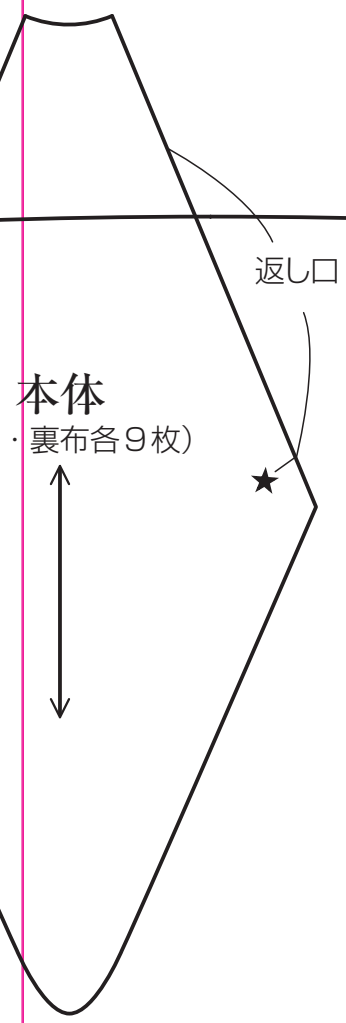

P.30

### P.15 クラウンのキャンドルホルダー



### ズ風クリスマスツペ アップリケ図案

(2回巻き)

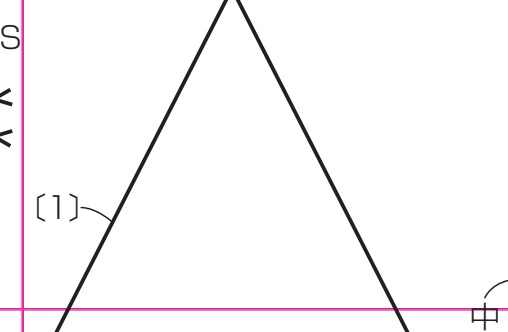

6

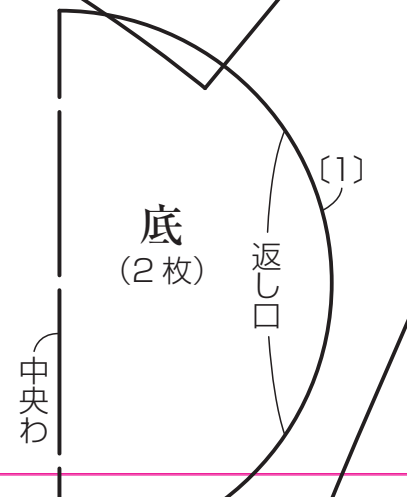

# ワンショルダートート アップリケ図案

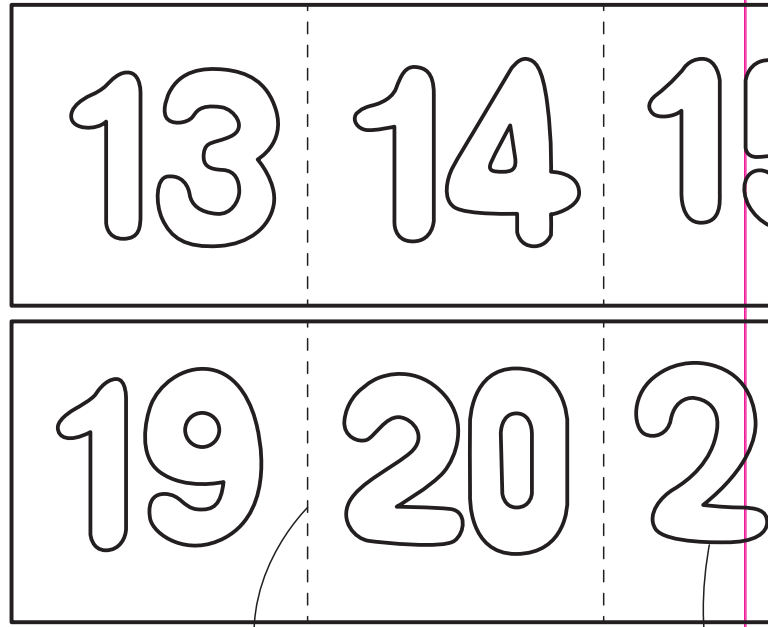

中央わ

7

タブ (4枚)

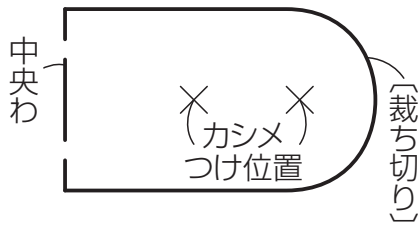

## P.17 ツリーの ウォールポケット

ループつけ位置

## P.67 モコ

[1]

※当大

カシメつけ位置

中央わ

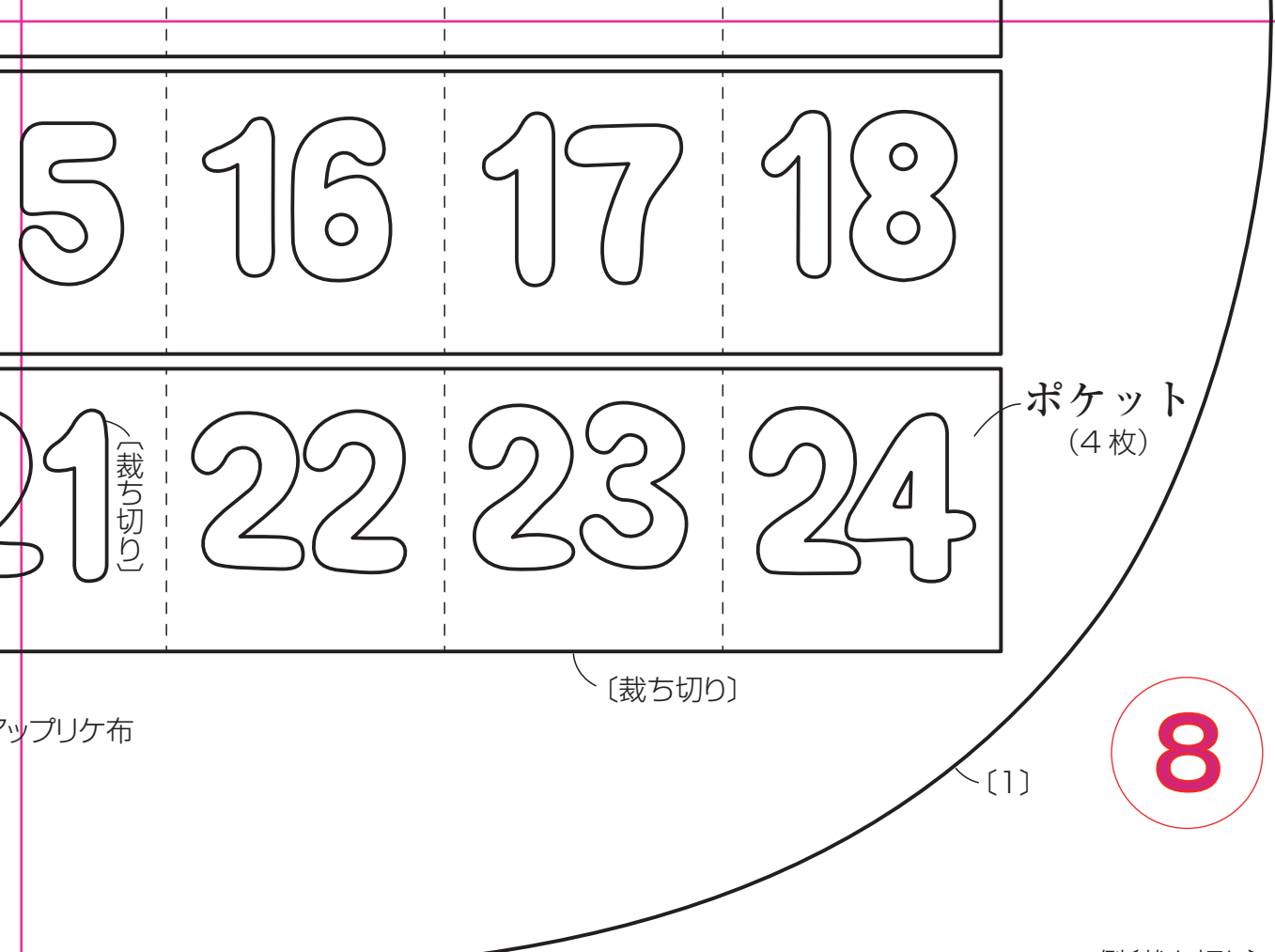

8

ロココ風マルシェバッグ

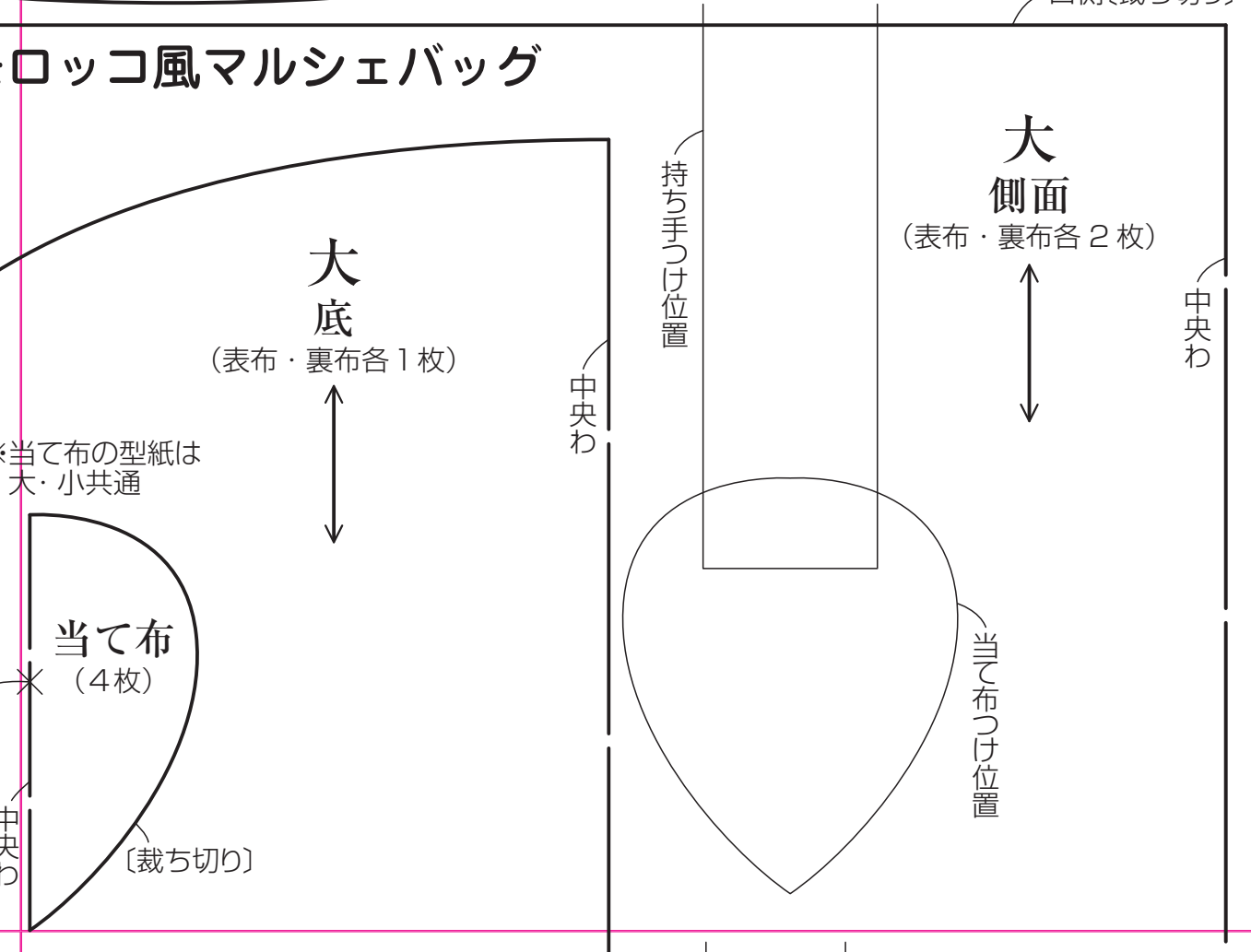



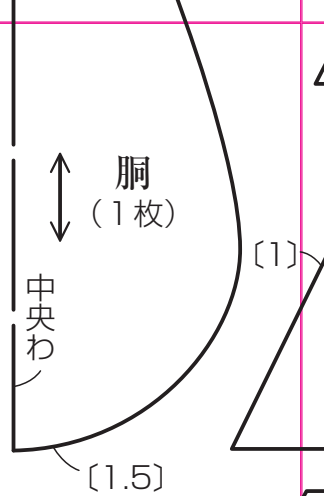
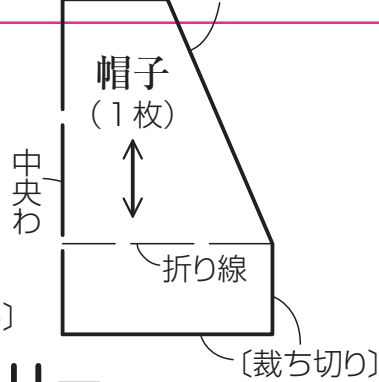
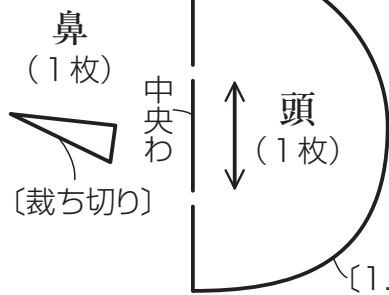

## P.14 ウロコのミニツリー

### 刺しゅう図案

刺しゅう=25番刺しゅう糸  
2本どり

\* クロス・Sの上に  
ストレート・Sを  
刺す

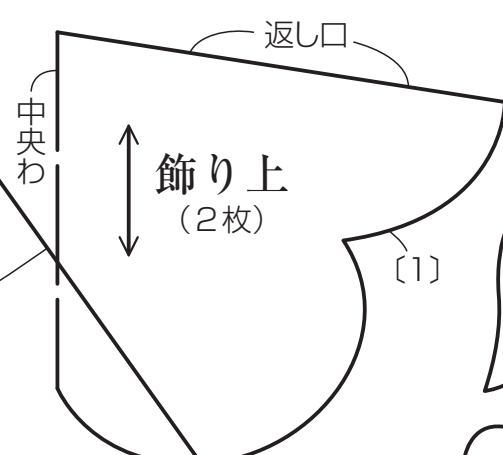
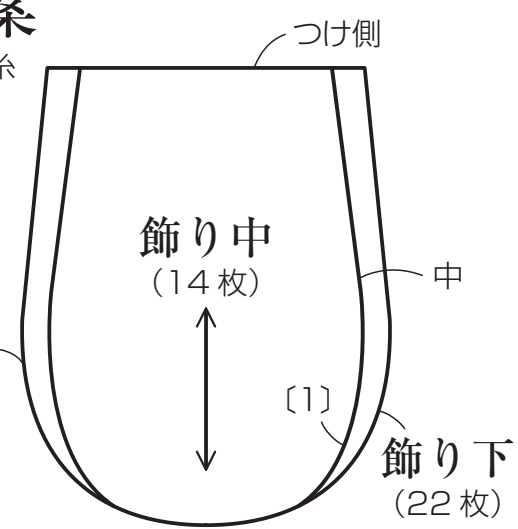
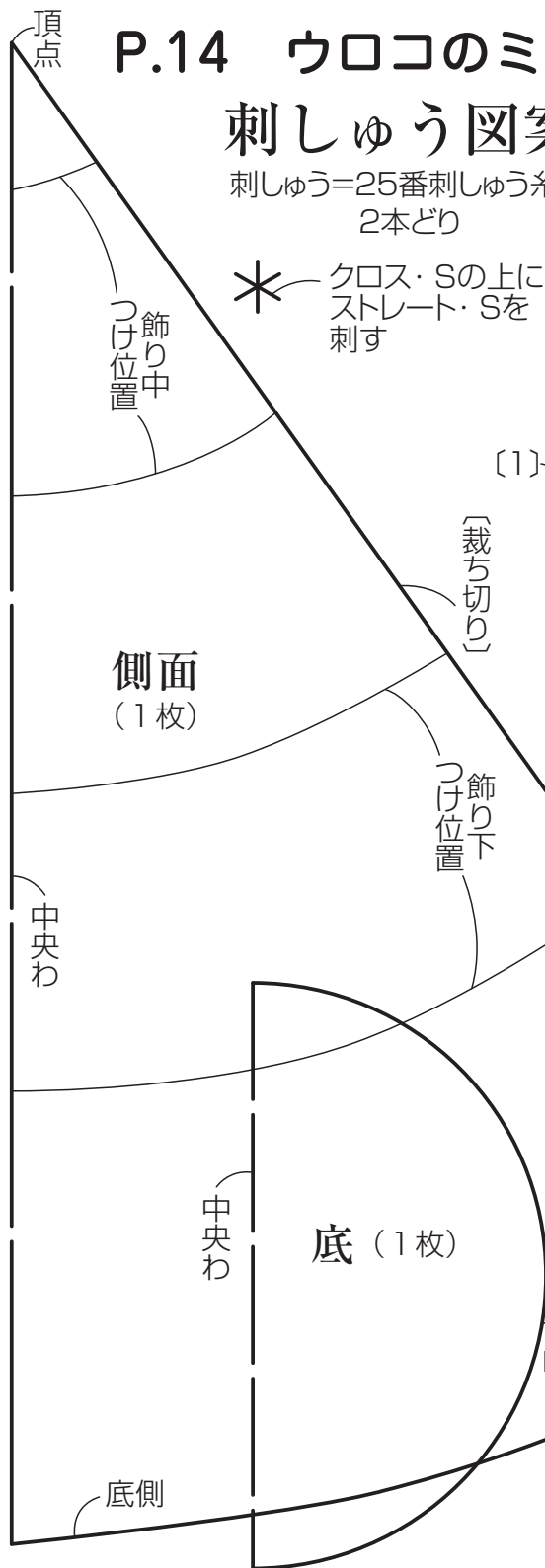

## P.20 サンタ



9

## P.18 リネンの アドベントカレンダー

中央わ

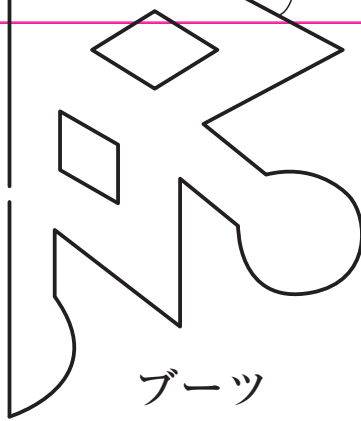

ブーツ

口側〔裁ち切り〕

つけ位置  
タコ糸

中央わ

側面  
(1枚)

底つけ側

[0.5]

底 (1枚)

〔裁ち切り〕

〔裁ち切り〕  
〔3〕

### サンタパシュート

全て裁ち切り

帽子本体  
(2枚)

帽子縁  
(2枚)

鼻  
(1枚) 顔  
(1枚)

服  
(2枚)

左カフス  
(2枚)

右カフス  
(2枚)

ベルト  
(2枚) 足  
(2枚)

ブーツ縁  
(1枚) ブーツ本体  
(1枚)

### P.23 サンタ三兄弟の オーナメント

刺しゅう=25番刺しゅう糸

本体  
(2枚)

[0.5]

返し口

チェーン・S  
(2本どり)

ストレート・S  
(1本どり)

頬  
(2枚)

顔  
(1枚)

ひもつけ位置

ひもつけ位置

顔  
(1枚)

〔裁ち切り〕

フレンチナッツ・S  
(1本どり)

11

頂点

後ろ面

(1枚)

〔裁ち切り〕  
(後ろ面)

葉  
(28枚)

〔裁ち切り〕

〔裁ち切り〕(表布)、  
〔3〕(裏打ち布)

バイアステープ  
つけ位置

葉つけ止まり

土台

(表布・裏打ち布  
各1枚)

Aポケット口  
〔裁ち切り〕

葉つけ止まり

Bポケット口  
〔裁ち切り〕

葉つけ止まり

底縫い位置(ポケット A)

土台下辺〔裁ち切り〕(表布)、〔3〕(裏布)

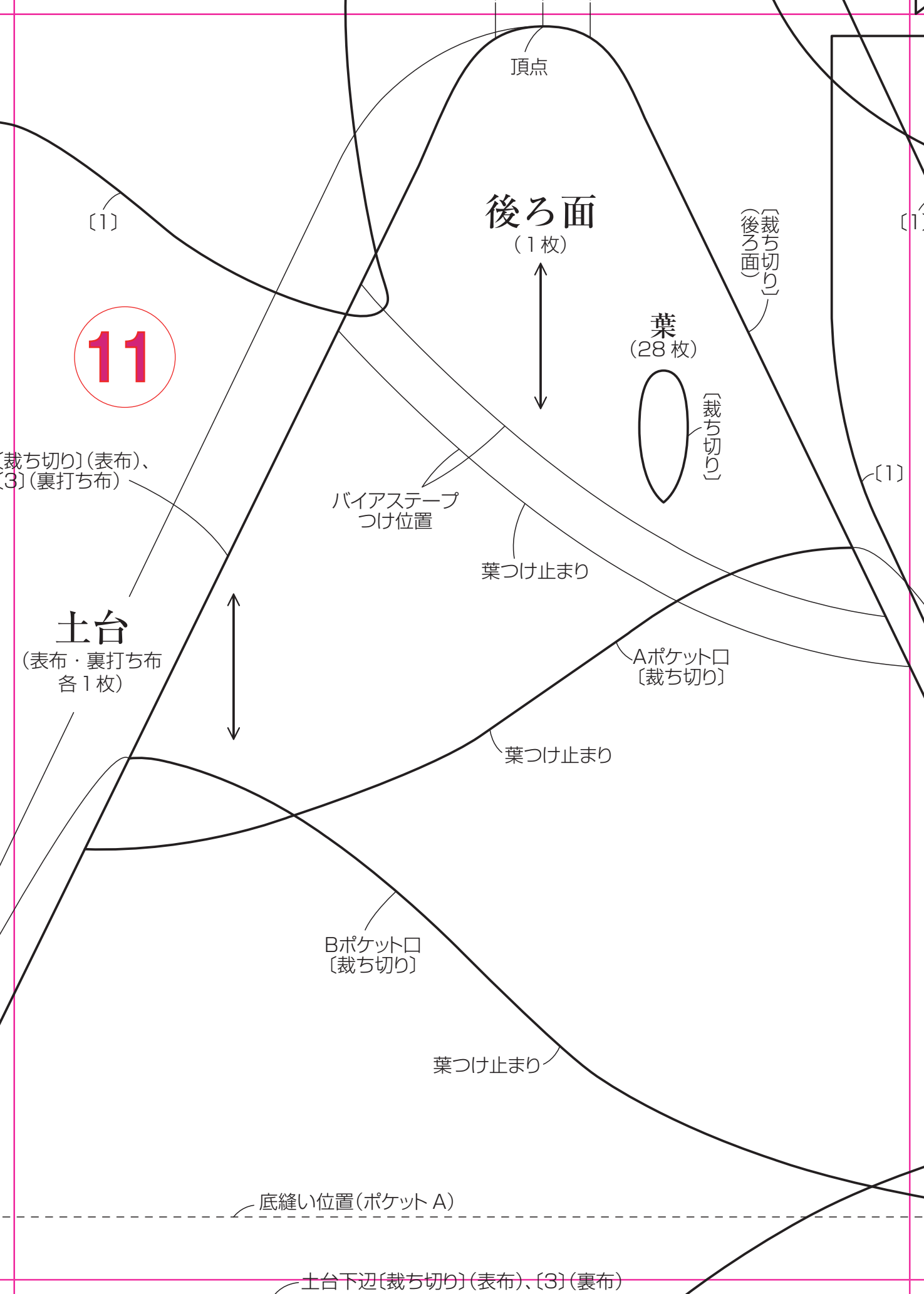

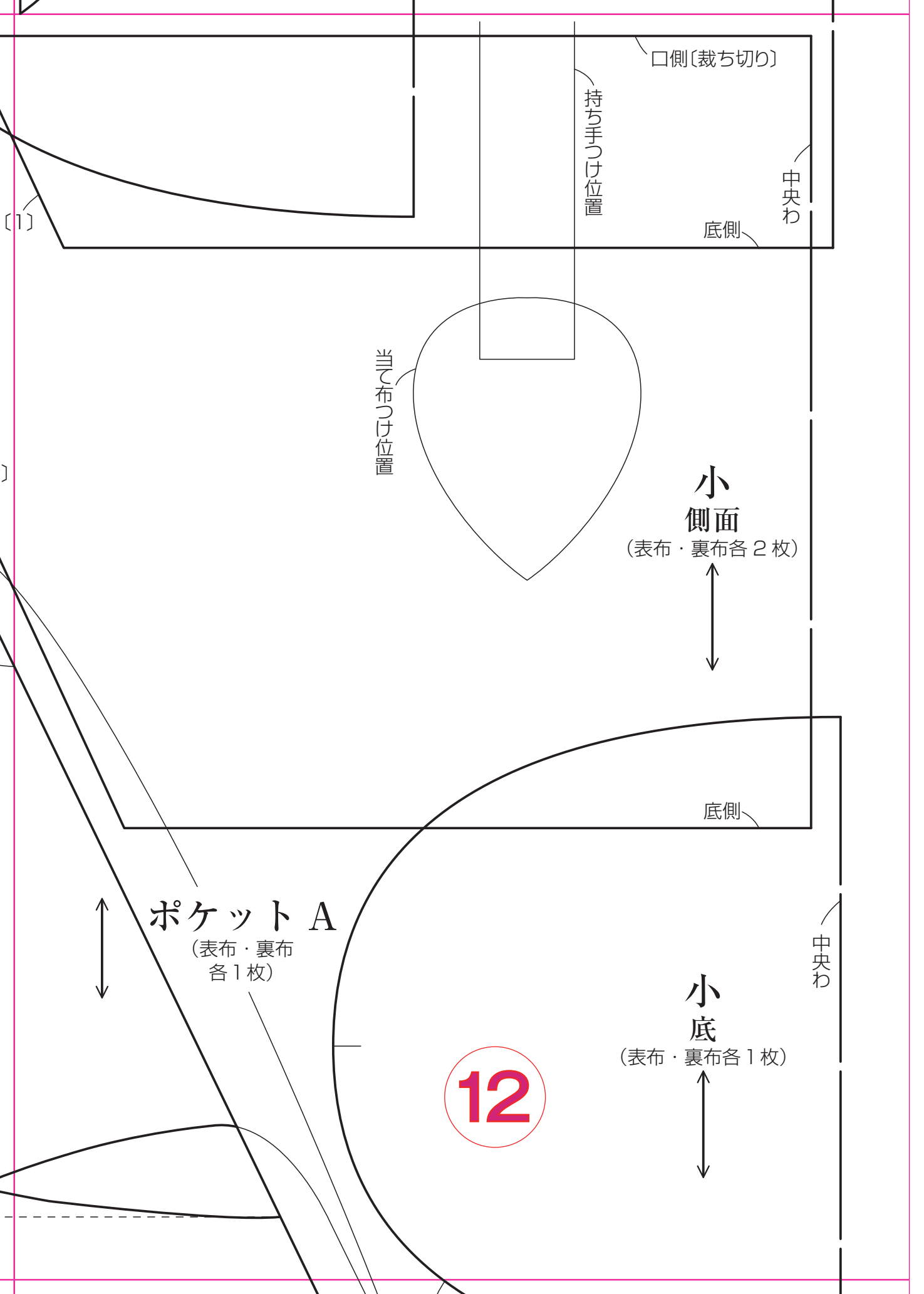

口側 (裁ち切り)

持ち手つけ位置

中央わ

底側

{1}

当て布つけ位置

小側面

(表布・裏布各2枚)



底側

ポケット A

(表布・裏布各1枚)



中央わ

小底

(表布・裏布各1枚)



12

ひもつけ位置

星  
(6枚)



[0.5]

アップリケ

[裁ち切り]

手袋  
(6枚)



[0.5]

ひもつけ位置

ひも  
つけ位置

13

アップリケ

[裁ち切り]

ツリー  
(6枚)



[0.5]

雪だるま  
(4枚)



アップリケ

[裁ち切り]

[0.5]

P.23  
サンタ  
タオル

衿ぐり [0.7]

アップリケ図案 ☆全て裁ち切り



中央わ

上着  
(表布・裏布各)

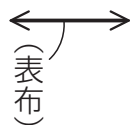

(表布)

ブーツ縁 (4枚)      ブーツ本体 (4枚)

ひもつけ位置

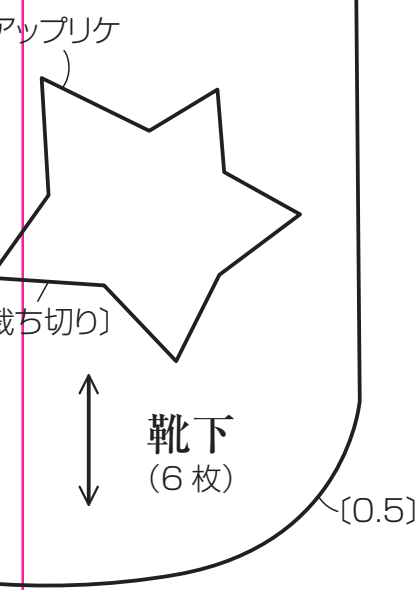

14

ポケット B  
(表布・裏布 各1枚)

[裁ち切り] (表布)、  
[3] (裏布)

3  
タの  
ルドレス

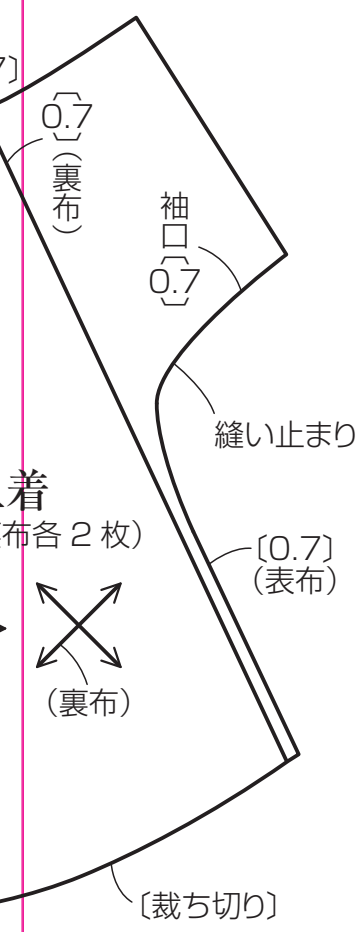

ポケット D  
(表布・裏布各1枚)

バイアステープつけ位置

ポケットC・D下辺

土台下辺〔裁ち切り〕(表布)、〔3〕(裏布)

15

Cポケット口〔裁ち切り〕

葉つけ止まり

ポケットA下辺〔裁ち切り〕(表布)

Dポケット口  
〔裁ち切り〕

葉つけ止まり

仕切り位置

底縫い位置(ポケット C)

け位置

下辺〔裁ち切り〕(表布)、〔3〕(裏布)

# 16

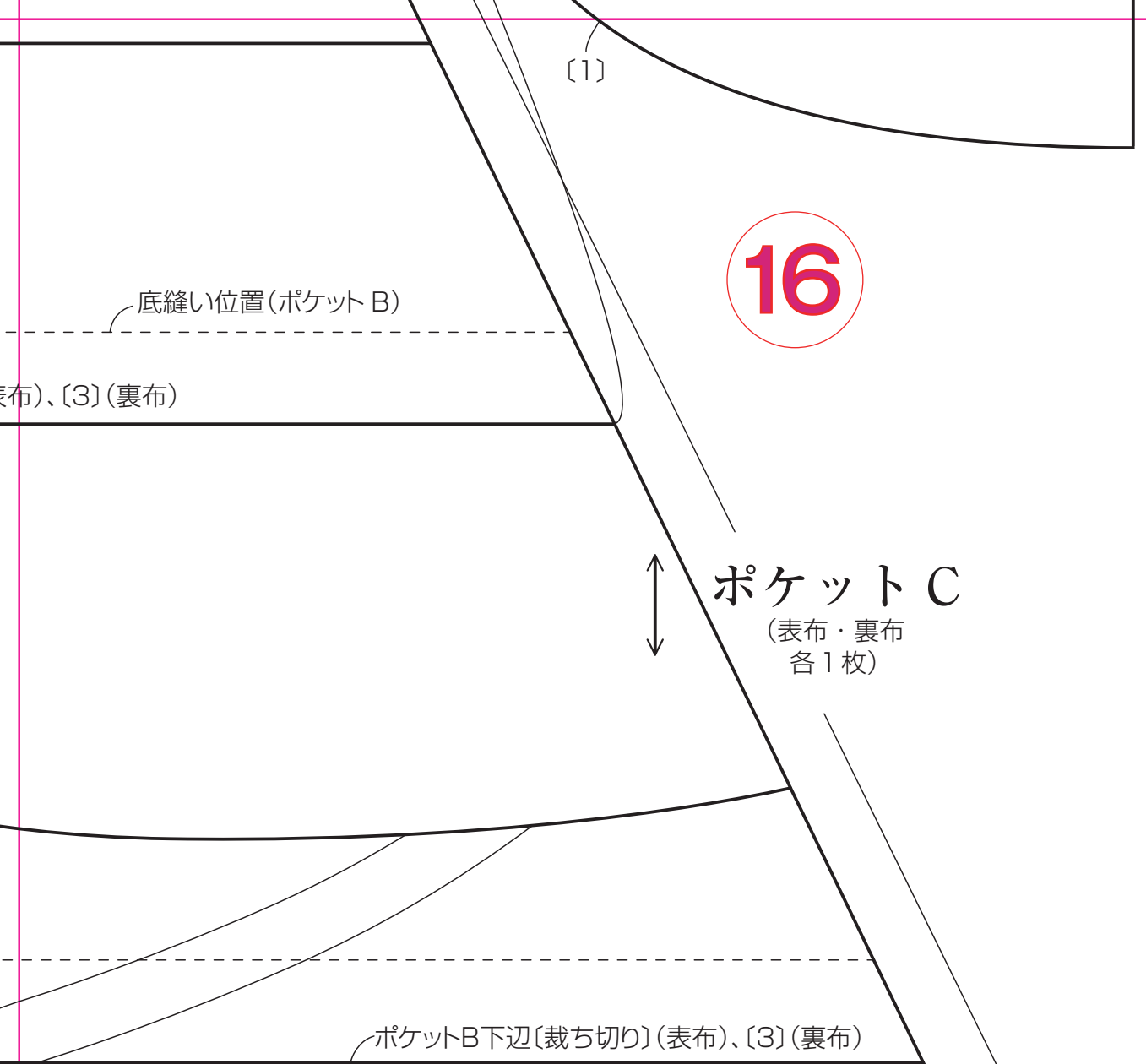

## P.16 毛糸玉のツリー

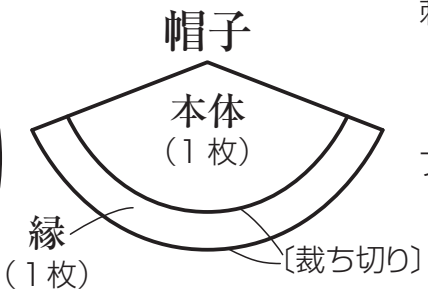
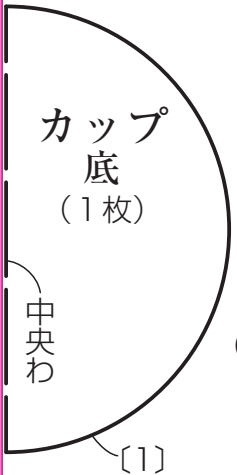

刺しゅう図案  
刺しゅう=25番刺しゅう糸2本どり  
バック・S  
Merry  
フレンチナッツ・S  
Christmas  
リボン  
つけ位置