

A面

P. 49 リップケース

側面(表布・裏布各2枚)

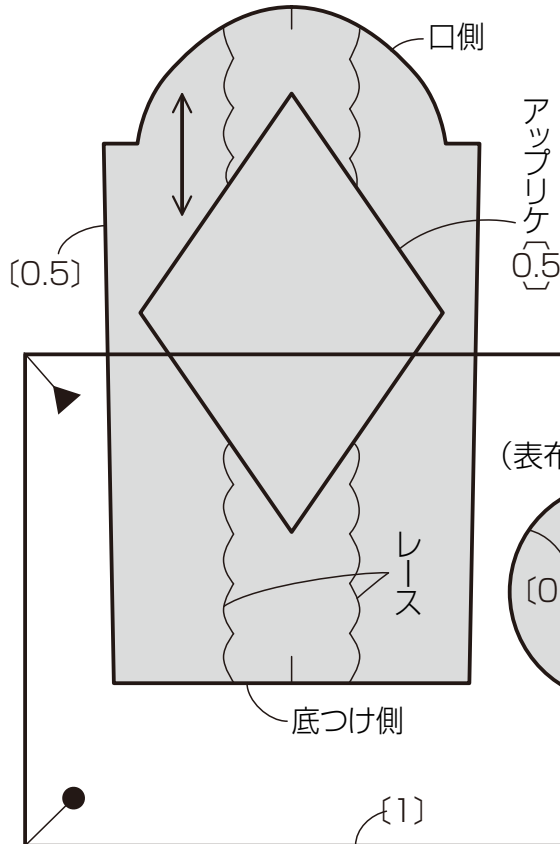

底
(表布・裏布各1枚)

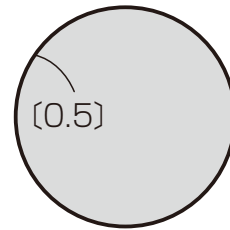

ホルダーつけ位置



刺しゅう=25番刺し

チャーム

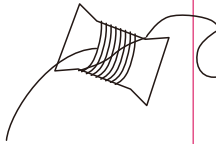
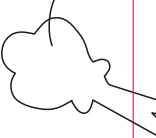

フェルトに
刺しゅう糸(2本どり)を巻く

P. 35 おこづかいポーチ

女の子用表布切り替え線 [0.5]

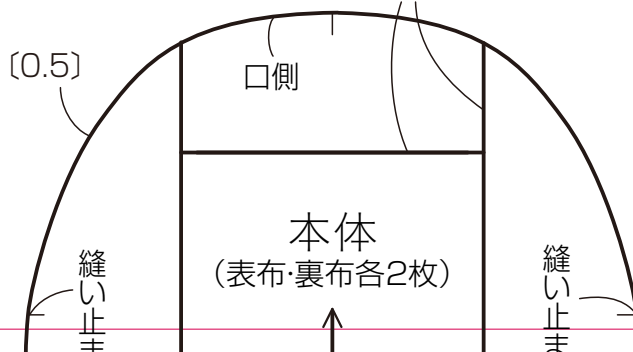

ギャザー位置、
返し口

P. 11
ギャザーポーチ

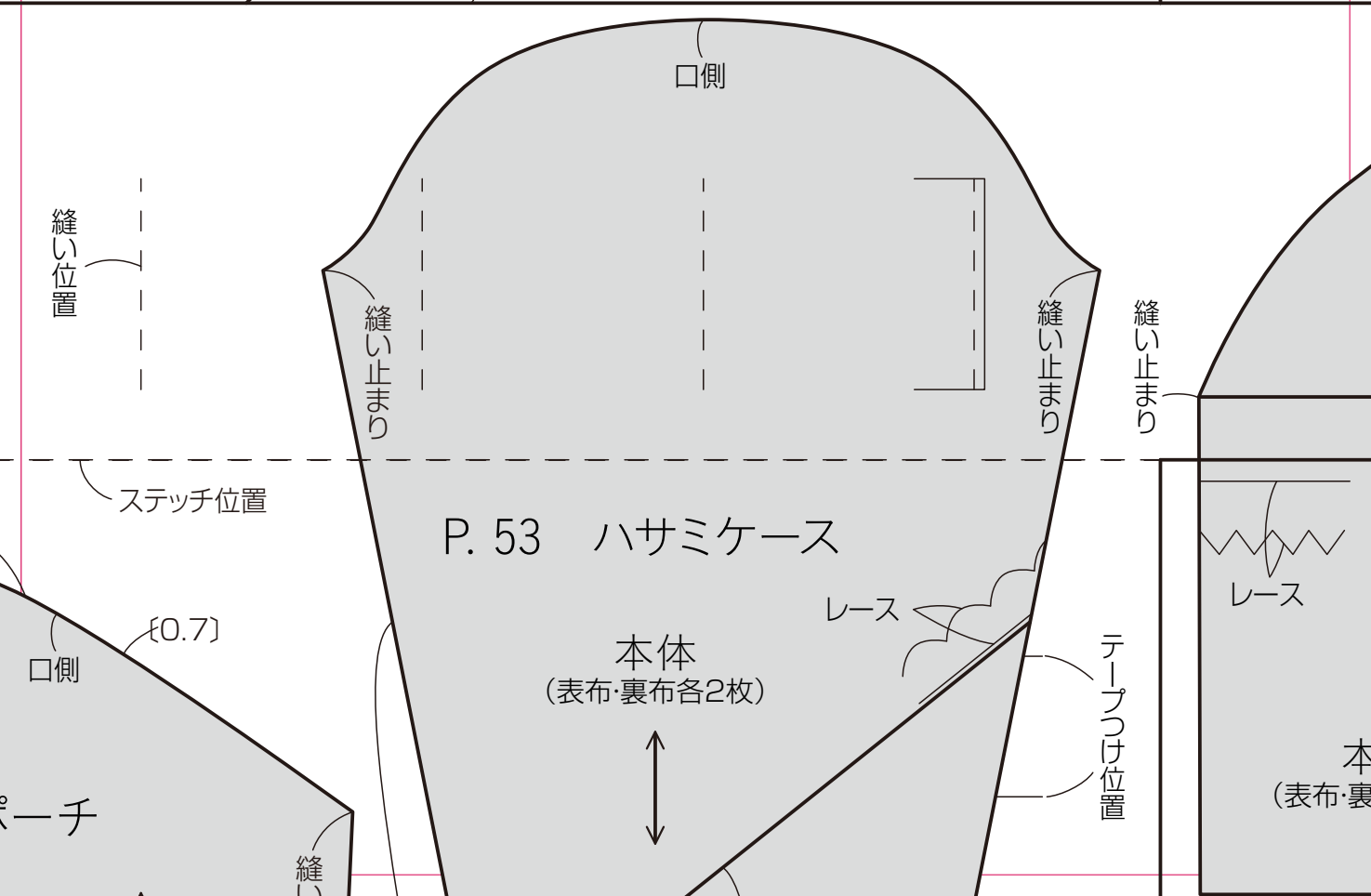
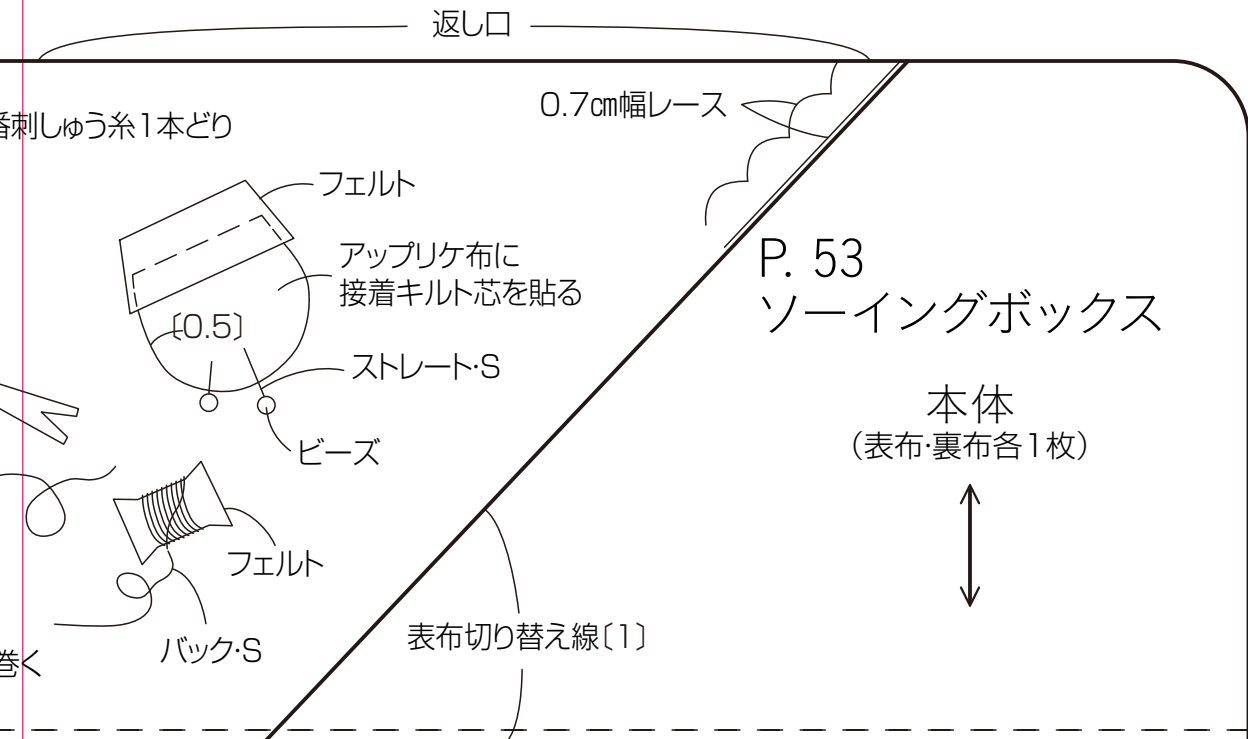

ゴの編み図

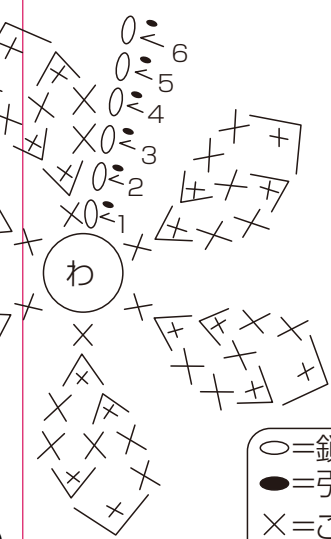

耳(4枚) {0.7}

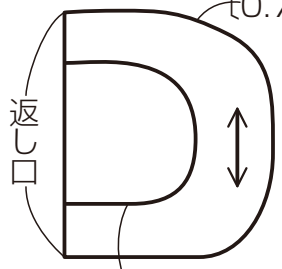

アップリケ {0.3}

P. 25 ゾウさんポーチ

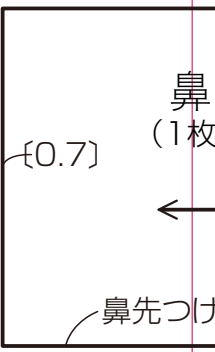
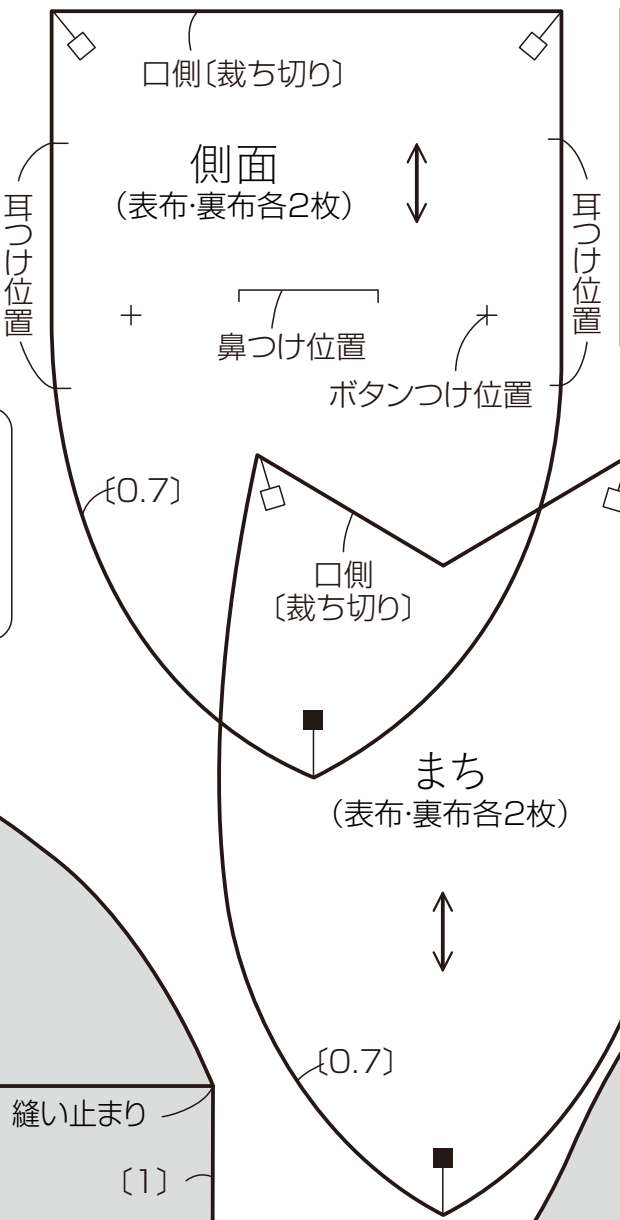

- =鎖編み
- =引き抜き編み
- ×=こま編み
- ✕=こま編み2目編み入れる
- ◇=こま編み2目一度
- ↑=中長編み

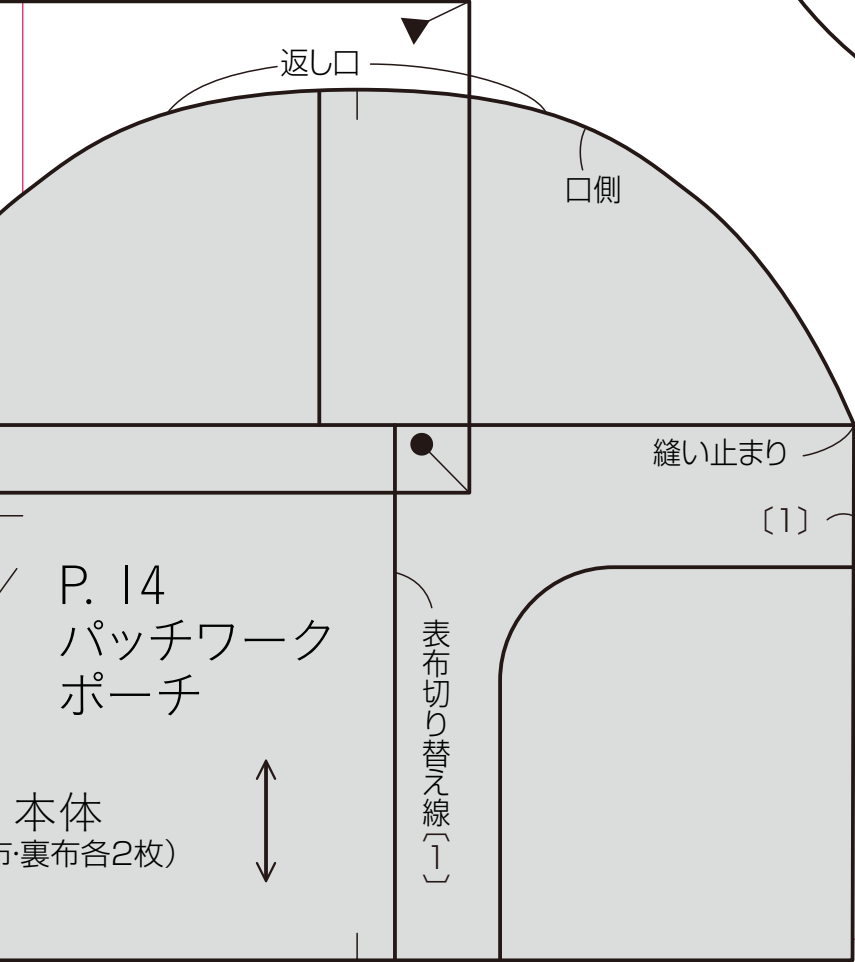

P. 14
パッチワーク
ポーチ

本体
(表布・裏布各2枚)

ダーツ
P. 3
三角
縦長

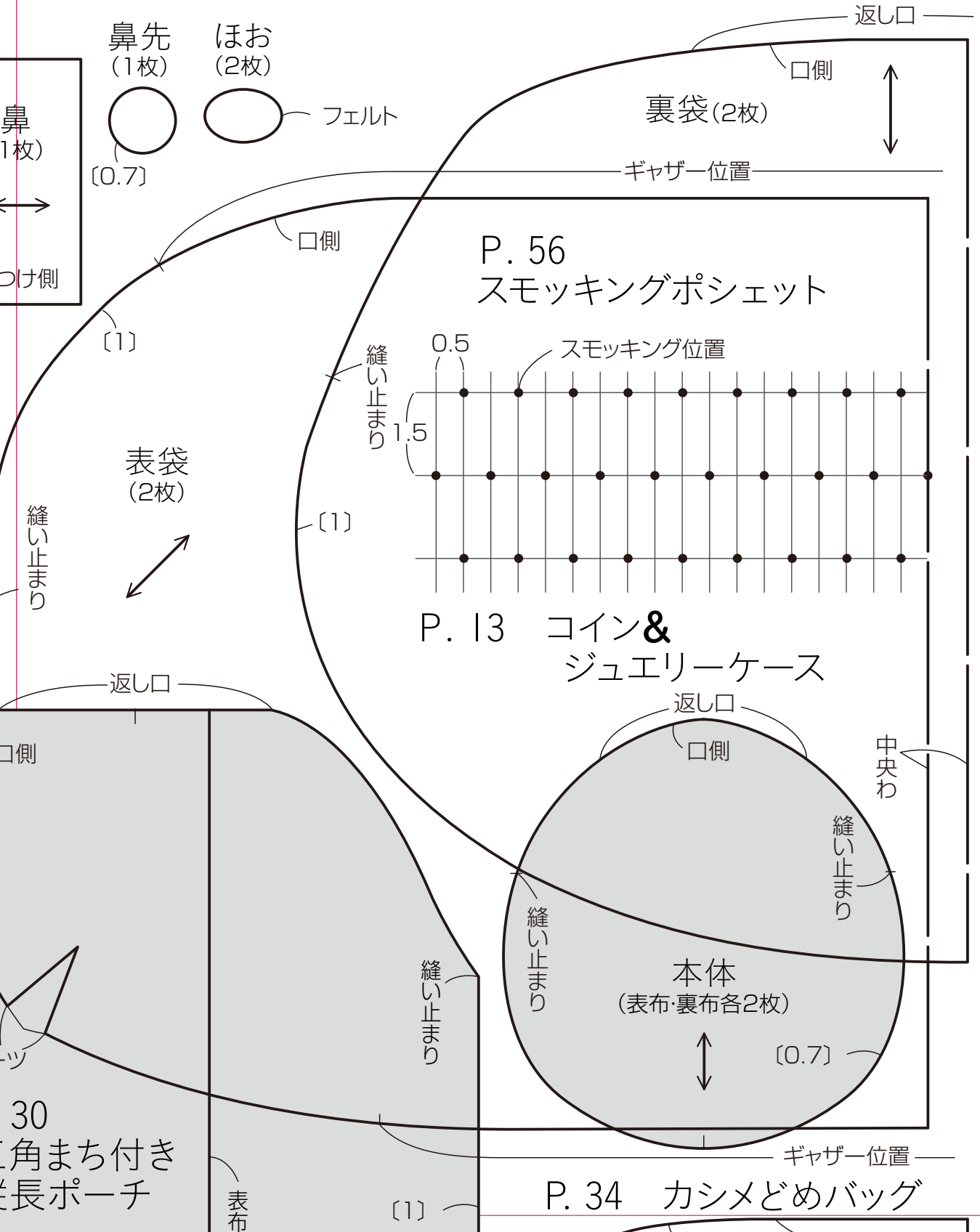

5

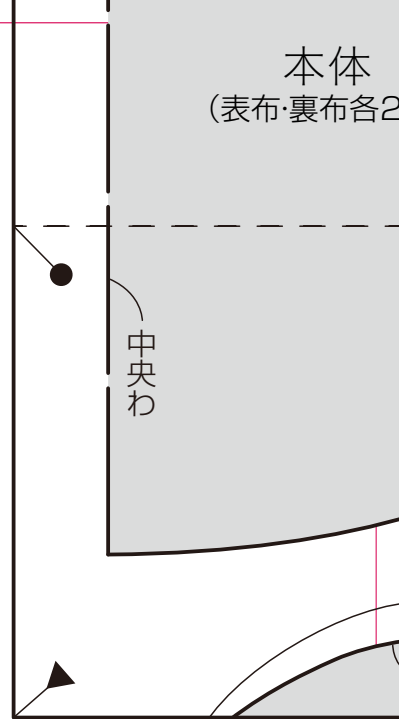
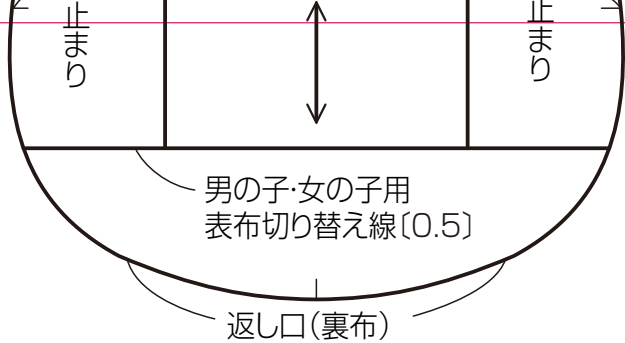

P. 35 よそゆきポーチ

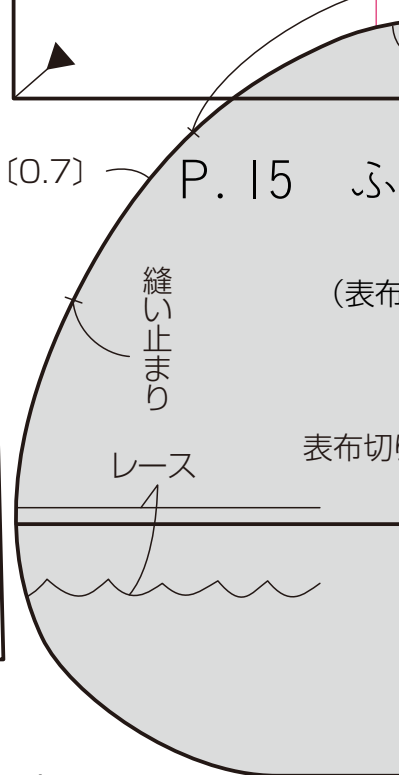
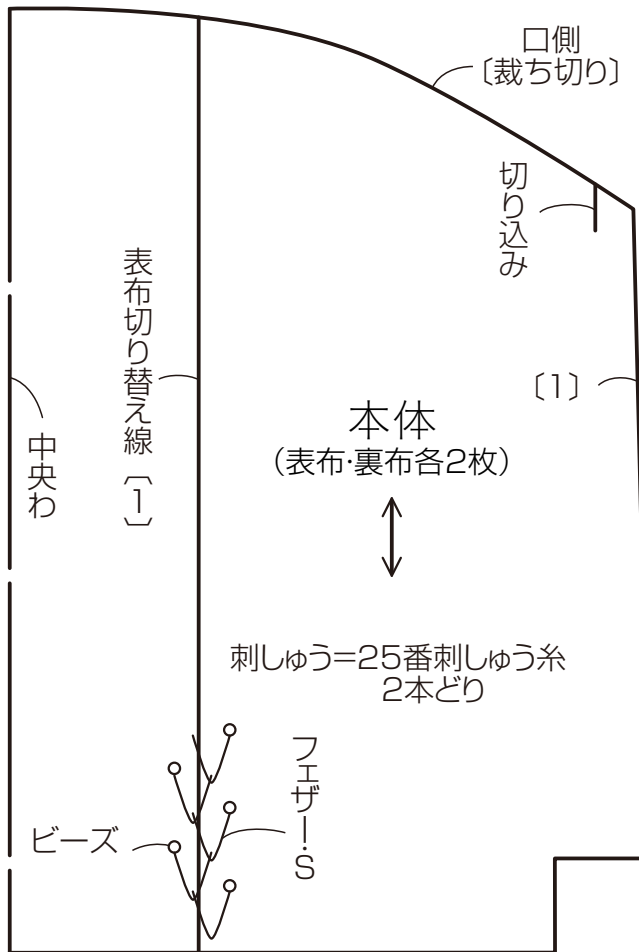

P. 30 外ポケット付きポーチ

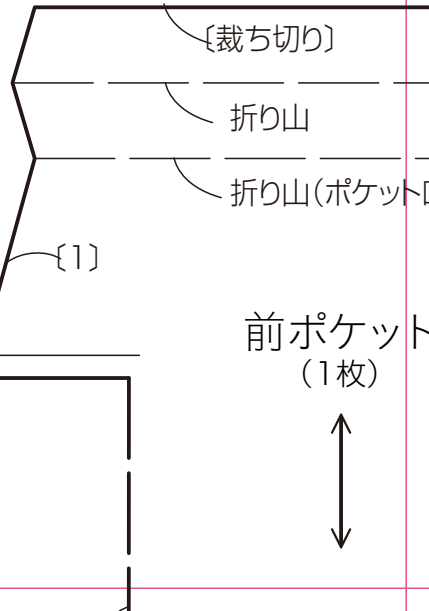
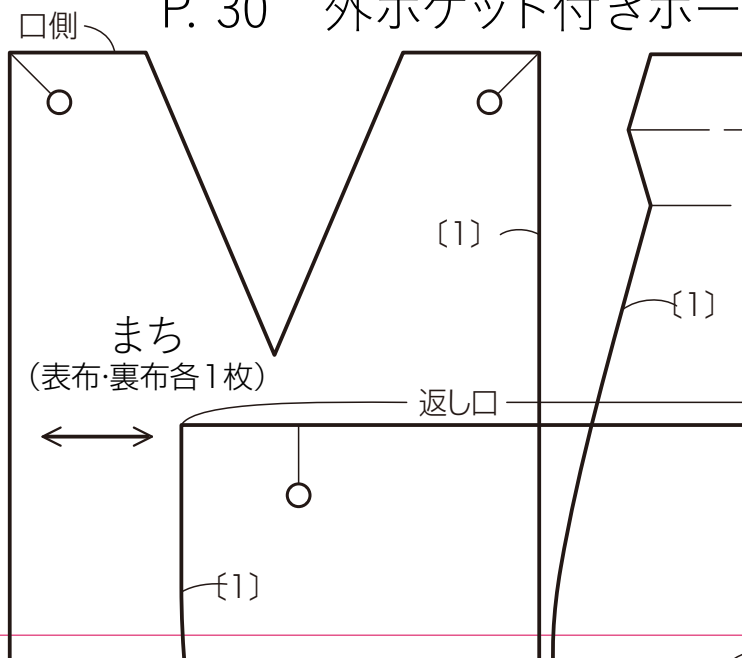

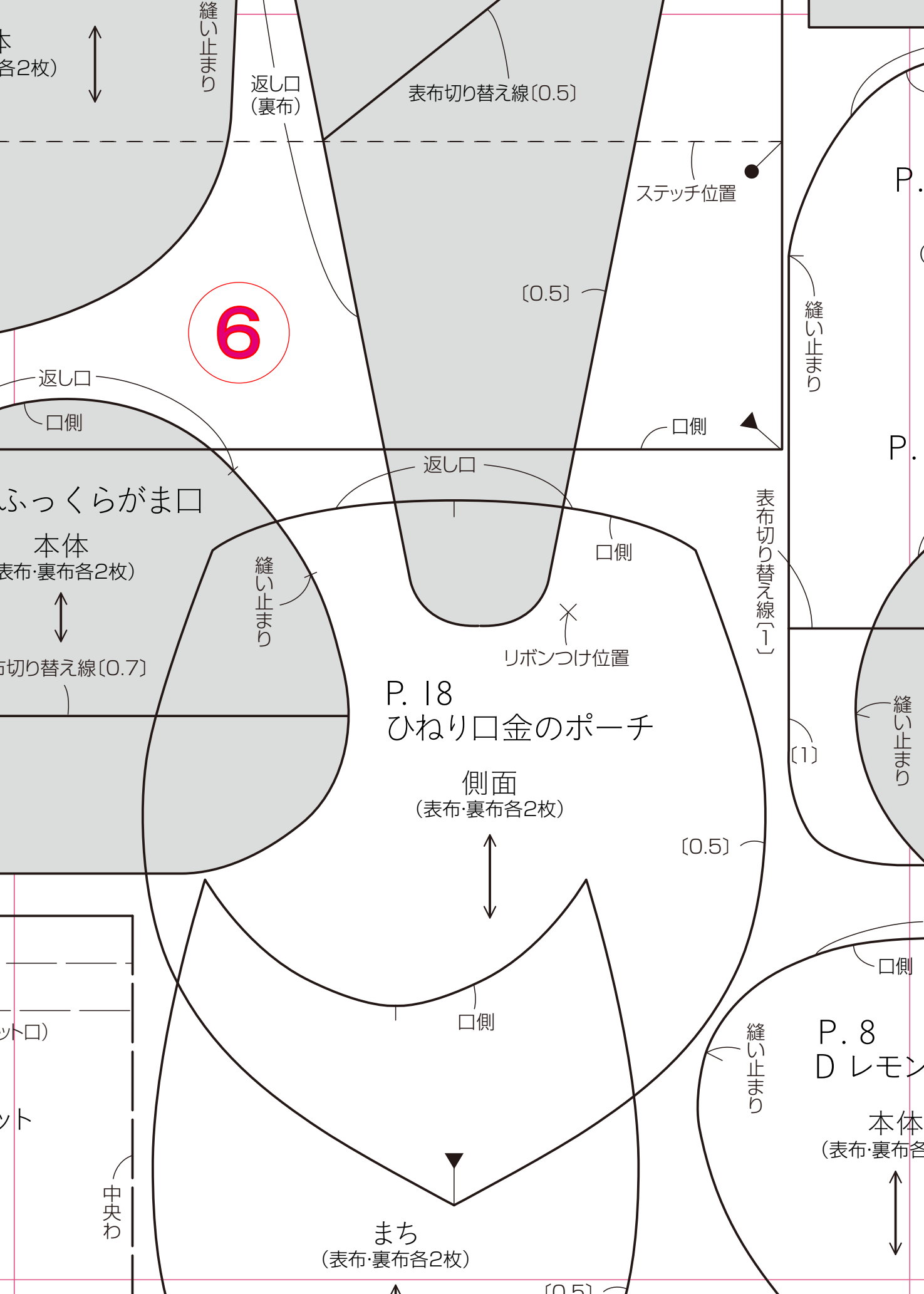

本
各2枚)



縫い止まり

返し口
(裏布)

表布切り替え線〔0.5〕

ステッチ位置

6

〔0.5〕

縫い止まり

返し口

口側

口側

ふっくらがま口

本体

表布・裏布各2枚)



表布切り替え線〔0.7〕

縫い止まり

返し口

口側

表布切り替え線〔1〕

リボンつけ位置

P. 18

ひねり口金のポーチ

側面

(表布・裏布各2枚)



〔0.5〕

縫い止まり

〔1〕

口)

口

中央わ

口側

縫い止まり

P. 8

D レモン

本体

(表布・裏布各



まち

(表布・裏布各2枚)

〔0.5〕

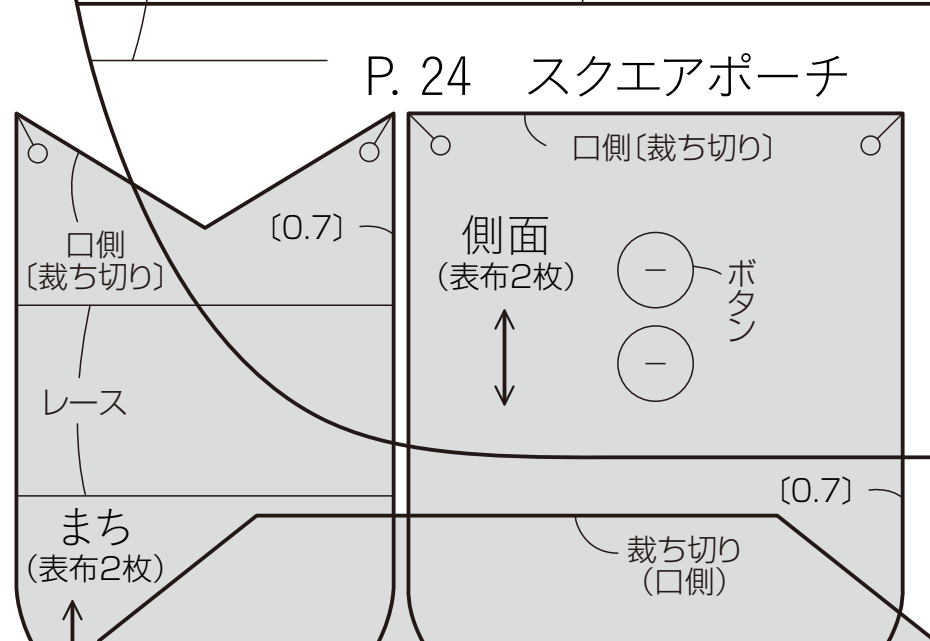
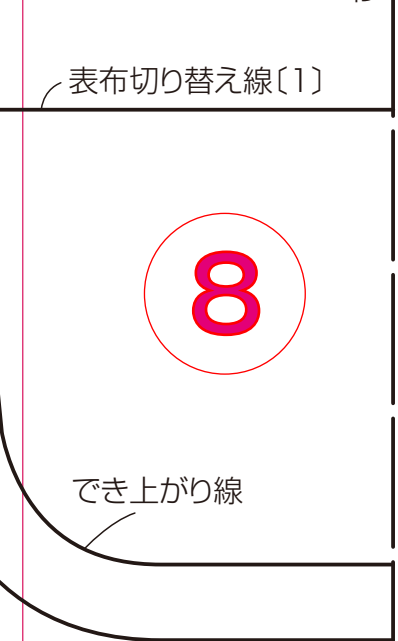
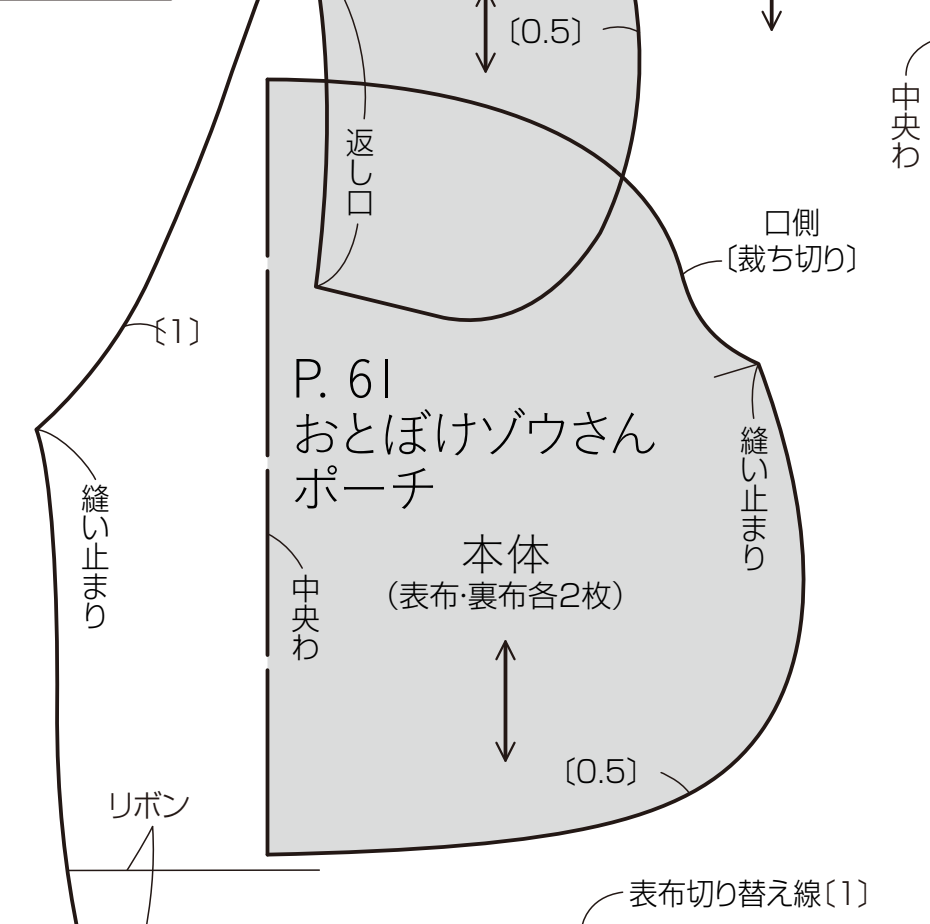
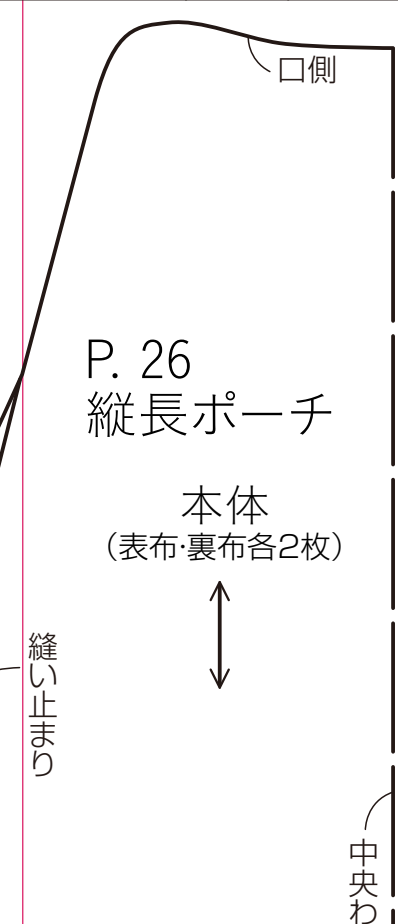
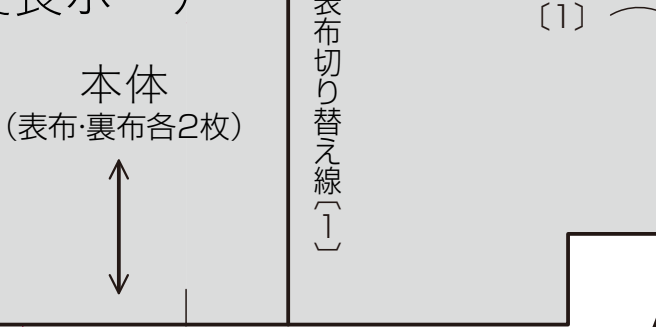
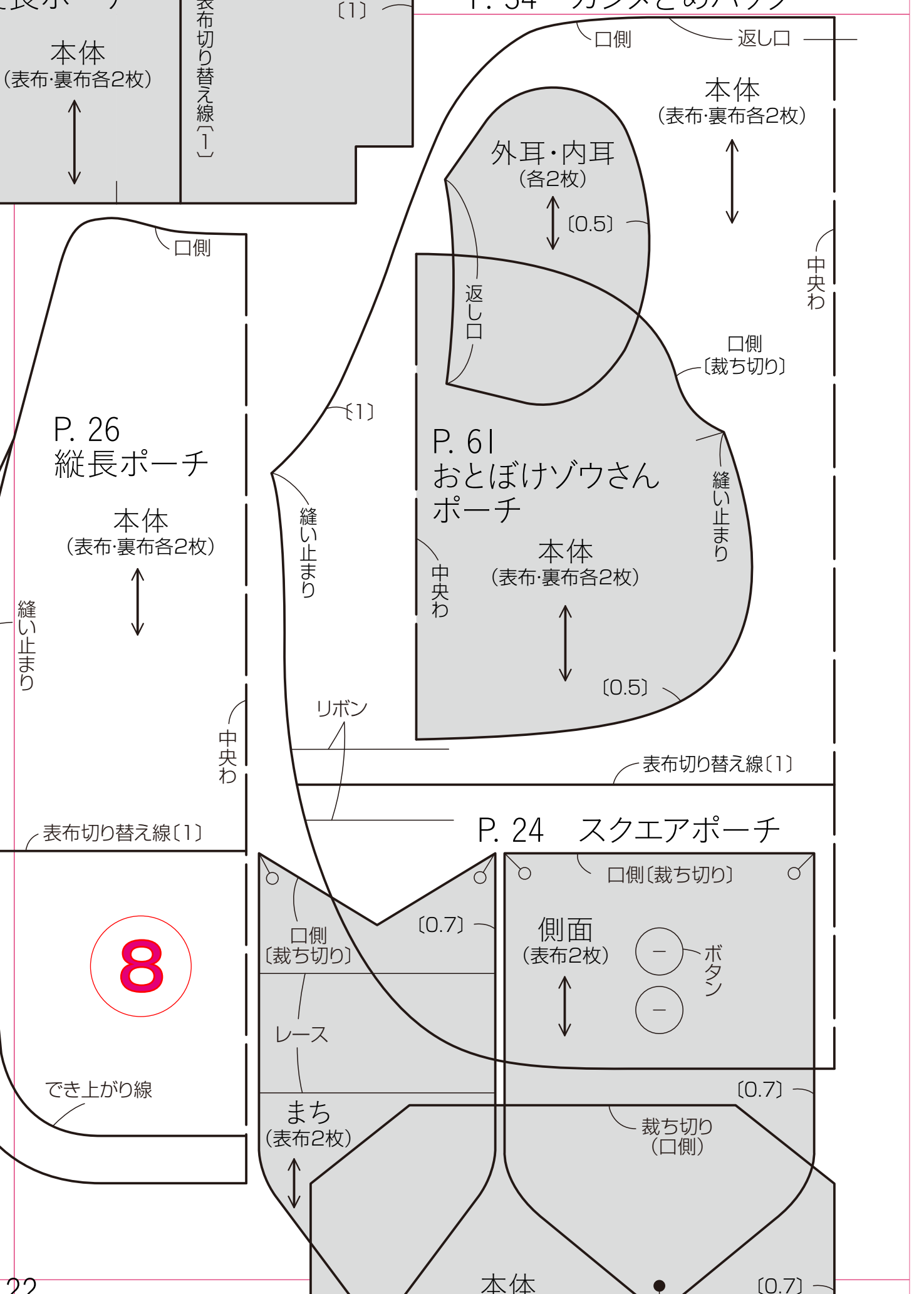

9

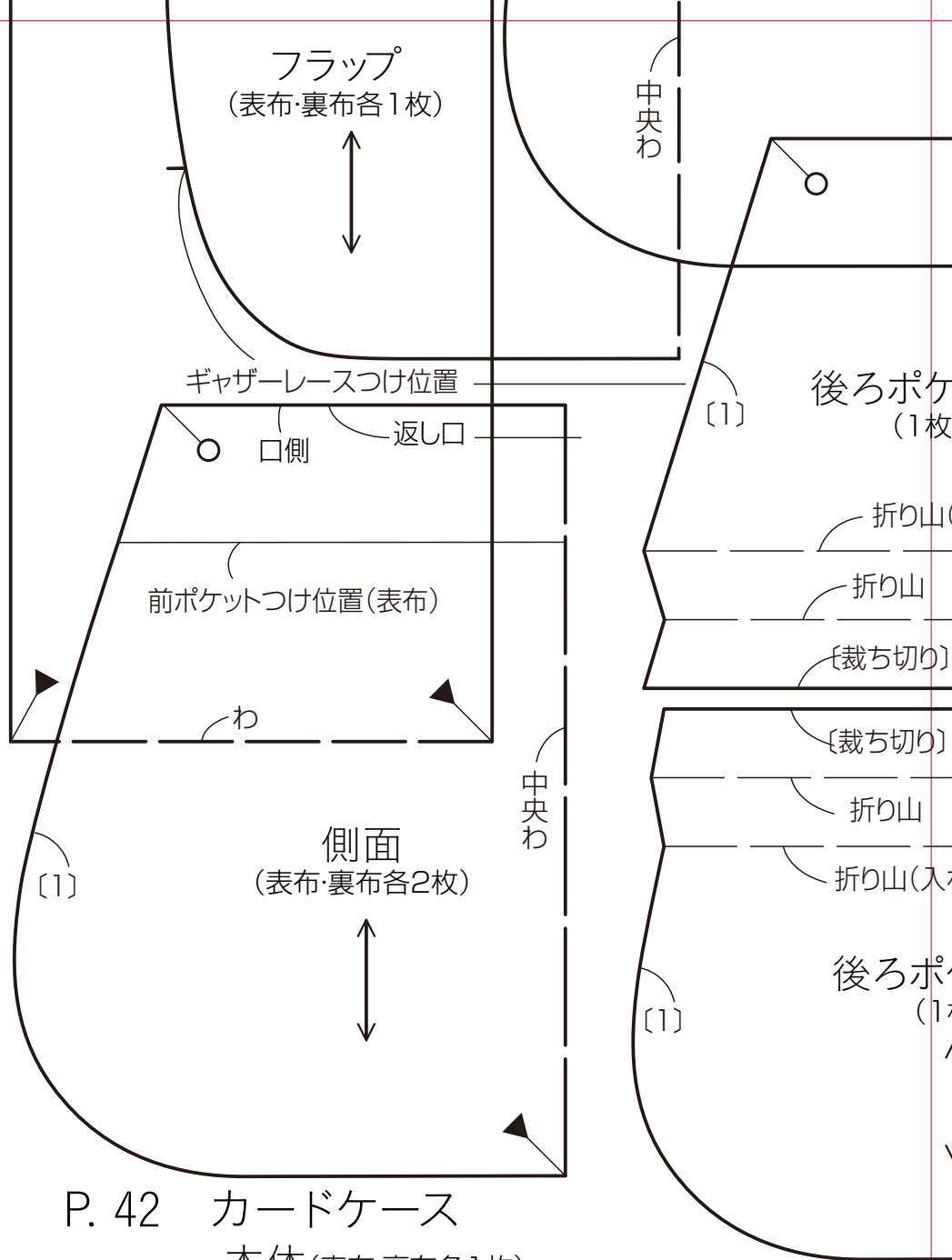

P. 42 カードケース

本体(表布・裏布各1枚)

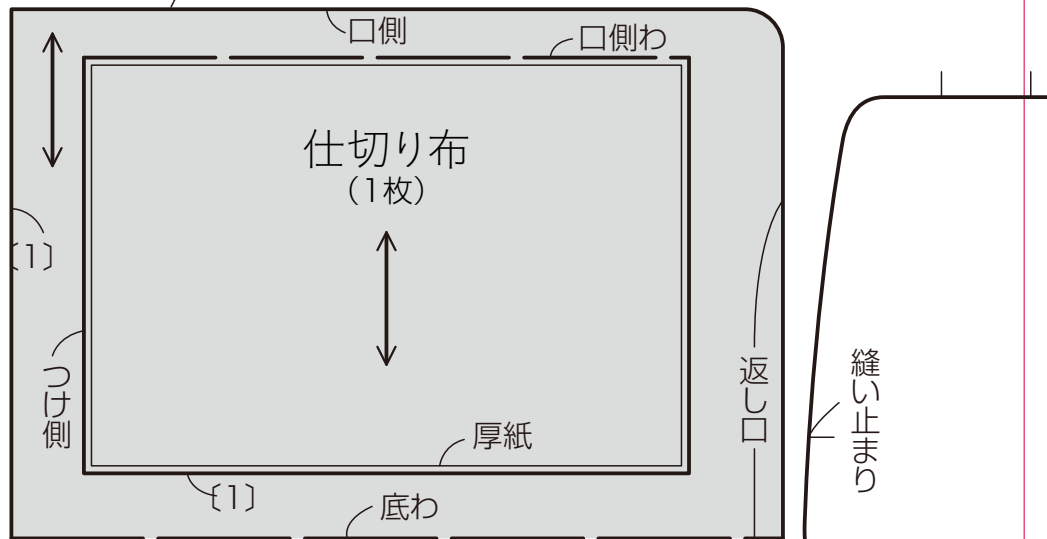

P. 27 スリムケース

10

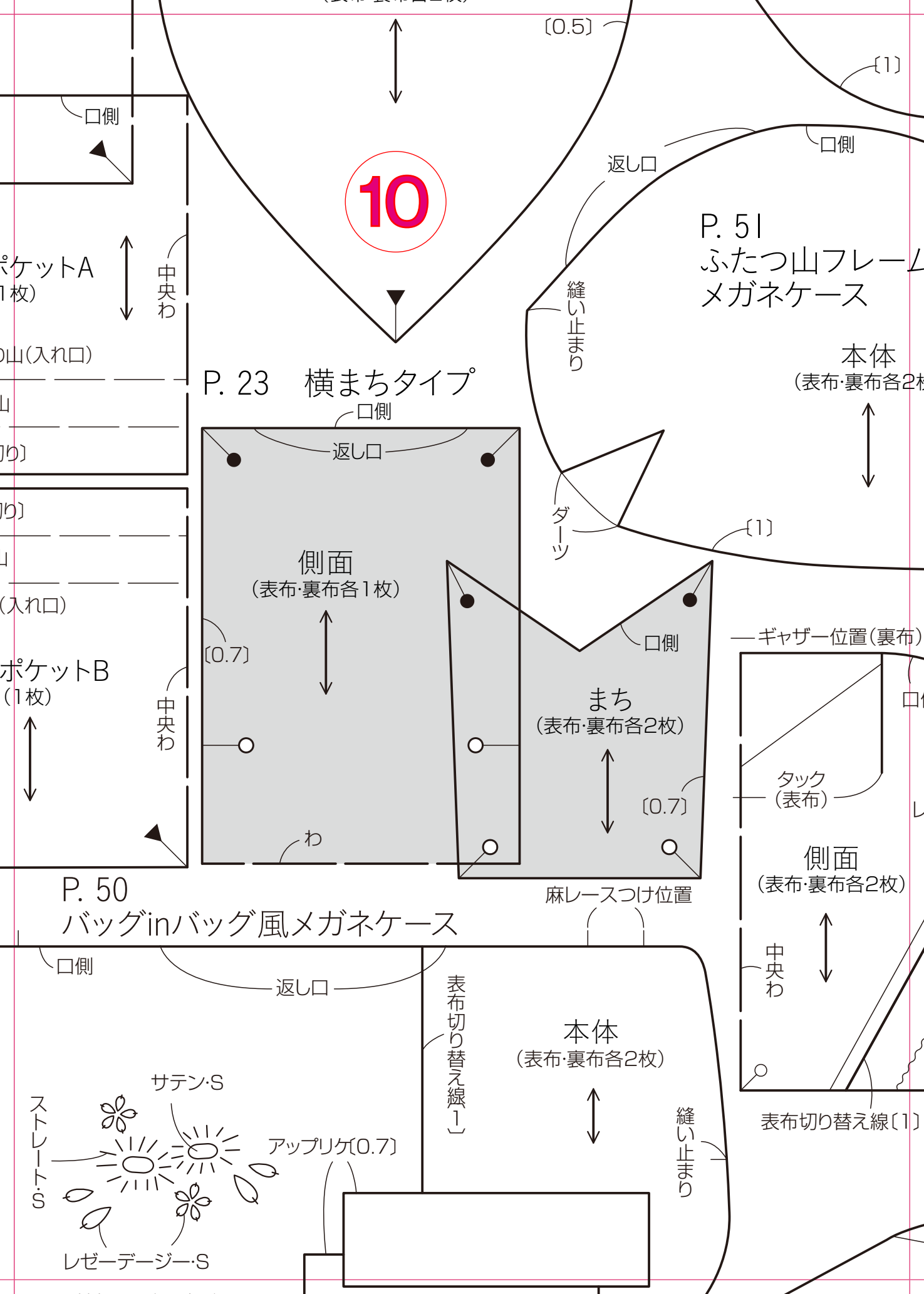

P. 51
ふたつ山フレーム
メガネケース

P. 23 横まちタイプ

本体
(表布・裏布各2枚)

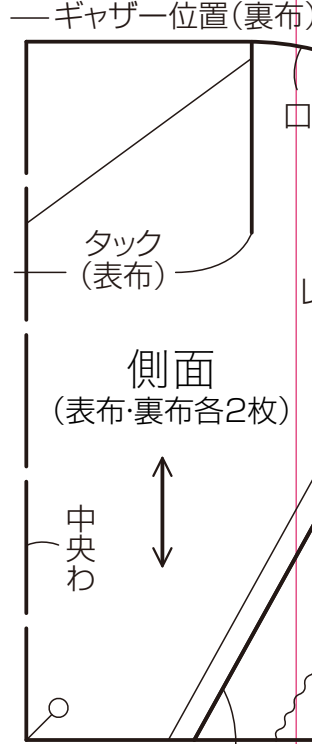
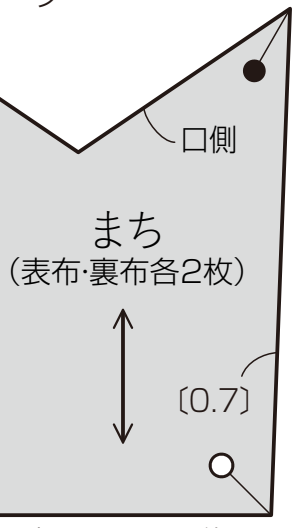
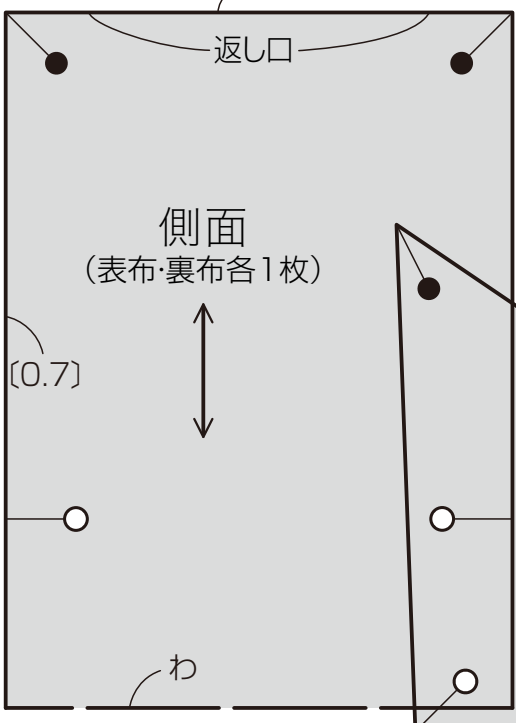

P. 50
バッグinバッグ風メガネケース

本体
(表布・裏布各2枚)

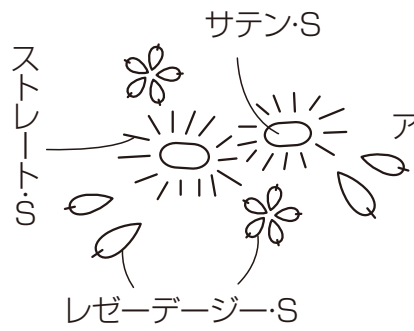

表布切り替え線

縫い止まり

表布切り替え線 [1]

本体
(表布・裏布各2枚)

{1}

P. 32
刺しゅうテープ付きポーチ

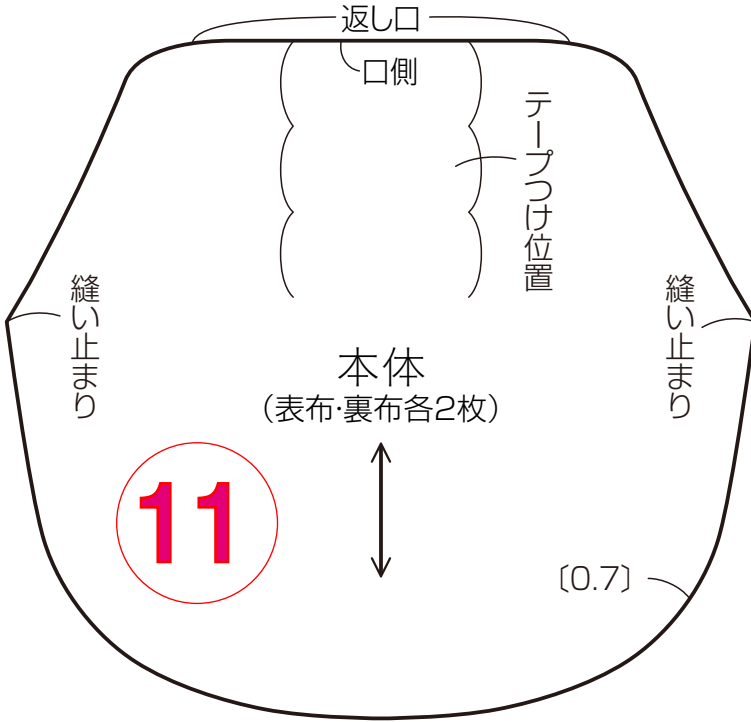

P. 15
スノーホワイトポーチ

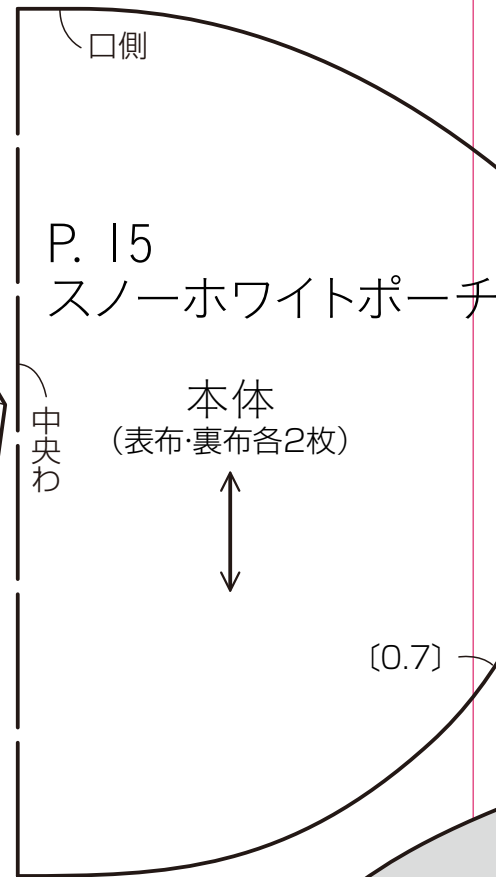

P. 17
秋色がま口ポーチ

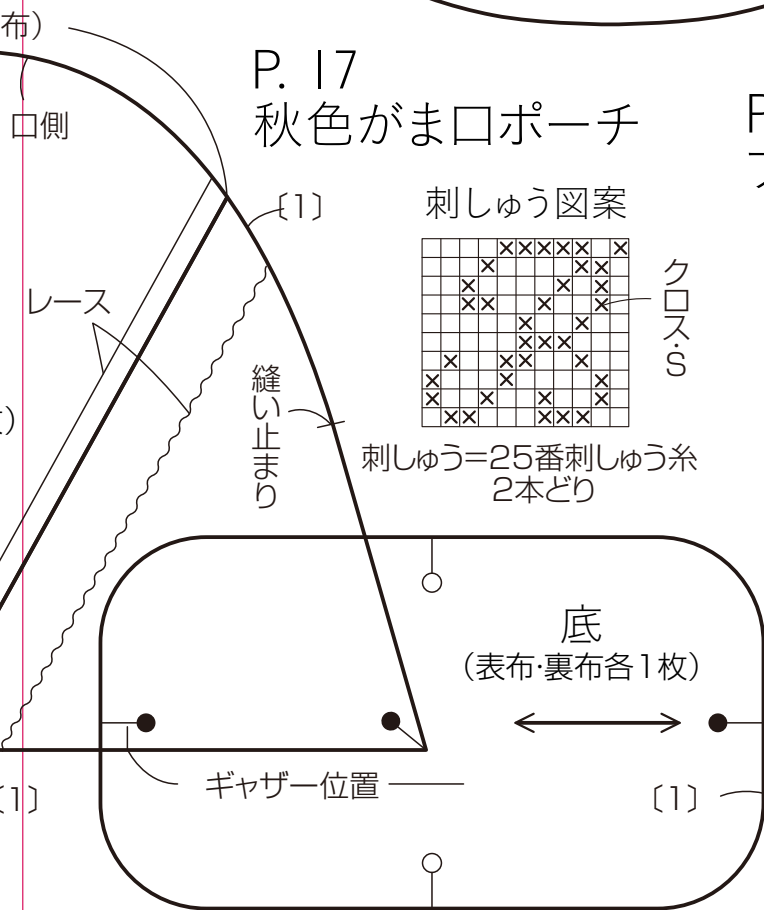

P. 13
プチふわチャーム

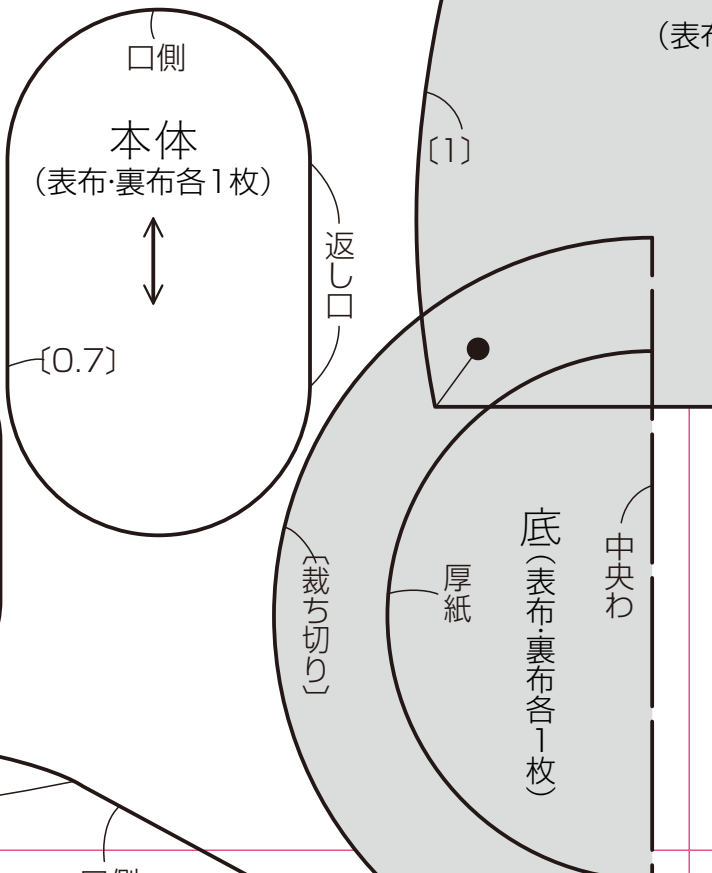

本のまち付きがま口
しまちタイプ

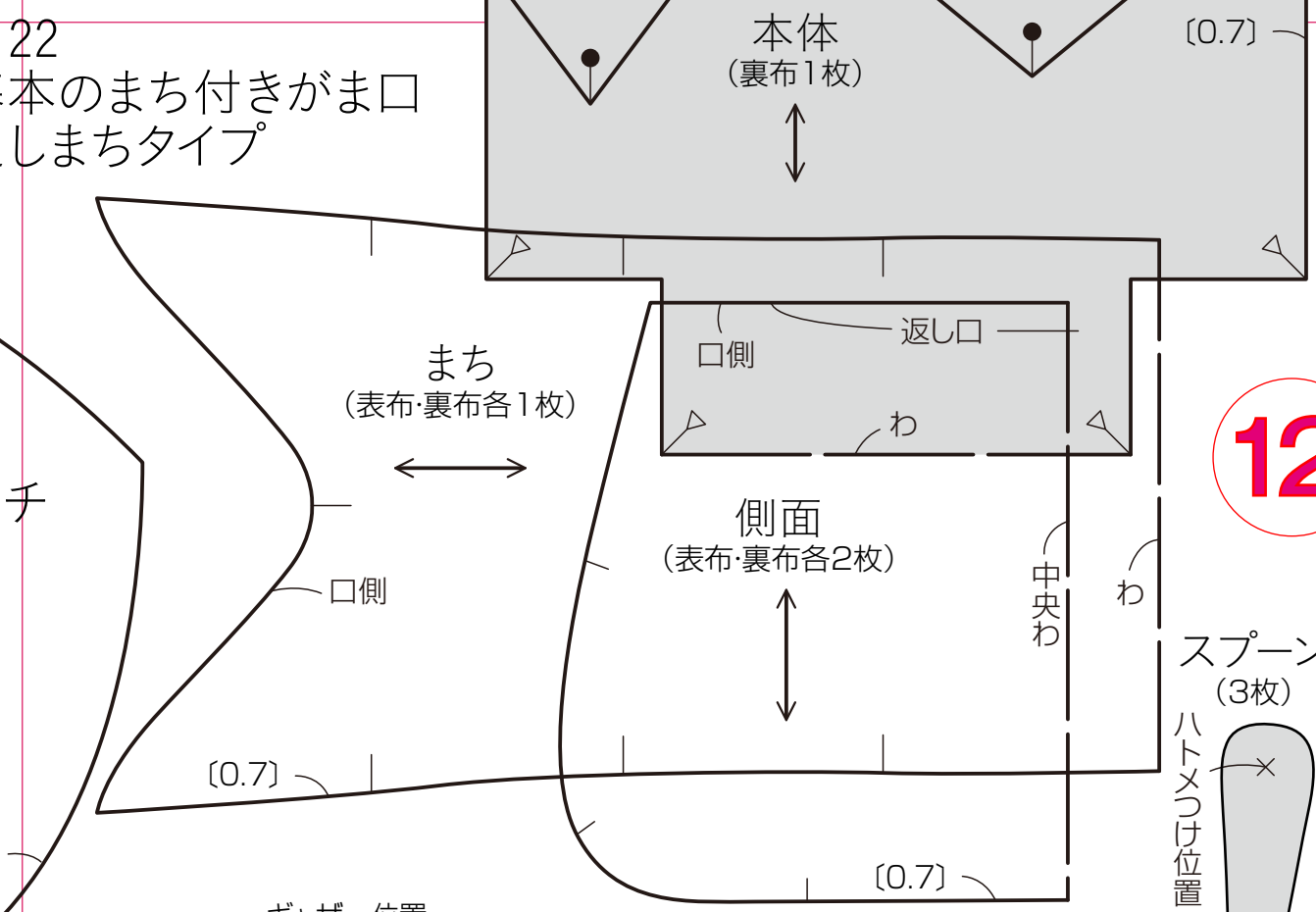

12

スプーン (3枚)
ハトメつけ位置

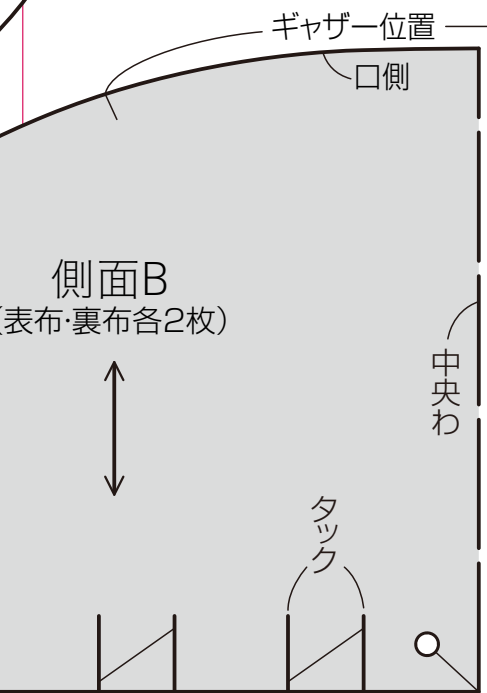
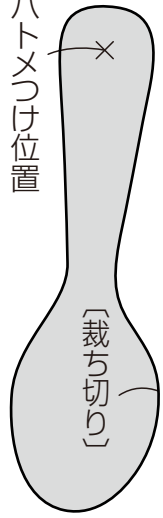

P. 60 カップアイス型ケース
側面A(表布・裏布各2枚)

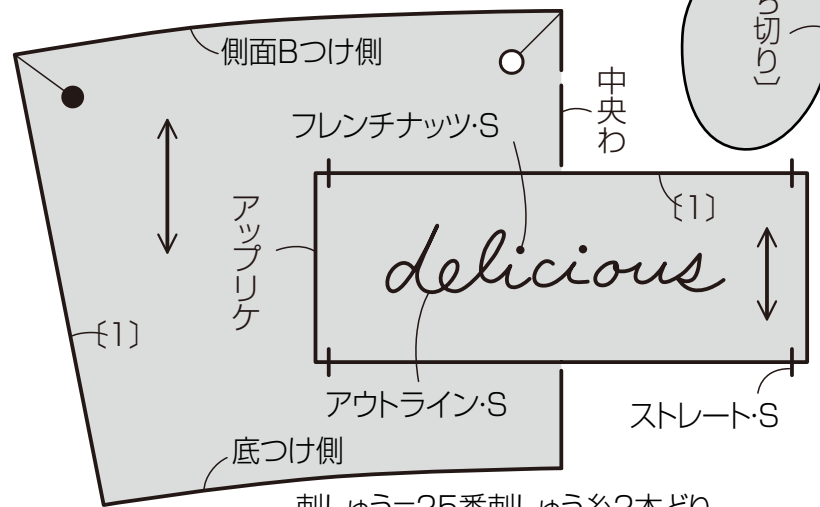

刺しゅう=25番刺しゅう糸2本どり

13

刺しゅう=25番刺しゅう糸2本どり、指定以外サテン・S

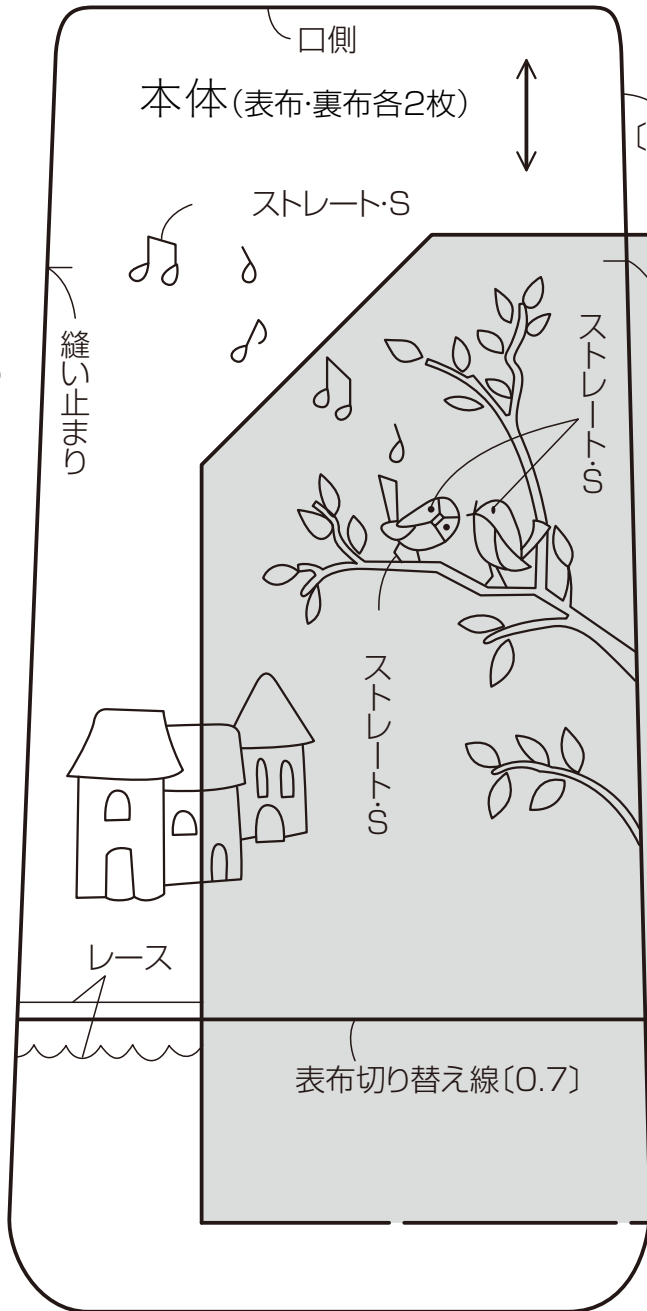

〔0.7〕

レース

本体
(表布・裏布各)

表布切り替え線〔1〕

レトロながま口ポーチ

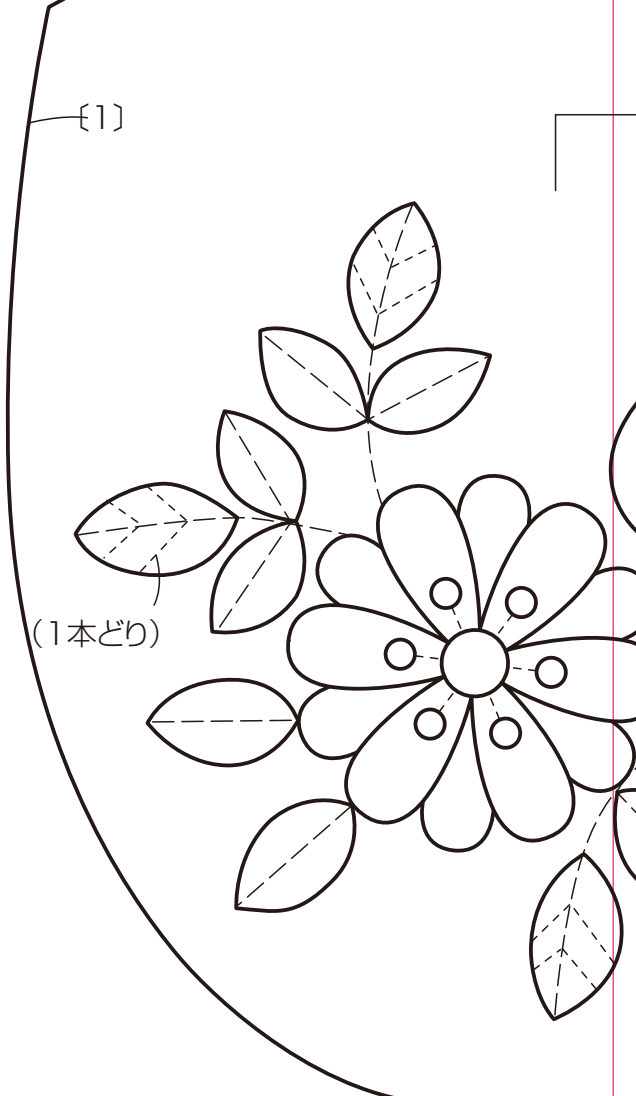
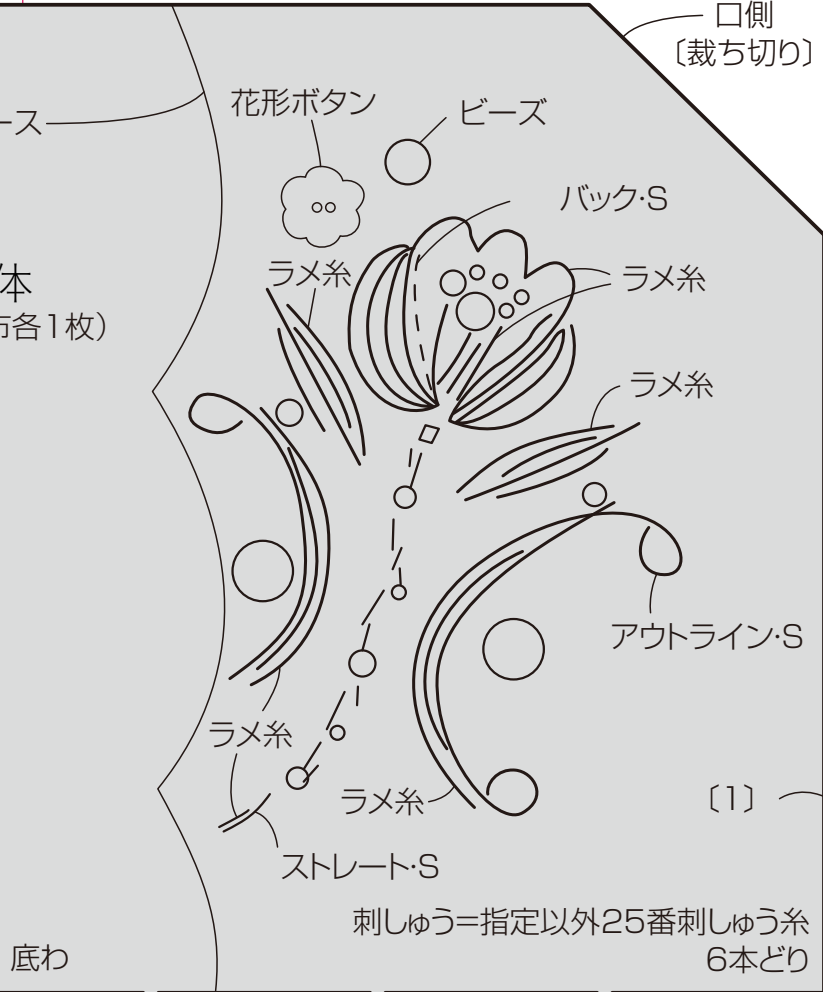

54 花刺しゅうのハンドバッグ

口側

本体
(表布・裏布各2枚)



ポケットつけ位置(裏布)

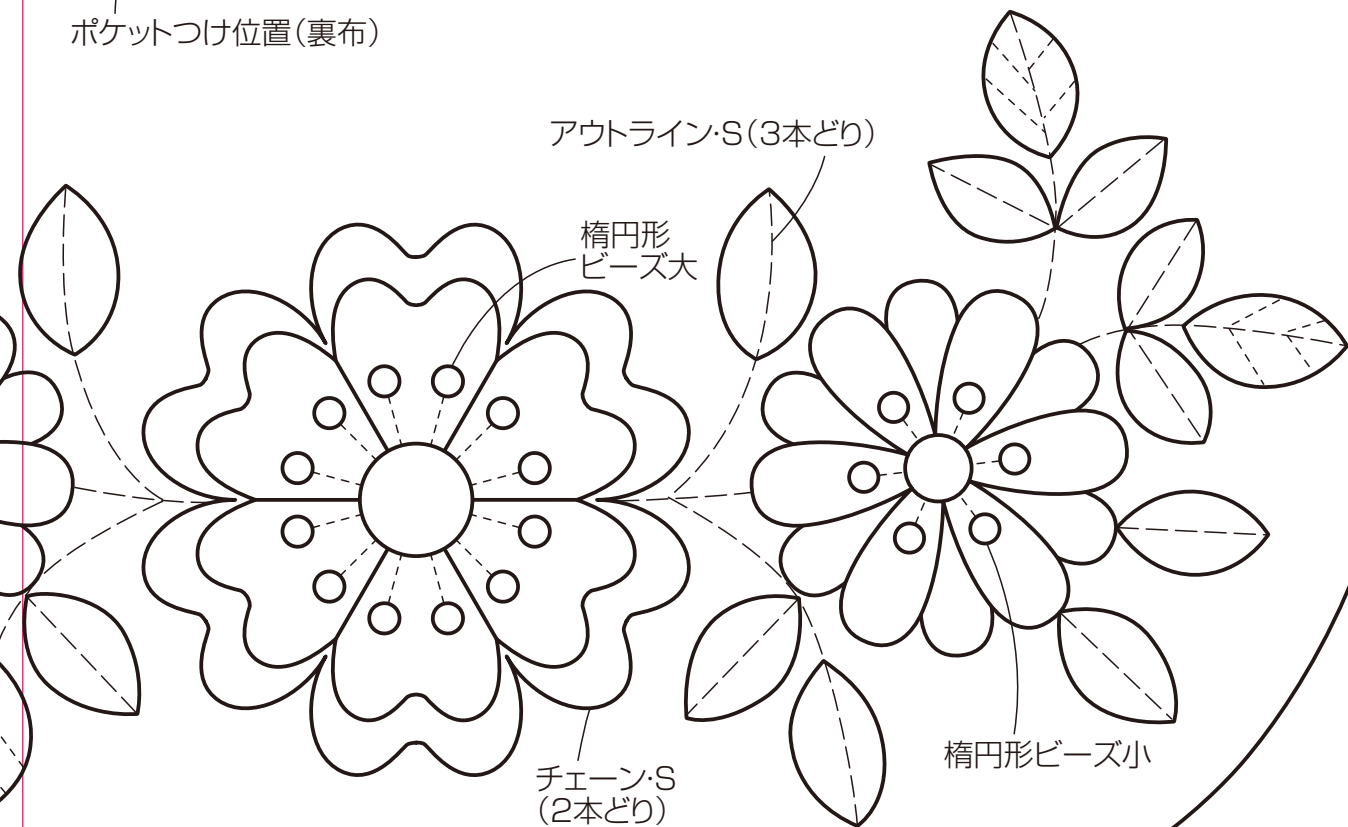

刺しゅう=25番刺しゅう糸

実物大型紙と図案

A

面

- P.8・10 基本のべたんこがま口
A ベーシック形 B まん丸形 C 洋梨形
D レモン形 E 長方形
- P.11 ギャザーポーチ
- P.13 ブチふわチャーム
- P.13 コイン&ジュエリーケース
- P.14 パッチワークポーチ
- P.15 ふっくらがま口
- P.15 スノーホワイトポーチ
- P.17 秋色がま口ポーチ
- P.18 ひねり口金のふっくらポーチ
- P.22 基本のまち付きがま口 (通しまちタイプ)
- P.23 基本のまち付きがま口 (横まちタイプ)
- P.24 小花とチェックのスクエアポーチ
- P.25 ソウさんポーチ
- P.25 レトロながま口ポーチ
- P.26 縦長ポーチ
- P.27 刺しゅう入りスリムケース
- P.30 三角まち付き縦長ポーチ
- P.30 外ポケット付きポーチ
- P.32 刺しゅうテープ付きナチュラルポーチ
- P.34 カシメどめのおすましバッグ
- P.35 ボクとワタシのおこづかいポーチ
- P.35 シックなよそゆきポーチ
- P.42 L字型口金のカードケース
- P.49 ペンダント風リップケース
- P.49 ミラー付きコンパクトケース
- P.50 バッグ in バッグ風メガネケース
- P.51 ふたつ山フレームのメガネケース
- P.53 ソーイングボックス
- P.53 ハサミケース
- P.54 花刺しゅうのハンドバッグ
- P.56 スモッキングポシェット
- P.60 カップアイス型卓上ケース
- P.61 おとぼけソウさんポーチ

B

面

- P.12 ぶくぶくミニがま口
- P.16 コロリンポーチ
- P.17 ヘキサゴンパッチのがま口ポーチ
- P.19 逆玉口金のペアポーチ
- P.19 大きな玉付き口金のにぎやかポーチ
- P.26 俵形ポーチ
- P.33 ホワイトギャザーポーチ
- P.36 二口口金の小花柄ポーチ
- P.37 仕切り付き口金のリボンポーチ
- P.38 親子口金のさわやかポーチ
- P.39 親子口金のエレガントポーチ
- P.40 浮き足口金のコインケース
- P.41 三角足口金のハンドバッグ風ポーチ
- P.46 ペったんこ財布
- P.47 印鑑ケース
- P.47 マイ箸ケース
- P.48 バニティ型コスメポーチ
- P.55 カンガルーバッグ
- P.56 レース付きナチュラルバッグ
- P.57 ハート口金のショルダーバッグ
- P.58 ヘキサゴンのウエストポーチ
- P.59 がま口ポケット付きミニトートバッグ
- P.61 ハート形のラッピング風ポーチ
- P.62 デリシヤススイーツポーチ (角型・丸型)
- P.63 キャンディボトル風ポーチ

※型紙は本誌より切り離してお使いください。
この型紙には縫い代は含まれておりません。
〔 〕内の数字(単位はcm)を参照してください。
※刺しゅうのステッチはSで省略しています。
※フェルトは裁ち切りです。
※紙の伸縮により、寸法に誤差が生じる場合があります。
ご了承ください。

©主婦と生活社 2013

回本誌を無断で複写複製(電子化を含む)することは、著作権法上の例外を除き、禁じられています。本誌をコピーされる場合は、

事前に日本複製権センター(JRRC)の許諾を受けてください。

また、本誌を代行業者等の第三者に依頼してスキャンやデジタル化することは、たとえ個人や家庭内の利用であっても一切認められておりません。

JRRC (http://www.jrcc.or.jp eメール: jrcc_info@jrcc.or.jp 電話: 03-3401-2382)