

# P.50 サニタリーケース

1

外面 (1枚)

内面 (1枚)



ポケット口  
わ

アレンジ外面切り替

{1}

# P.48 リ

ポケット  
(2枚)



{1}

本体  
(2枚)

# P.52 ドロップバネポーチ

{0.7}

{0.7}

口側

まち

(表布・裏布各1枚)

ポケット口

口側



ボタンつ

ポケット

# P.53 ココロポット

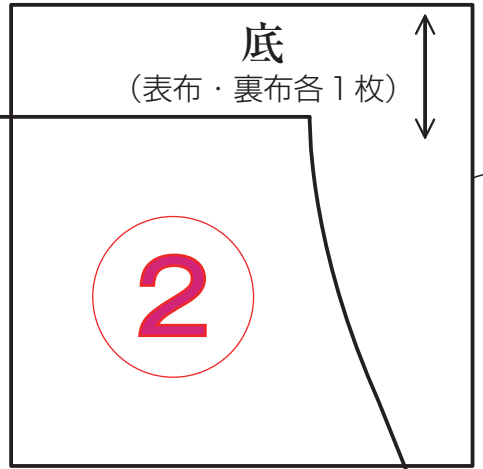
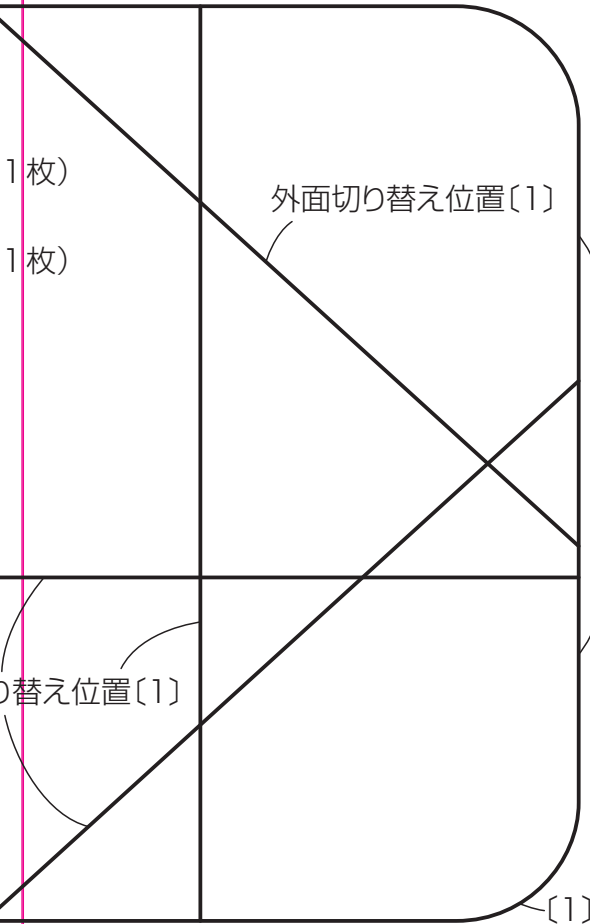

側面  
(表布・裏布各4枚)

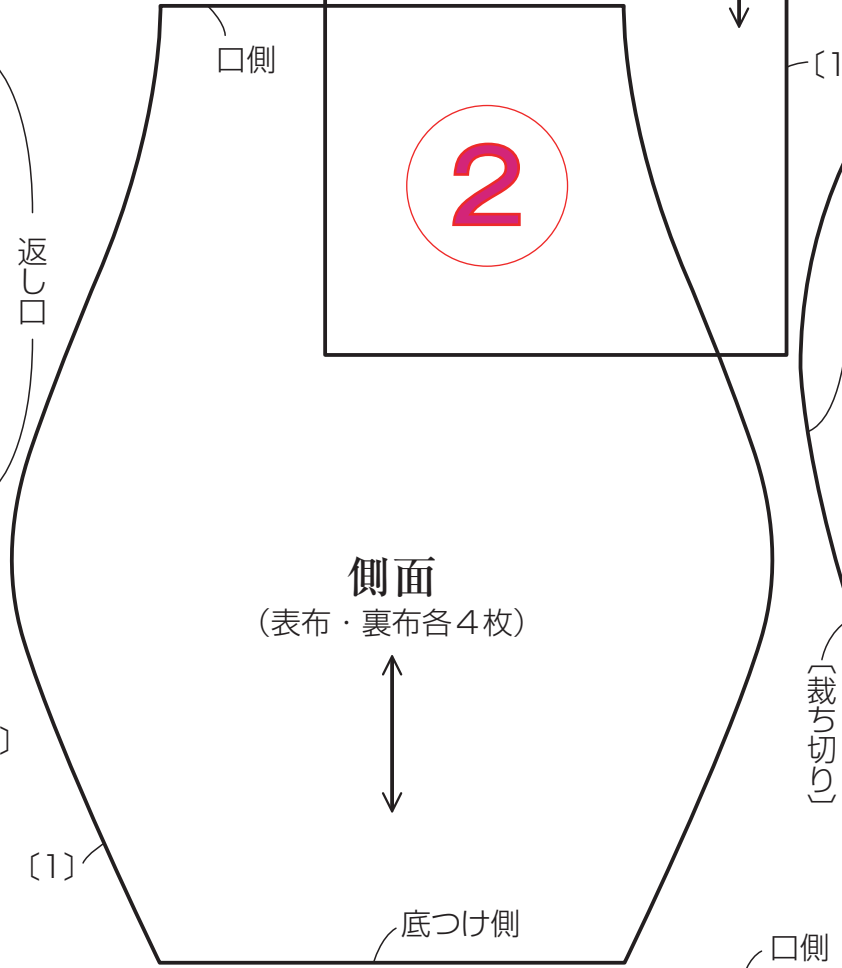

# リップケース

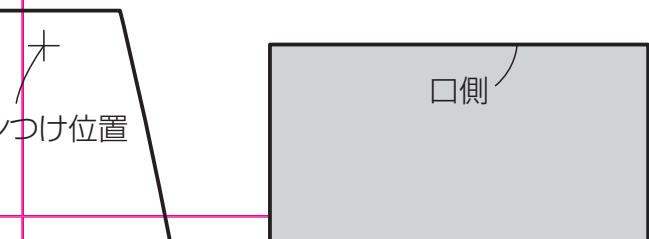
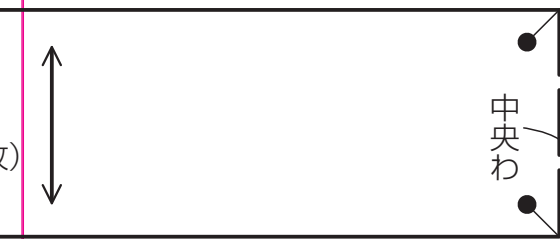
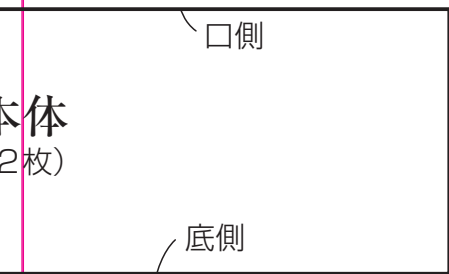

# P.48 大容量ポーチ

本体  
(表布・裏布各2枚)

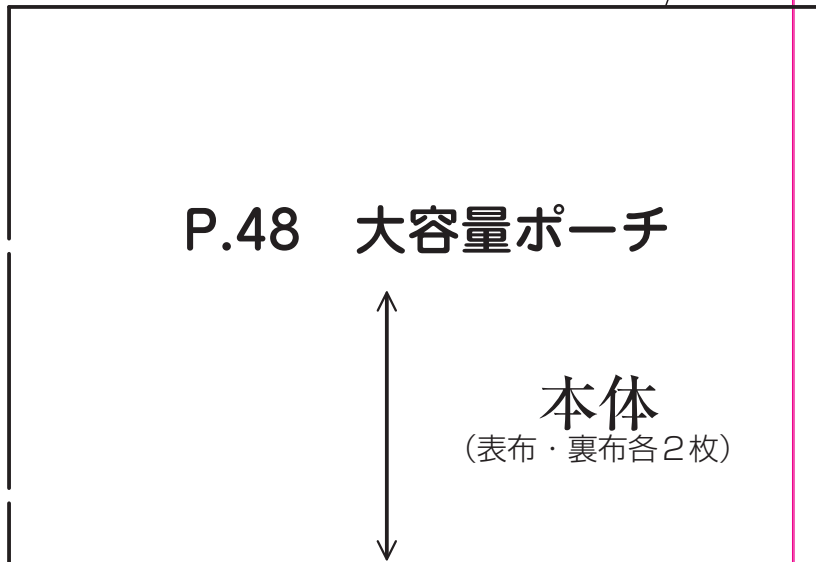

# P.47 ダブルファスナーのコインパス

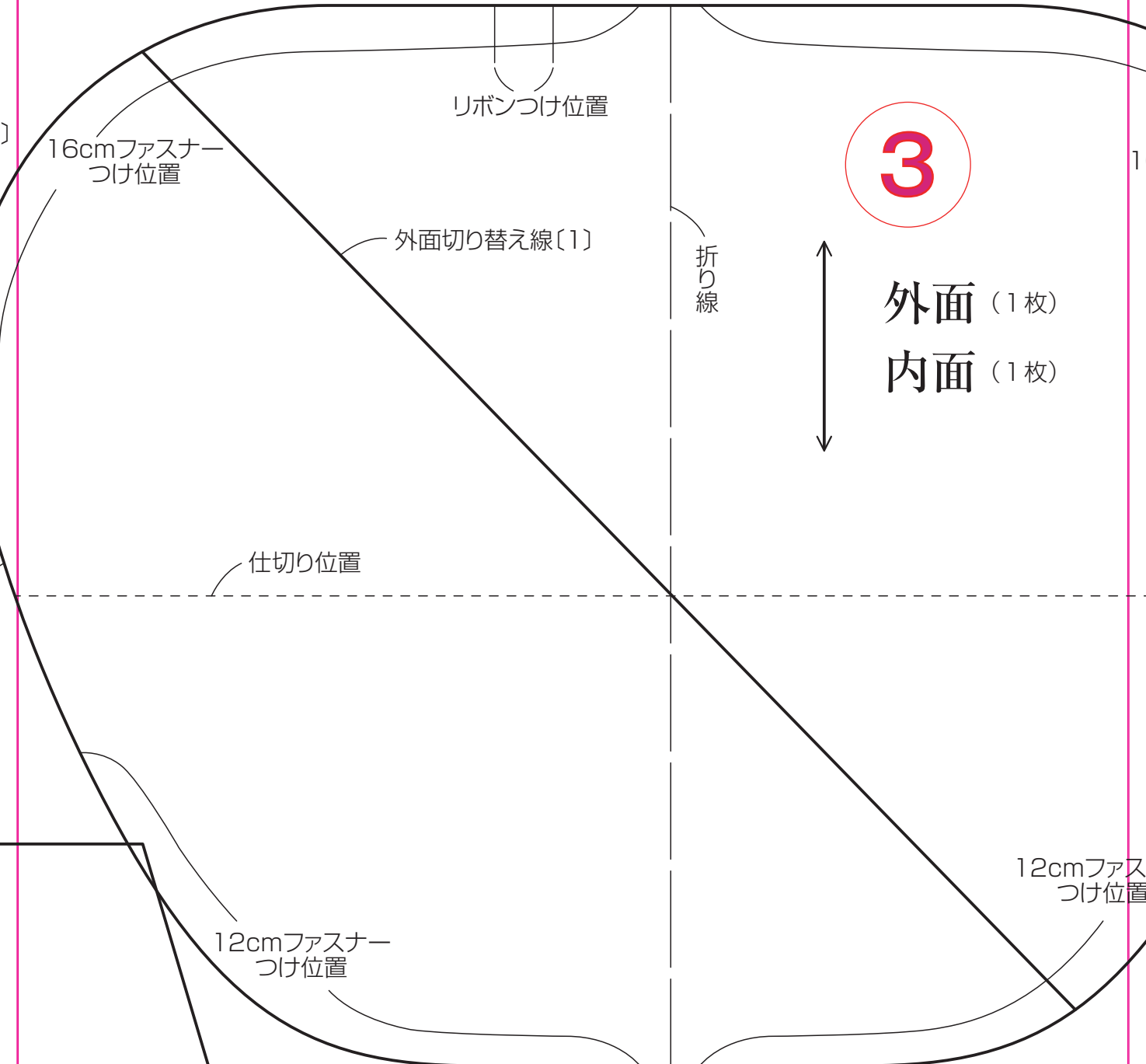

# P.19 ツリーのタペストリー

フラッグ (9枚)

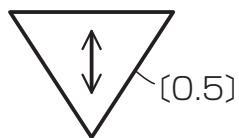

プレゼント (9枚)

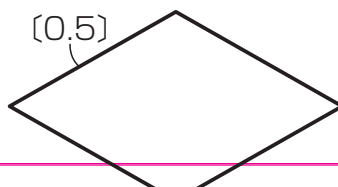

ツリー (9枚)

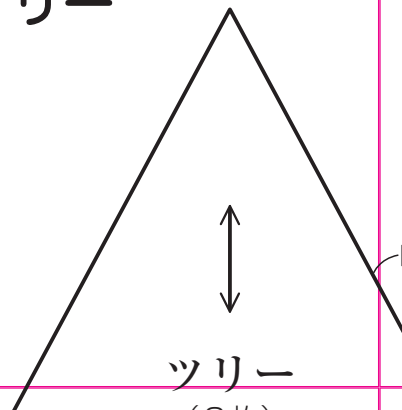

# 4

# A面

## P.16 紙コップマーカ-

### 図案

※全て裁ち切り  
刺しゅう=25番刺しゅう糸  
1本どり



## P.16 フェルトのLEDライト

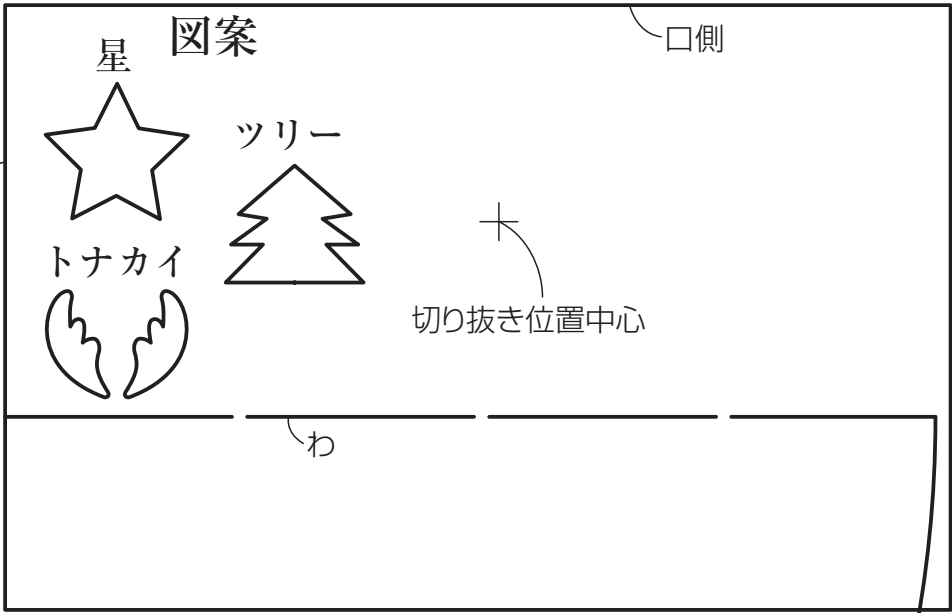

## P.17 ツリーの小物入れ

後ろ中央

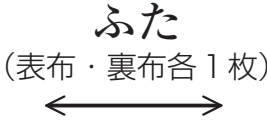

[1]

16cmファスナー  
つけ位置

〔裁ち切り〕

〔裁ち切り〕

ファスナー  
位置

頂点

わ

[0.5]

# ポケット

(表布・裏布各1枚)



5

返し口(裏布)

# 側面

(表布・裏布各2枚)



つけ側(裁ち切り)

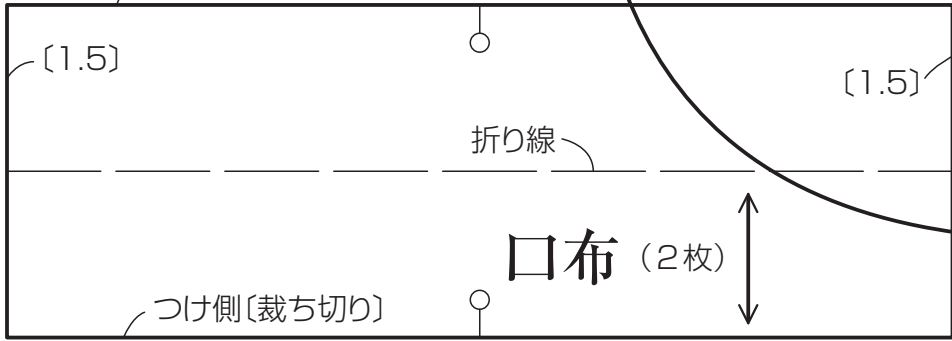

ファスナー

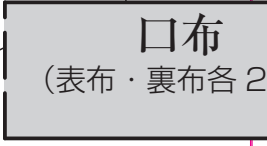

## P.49 水筒ケース

タブ (2枚)

(裁ち切り)



カシメつけ位置

口側[1]

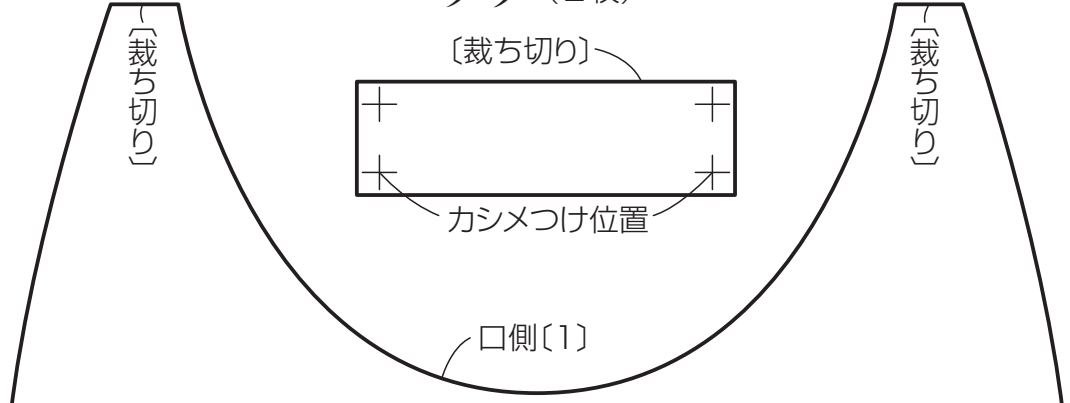

中央わ

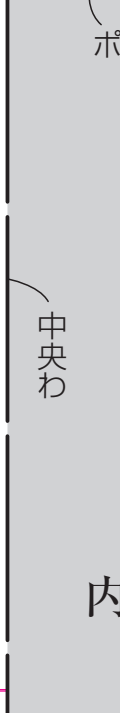

# 側面

(表布・裏布各2枚)



6

中央わ

# P.20 インテリア BOX アップリケ布 (1枚)

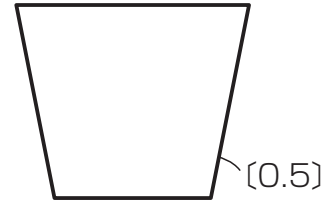

返し口(裏布)

底側

口側

まち  
(表布・裏布各1枚)



# P.51 縦型サコッシュ

側面  
(表布・裏布各2枚)



中央わ

ポケット口[1.5] (前外ポケット)

前外ポケット (1枚) ←→

ポケット口[1.5] (中ポケット C)

中ポケット C (1枚) ←→

ポケット口[1.5] (中ポケット B)

中ポケット B (1枚) ←→

ポケット口[1.5] (中ポケット A)

[0.7]

取り付け側[0.5]

各2枚

[1]

[1]

[1]

ポケット口[3]

内ポケット  
(1枚)

(9枚)

刺しゅう=25番刺しゅう糸  
2本どり

7

バック・S

Merry Xmas

鉢  
(1枚)



[0.5]

[1]

Christmas

アウトライン・S

ランニング・S  
(6本どり)

中央

[0.5]

## P.16 ランチョンマット & コー

### コースター

[0.5]

アウトライン・S

Christmas

Merry

[0.5]

本体  
(2枚)



[1]

中央



111

8

中央わ



底

(表布・裏布各1枚)

[1]

口側

5]

# ランチョンマット図案

刺しゅう=25番刺しゅう糸  
指定以外3本どり

## 靴下

### コースター

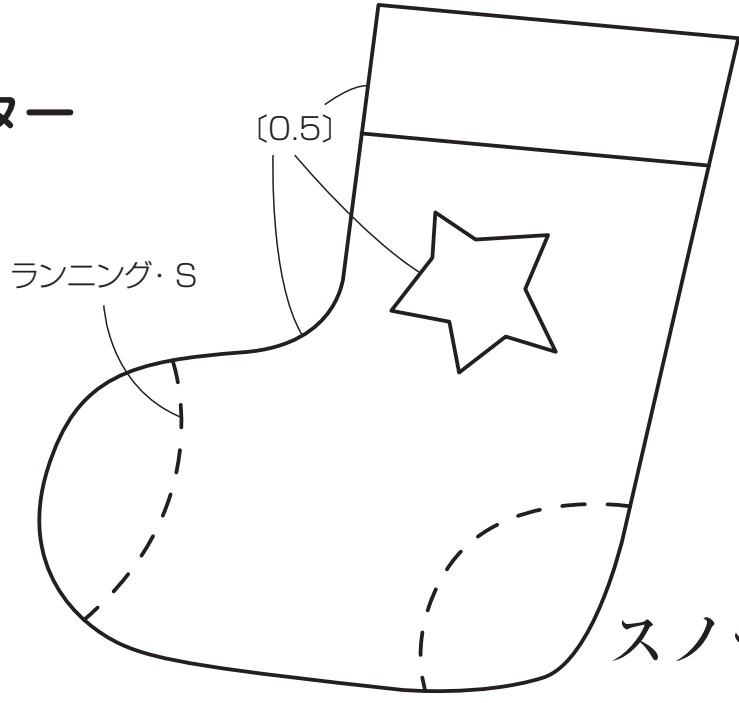

## スノーマン

中央

タブ (1枚)

中央わ

折り線



つけ側

つけ側

[0.5]

サテン・S

アウトライン・S

[0.5]





側面  
(表布・裏布各2枚)

{1}

9

ティッシュケースつけ位置



カシメつけ位置

カシメつけ位置

返し口(裏布)

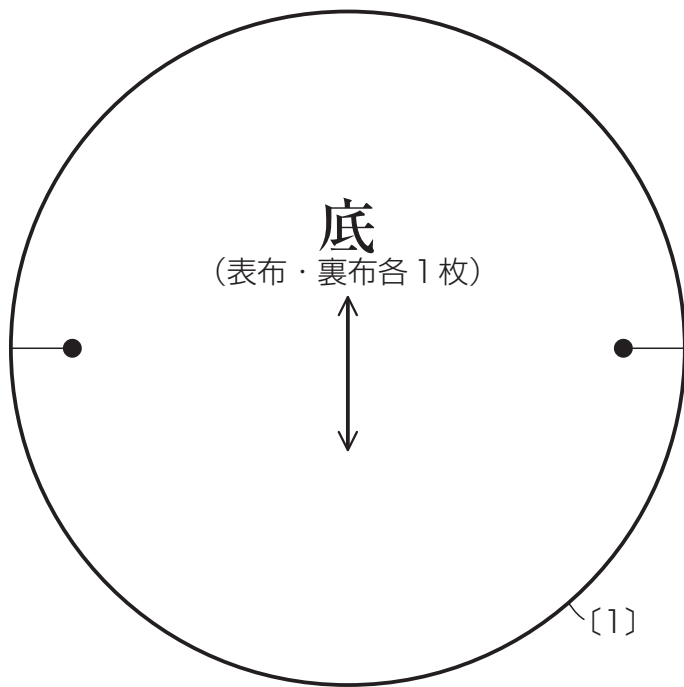

底  
(表布・裏布各1枚)

{1}

底つけ側{1}

中央わ

ベルト通しつけ位置



肩当て  
(表布・裏布各1枚)

{裁ち切り}



10

中ポケット A (1枚) ←→

中央わ

タック

{1}

ファスナーつけ側 {2}

返し口 (裏布)

口側

{1}

ファスナーポケット上 (1枚)



中央わ

ファスナーつけ側 {2}

ファスナーポケット下 (1枚)



### P.24・25 エンジェルドール

{裁ち切り}

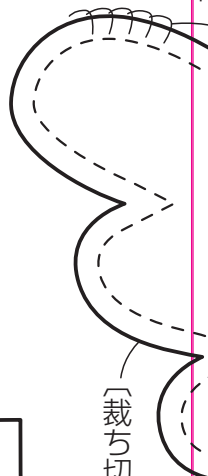
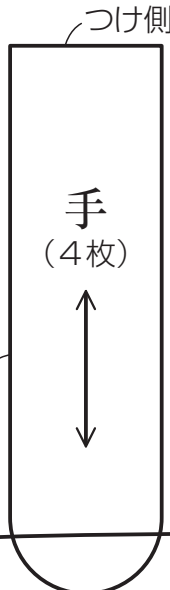
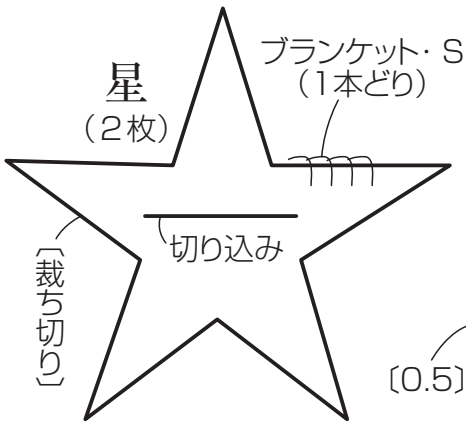
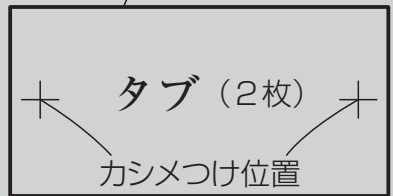

後ろ股上 {0.7}

返し口

パンツ (2枚)

返し口

胴中身 (2枚)

前股上 {0.7}

頭





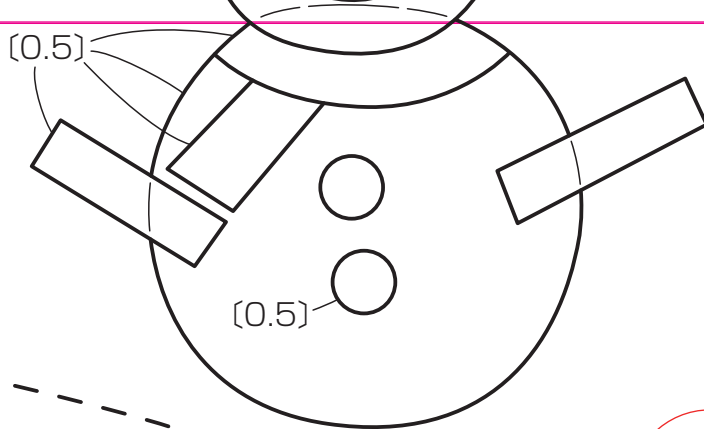
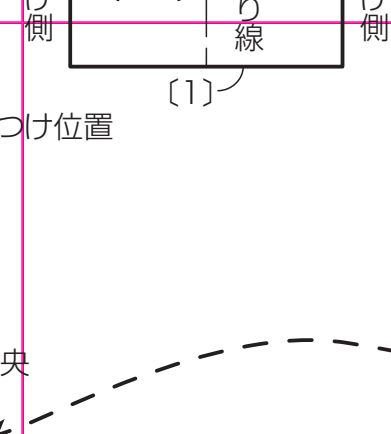

12

ポケットのオーナメント

刺しゅう=25番刺しゅう糸  
指定以外1本どり

[0.5] ハート

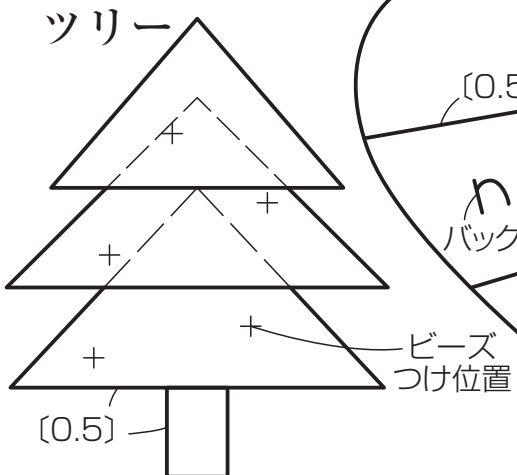

P.21 ツリーのクッションカバー  
アップリケ図案

クローズと雪だるま

雪だるま

バケツ底  
(1枚)

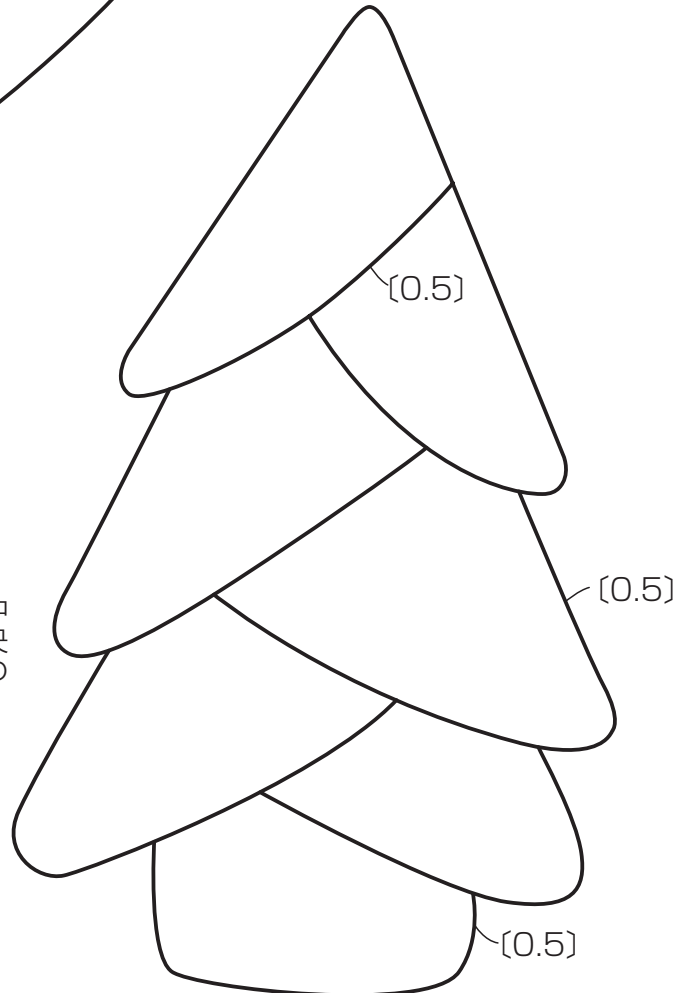
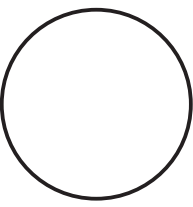

P.25 おすましスノーマン

ブランケット・S 刺しゅう=25番刺しゅう糸  
1本どり

側面

クローズ

子

裁ち

13

COTTON TIME

11月号 No.141

綴じ込み付録

## 実物大型紙と図案

### A面

- |                        |                               |
|------------------------|-------------------------------|
| P.16 … ランチョンマット&コースター  | P.25 … 天使うさぎのオーナメント           |
| P.16 … 紙コップマーカ―        | P.25 … おすましスノーマン              |
| P.16 … フェルトのLEDライト     | P.47 … ダブルファスナーのコインパス         |
| P.17 … ツリーの小物入れ        | P.48 … 大容量ポーチ                 |
| P.18 … ミニポケットのオーナメント   | P.48 … リップケース                 |
| P.19 … ツリーのタペストリー      | P.49 … 水筒ケース                  |
| P.20 … インテリアBOX        | P.50 … サニタリーケース               |
| P.21 … リバティプリントの吊るしボール | P.50 … こぎん刺しのサークル&<br>スクエアポーチ |
| P.21 … ツリーのクッションカバー    | P.51 … 縦型サコッシュ                |
| P.22 … サンタクロスと雪だるま     | P.52 … ドロップバネポーチ              |
| P.23 … ハッピートナカイ        | P.53 … コロコロポット                |
| P.24・25 … エンジェルドル      |                               |

### B面

- |                      |                    |
|----------------------|--------------------|
| P.13 … クリスマスケーキ風リース  | P.42 … ポアトートバッグ    |
| P.14 … サンタのプレゼントリース  | P.43 … ショッパーバッグ    |
| P.26 … プレゼントボックスのポーチ | P.44 … バルーンバッグ     |
| P.27 … 鍋つかみマット&コースター | P.45 … ラウンドギャザーバッグ |
| P.28 … クリスマスソックス     | P.65 … サボテンツリー     |
| P.29 … ミトン付きショルダーバッグ | P.70 … マルチポーチ      |
| P.30 … ハンドクリームバネポ    | P.71 … ペンケース       |
| P.30 … ポケットティッシュケース  | P.71 … ダブルガーゼのスタイ  |
| P.31 … カイロガーランド      | P.83 … ポインセチアのリース  |
| P.41 … フラップポシェット     |                    |

★この型紙には縫い代が含まれていません。※〔 〕内の数字を参照し、縫い代をつけてください。

★刺しゅうのステッチはSで省略しています。★本誌より取り外してお使いください。

★実物大型紙は切り取らず、ハトロン紙に写し取ってお使いください。

★紙の収縮により、寸法に誤差が生じる場合があります。ご了承ください。

冊子から実物大型紙を取り外す際にはホチキスの針等だけがをしないよう充分にご注意ください

コットンタイム11月号 綴じ込み付録 編集人/石田由美 発行人/永田智之

©主婦と生活社 2018 本誌を無断で複写複製(電子化を含む)することは、著作権法上の例外を除き、禁じられています。

本誌をコピーされる場合は、事前に日本複製権センター(JRRC)の許諾を受けてください。

また、本誌を代行業者等の第三者に依頼してスキャンやデジタル化をすることは、たとえ個人や家庭内の利用であっても一切認められておりません。

JRRC (<https://jrcc.or.jp/> eメール:[jrcc\\_info@jrcc.or.jp](mailto:jrcc_info@jrcc.or.jp) 電話:03-3401-2382)

14

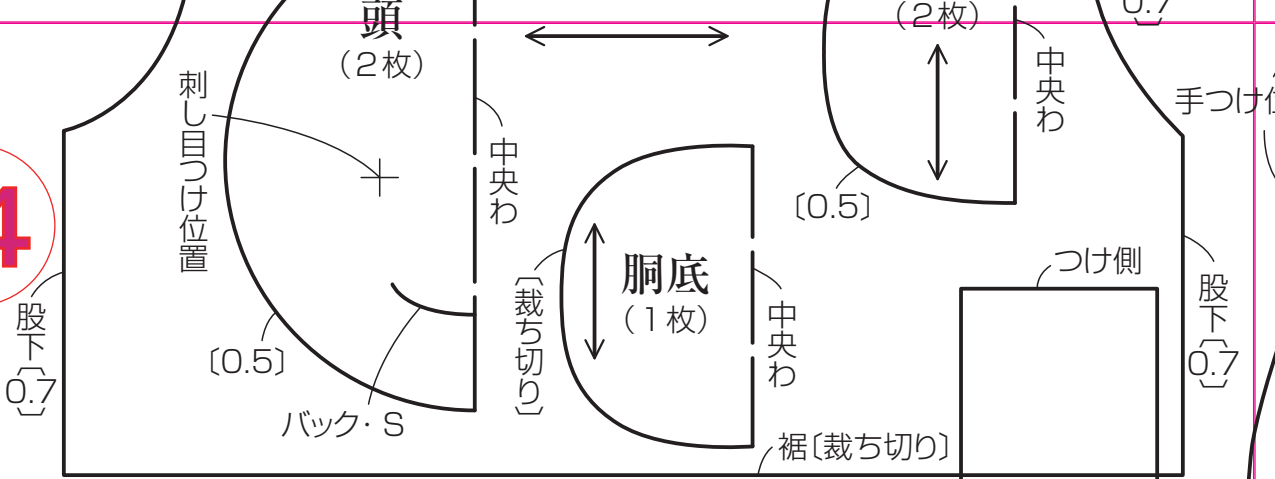

P.50 こぎん刺しの  
サークル&スクエアブローチ  
図案

作品 b・c ででき上りの柄目安

中央 →

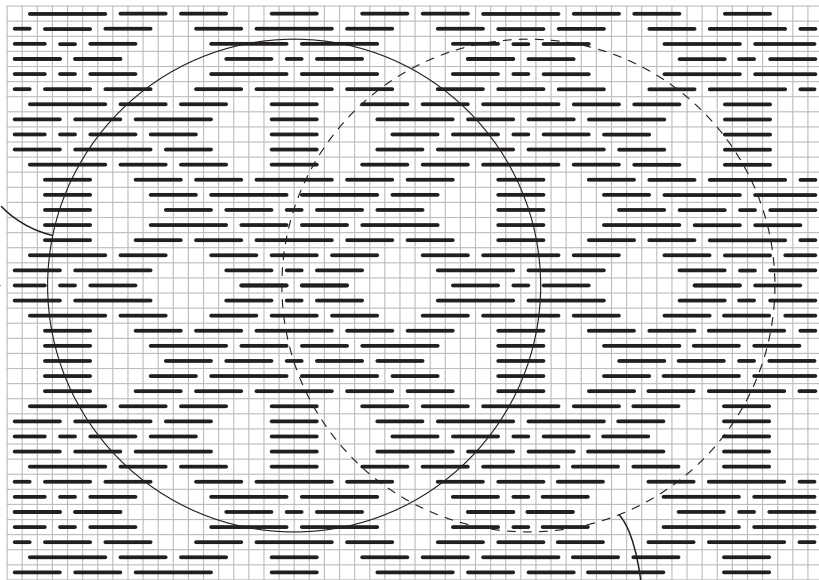

刺しゆつりこぎん糸1本どり  
方眼野の1本が布の織り糸1本

[0.5]

縫い位置

足 (4枚)

うろこ形

中央 ↓

作品 a・d ででき上りの柄目安

中央 →

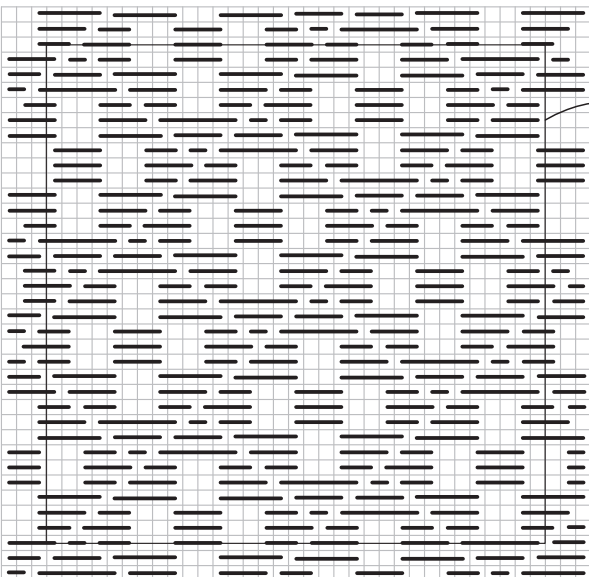

でき上りの柄目安

中央 →

流れと石畳

中央 ↓

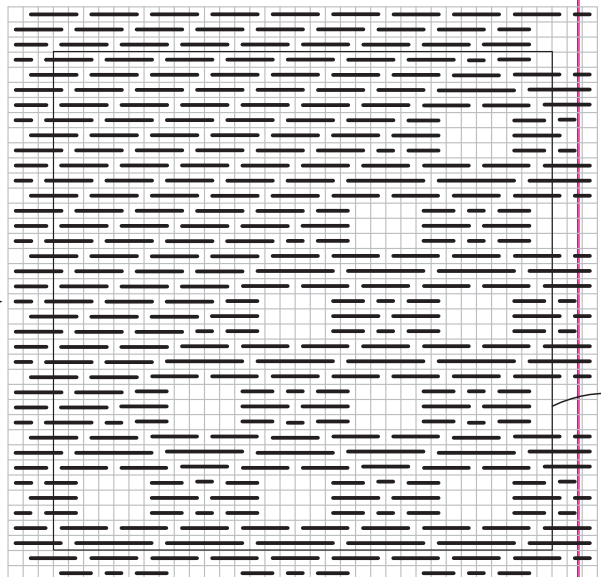

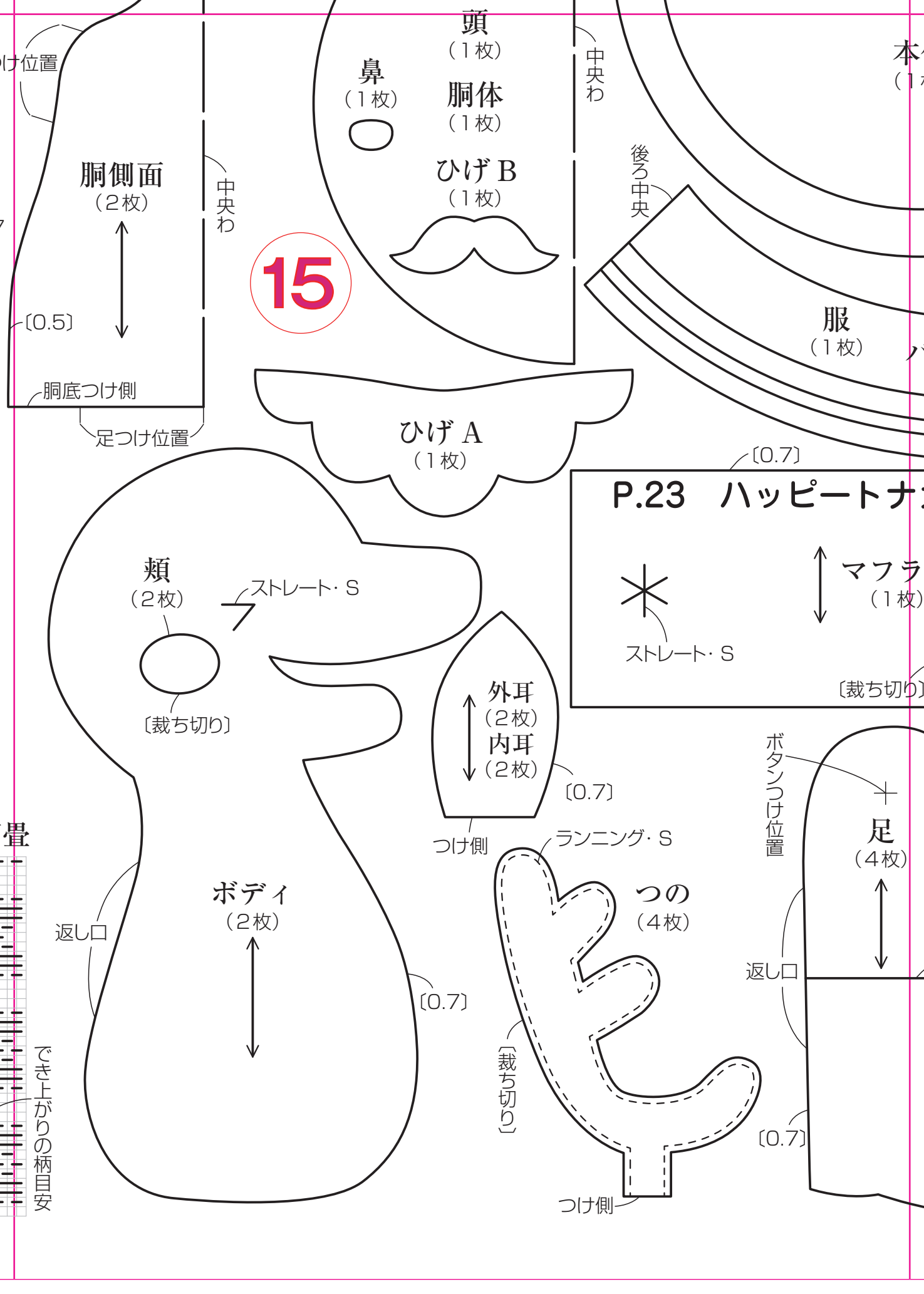

15

胸側面 (2枚)

頭 (1枚)  
鼻 (1枚)  
胴体 (1枚)

ひげB (1枚)

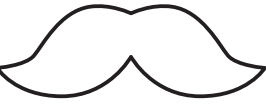

ひげA (1枚)

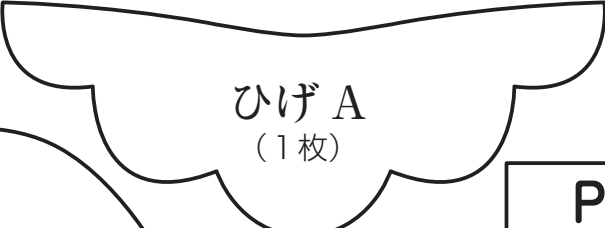

頬 (2枚)



[裁ち切り]

ストレート・S



外耳 (2枚)  
内耳 (2枚)

つけ側

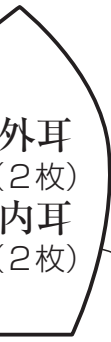

ボディ (2枚)



返し口



足の (4枚)



ボタンつけ位置

足 (4枚)

返し口

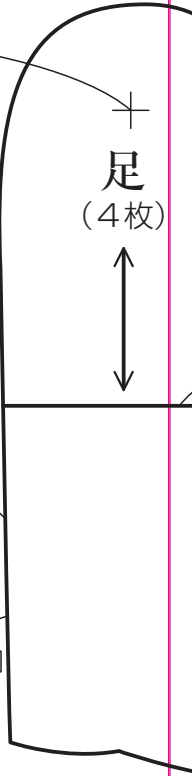

P.23 ハッピートナ



ストレート・S

マフラー (1枚)

[裁ち切り]

でき上がりの柄目安

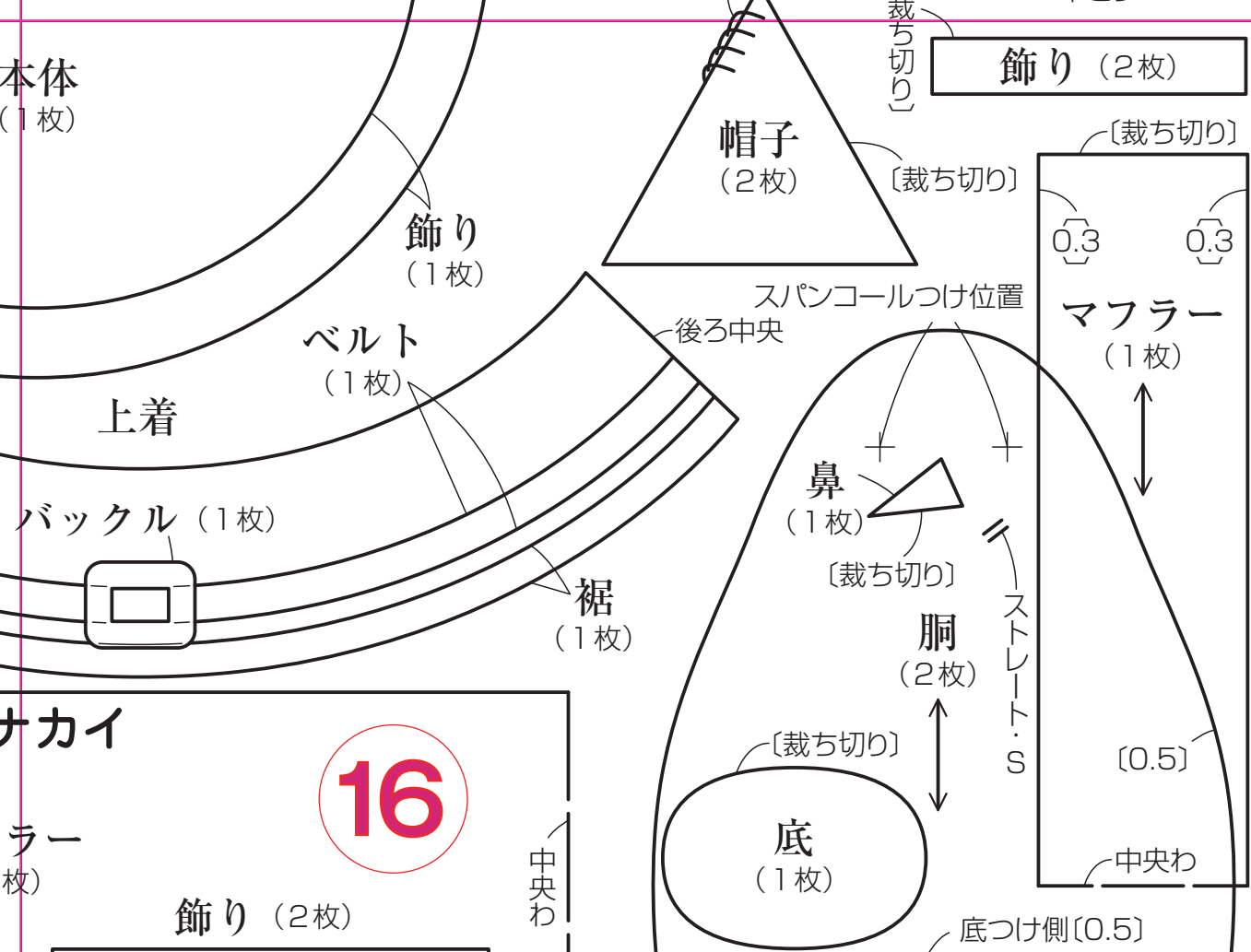

## P.25 天使うさぎのオーナメント

