

9 マルシェバッグ

2

P.30

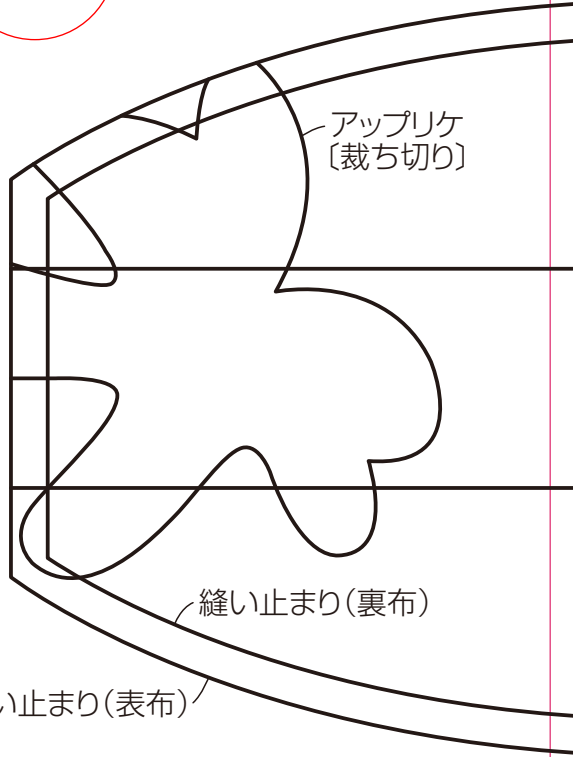
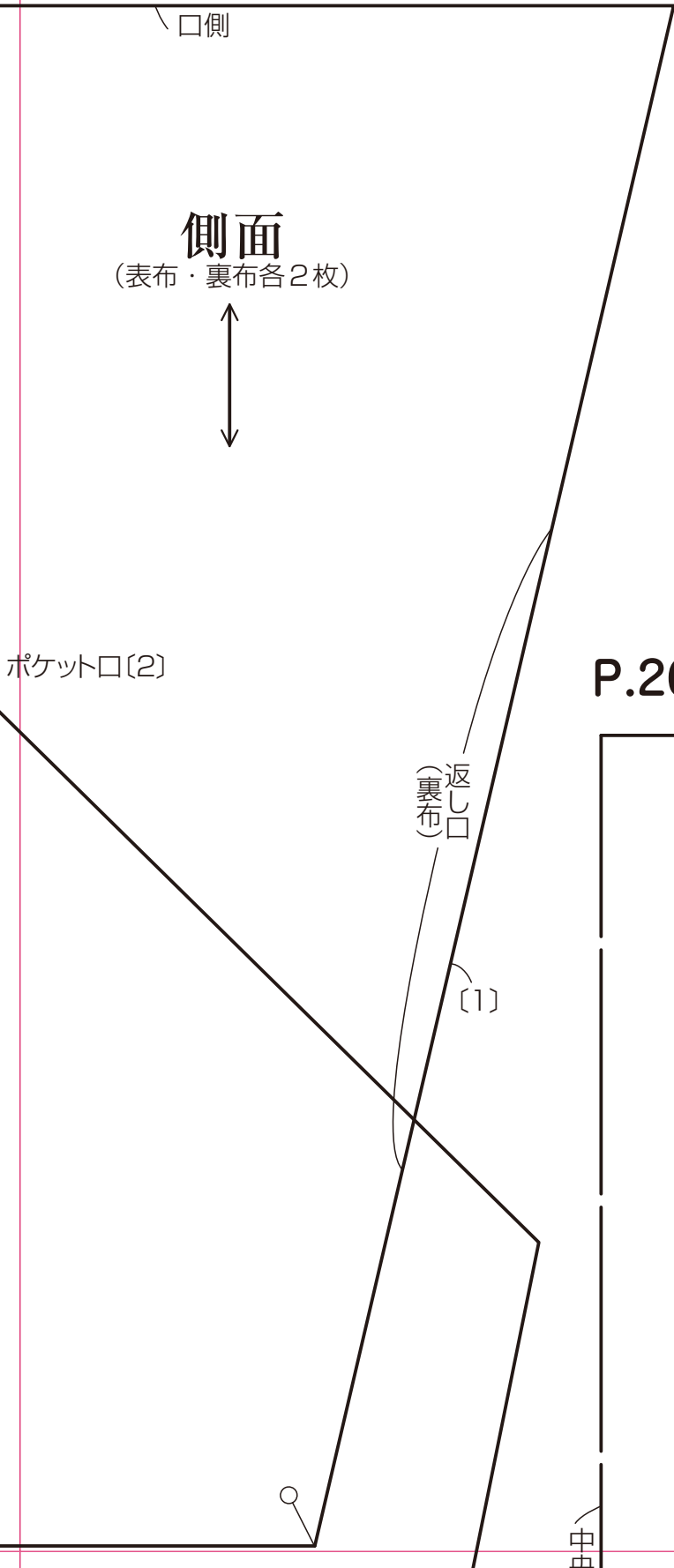

P.26 ビニールバッグ

P.30

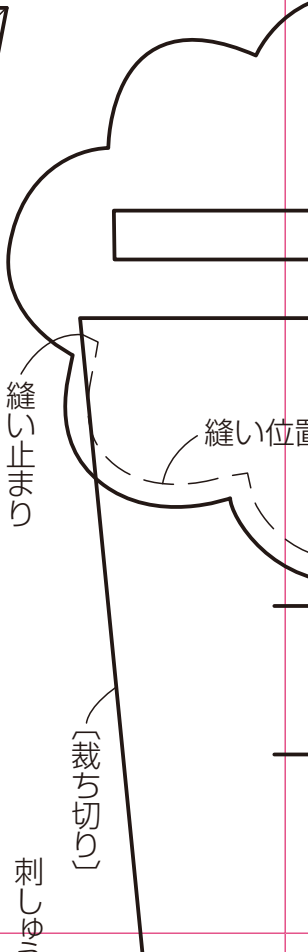
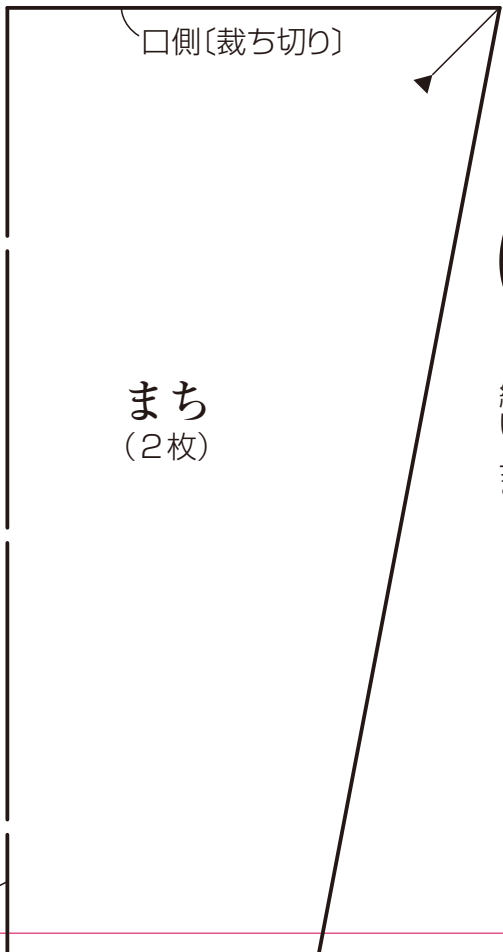

サーフボードのポーチ

3

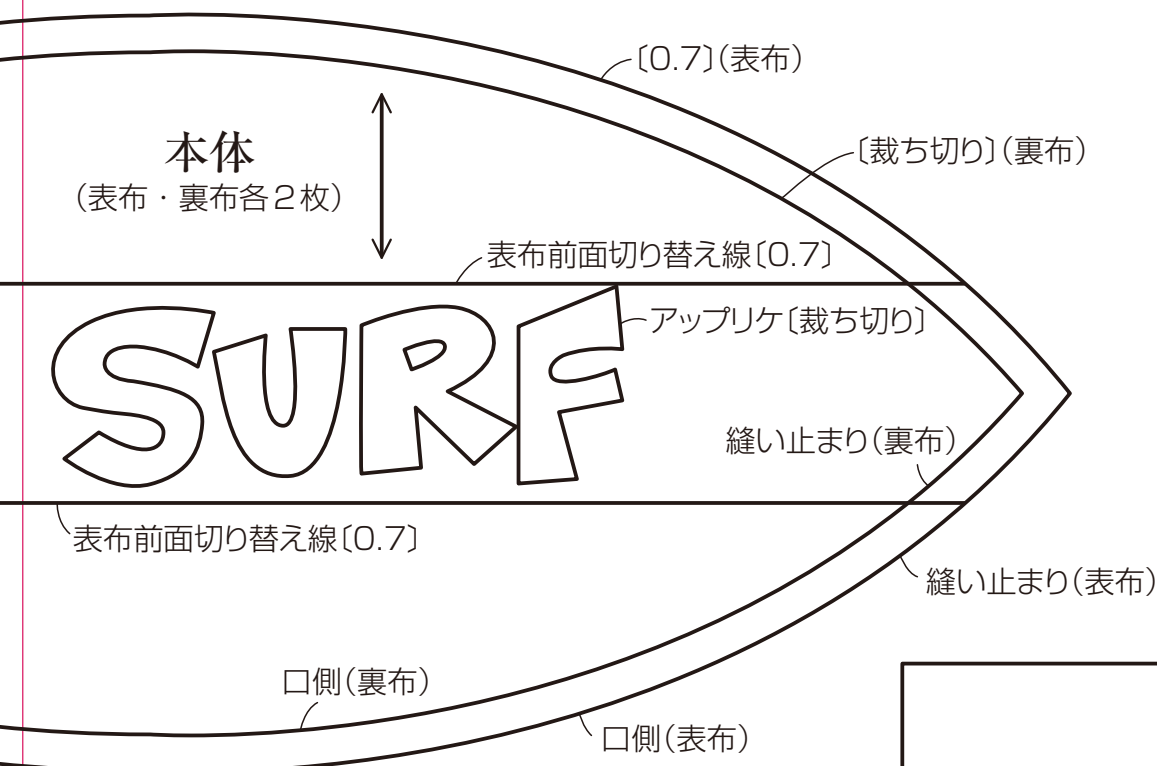

30 ビールポーチ

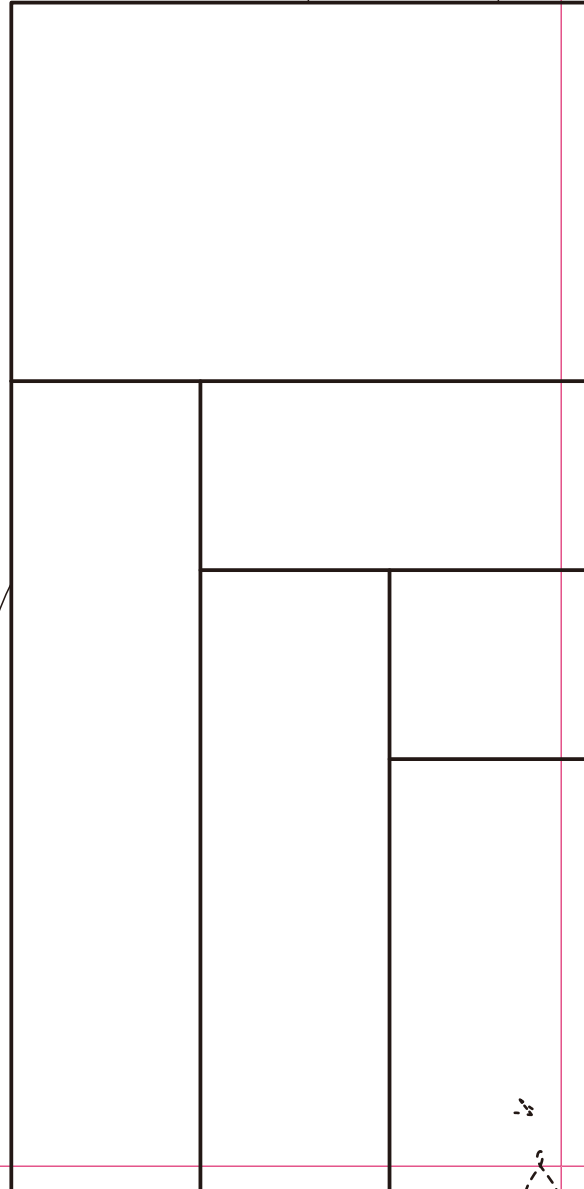
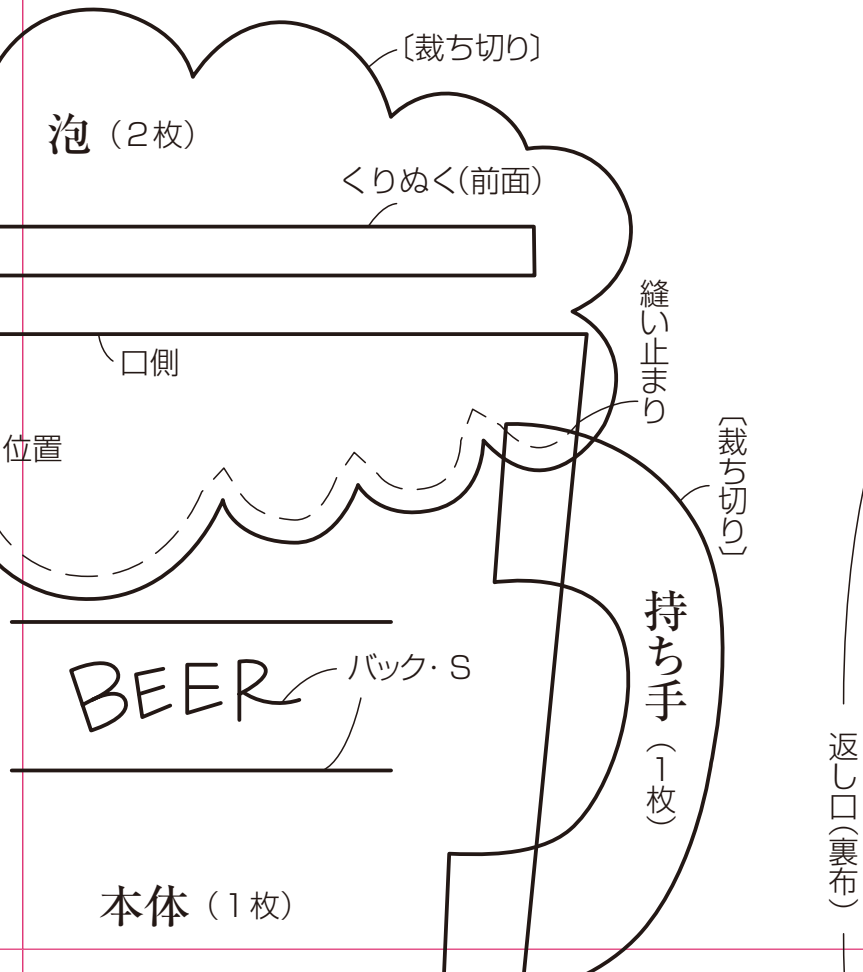

エッシューズの トートバッグ

図案

A面

4



本体

(表布はパッチワーク、裏布は一枚布各2枚)

{1}

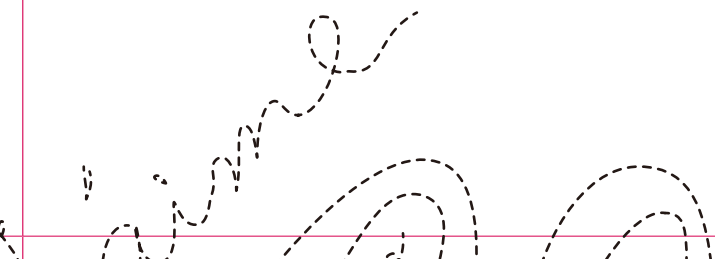

5

{1}

底
(表布・裏布各1枚)

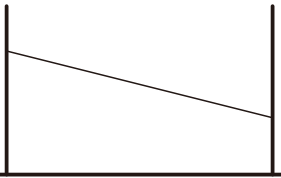
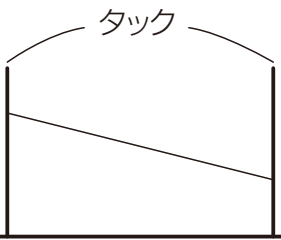

刺しゅう＝25番刺しゅう糸
2本どり

アウト

底つけ側

P.25 セーラーバッグ

口布つけ側

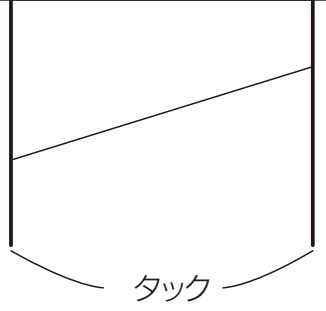

側面
(表布・裏布各2枚)



{1}

P.77 ミニサイズのランチボックス

角型

タグ布 (1枚)

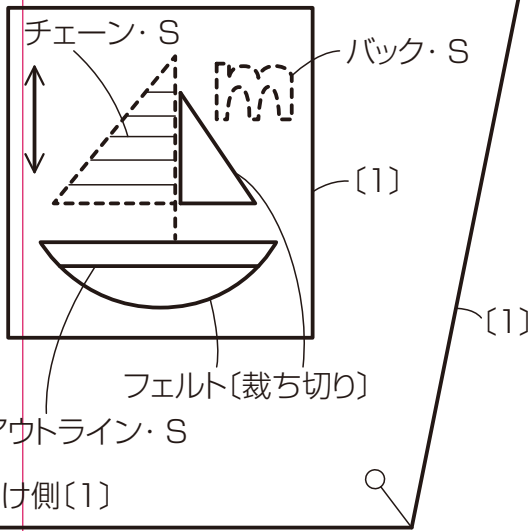

中央わ

ゆづり 25番刺しゅう糸
2本どり

[0.5]

[1]

6

側面つけ側

口布 (2枚)



脇

中央わ

口側

縫い止まり

下まちつけ側

中央わ

中央わ

折り線

中央わ

P.31 幅広まちのポーチ

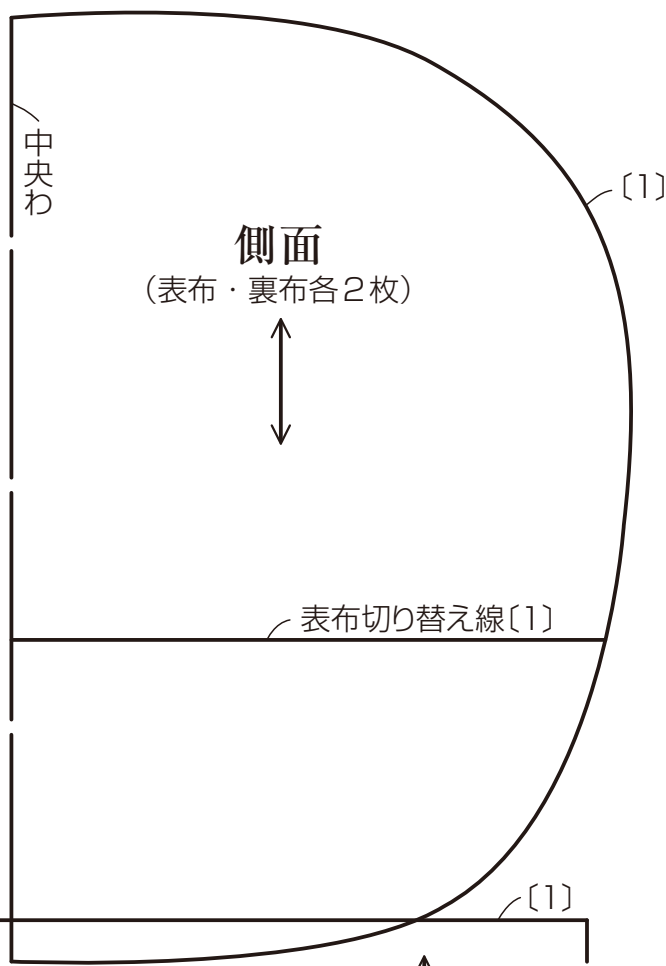

中央わ

側面
(表布・裏布各2枚)



表布切り替え線〔1〕

上まち (表布・裏布各2枚)



ファスナーつけ側〔1〕

中央わ

下まち
(表布・裏布各1枚)



表布切り替え線〔1〕

上まちつけ側

P.27 バケツ形バッグ

図案

7

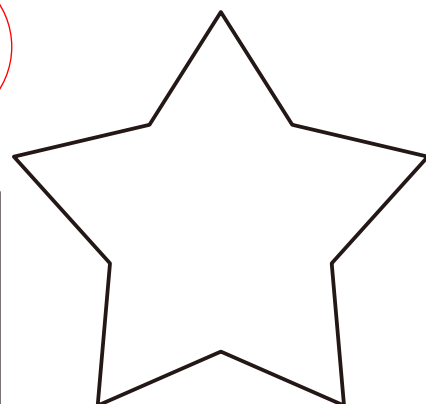

P.49 がま口4種

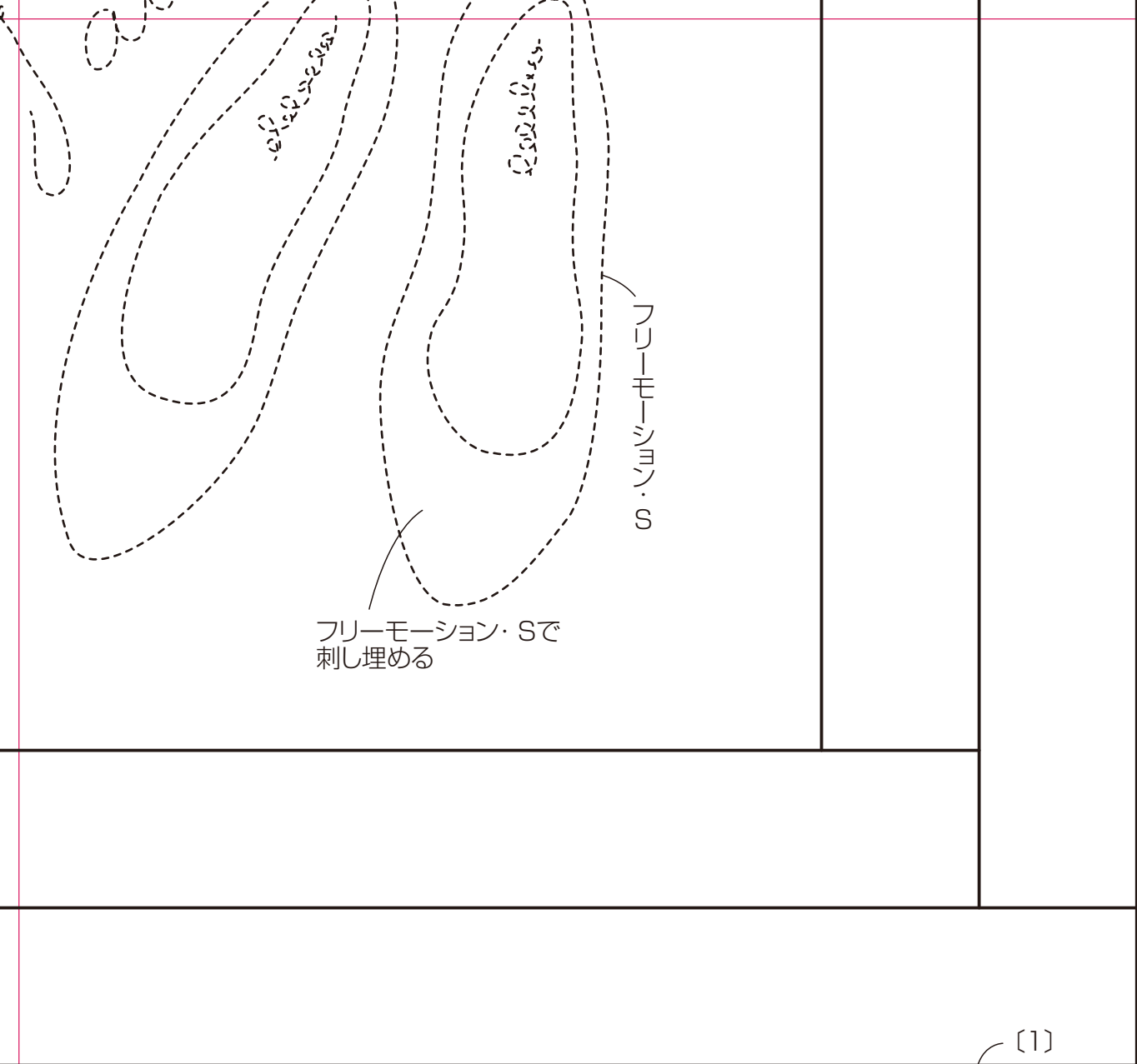

P.52 巾着付きバブーシュ

バブーシュ

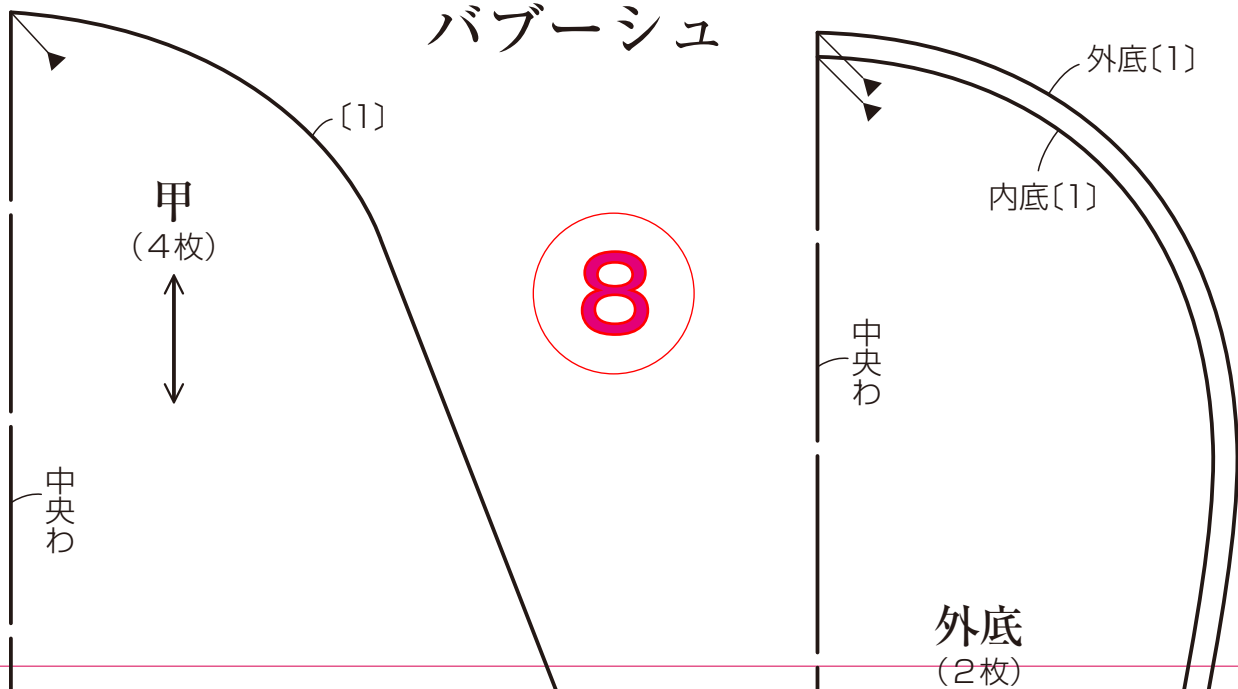

オーバル型

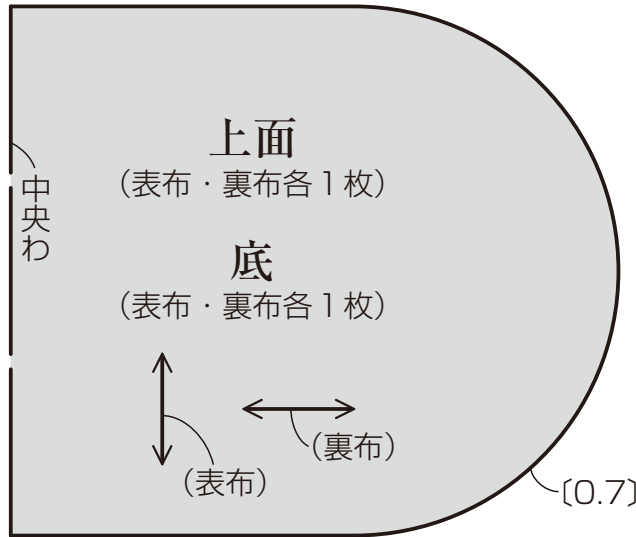

円型

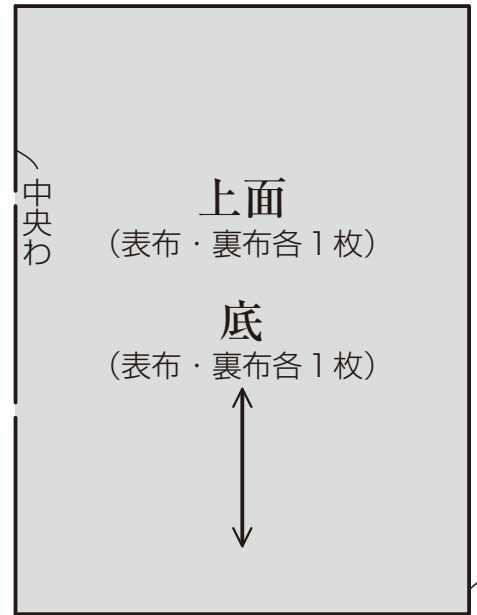

底側

P.47 お花の小物入れ

大

外底 (1枚)
内底 (1枚)

中

外底 (1枚)
内底 (1枚)

小

外底 (1枚)
内底 (1枚)

[1]

大

花びら

(表布・裏布各6枚)



返し口

小

花びら

(表布・裏布各6枚)



返し口

[0.7]

9

わ

{1}

{0.7}

{1}

P.53 テーブルパラソル

本体

(6枚)



10

{0.7}

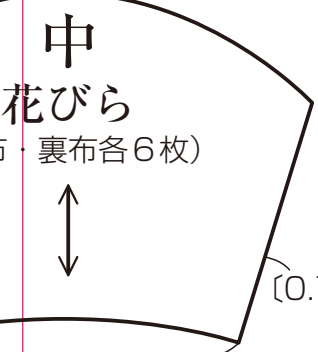

{0.7}

返し口

口側

小(右)

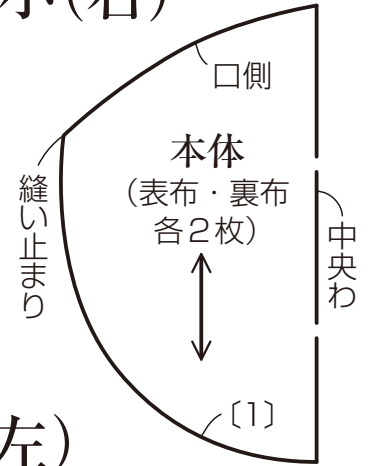

小(左)

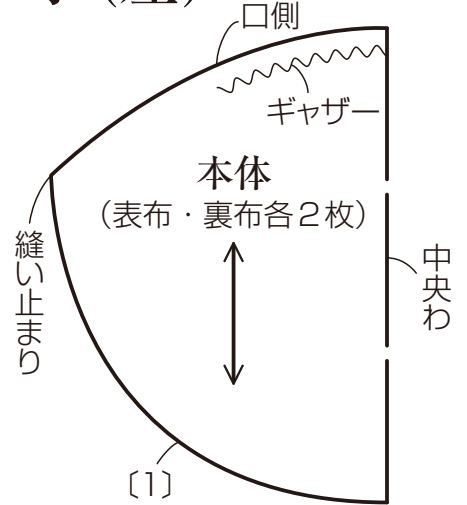

中

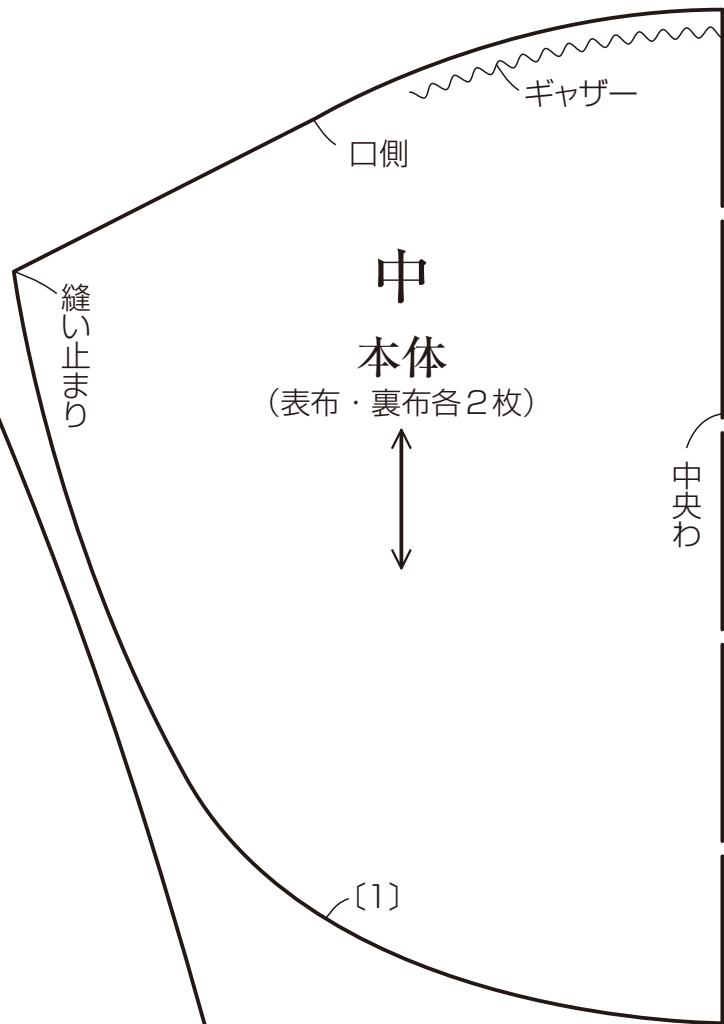

11

大

本体

(表布・裏布各2枚)

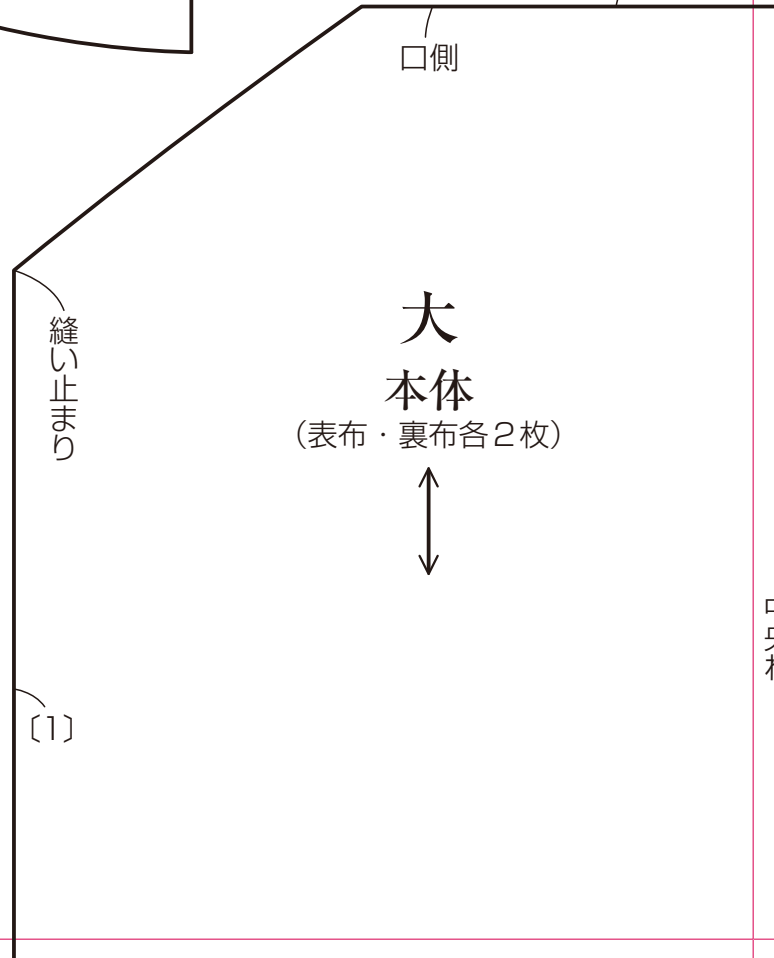

P.63 メッセージボード
図案

(2枚)
内底
(2枚)



履き口

履き口

かかと
(4枚)



中央わ

{1}

巾着

底
(表布・裏布各1枚)



中央わ

{1}

実物大型紙と図案

A面

- | | |
|--------------------------------|------------------------------|
| P.18・19 … ビーズを編み込んだ
イヤリング | P.31 … 幅広まちのポーチ |
| P.18・19 … トライアングルモチーフの
ブローチ | P.47 … お花の小物入れ |
| P.25 … セーラーバッグ | P.49 … がま口4種 |
| P.26 … ビニールバッグ | P.51 … 筒形ポーチ |
| P.27 … バケツ形バッグ | P.52 … 巾着付きバブーシュ |
| P.28 … ロープバッグ | P.53 … テーブルパラソル |
| P.29 … マルシェバッグ | P.63 … メッセージボード |
| P.30 … ビールポーチ | P.73 … バレエシューズの
リボントートバッグ |
| P.30 … サーフボードのポーチ | P.77 … ミニサイズのランチボックス |
| | P.83 … コットちゃんの洋服と小物 |

B面

- | | |
|----------------------------------|---------------------|
| P.20 … 3wayボレロ | P.42・43 … 子供用レインハット |
| P.21 … ランチョンにもなるバッグ | P.43 … 折りたたみ傘カバー |
| P.23 … ひんやりお弁当入れ | P.43 … 長傘カバー |
| P.23 … おしゃれ付け衿 | P.44 … コンパクトバッグカバー |
| P.24 … 日よけつき帽子 | P.44・45 … レイニーデイバッグ |
| P.41・42 … 親子レインポンチョ
(型紙番号①~④) | |

★この型紙には縫い代が含まれていません。※()内の数字を参照 ★刺しゅうのステッチはSで省略しています。

コットンタイム7月号 綴じ込み付録 編集人/石田由美 発行人/永田智之

©主婦と生活社 2017 本誌を無断で複製(電子化を含む)することは、著作権上の例外を除き、禁じられています。
本誌をコピーされる場合は、事前に日本複製権センター(JRRC)の許諾を受けてください。
また、本誌を代行業者等の第三者に依頼してスキャンやデジタル化をすることは、たとえ個人や家庭内の利用であっても一切認められておりません。
JRRC (http://www.jrcc.or.jp eメール:jrcc_info@jrcc.or.jp 電話:03-3401-2382)

脇

側面つけ側

P.18・19 ビーズを編み込んだイヤリ

図案

P.51 筒形ポーチ

まち
(表布・裏布各2枚)

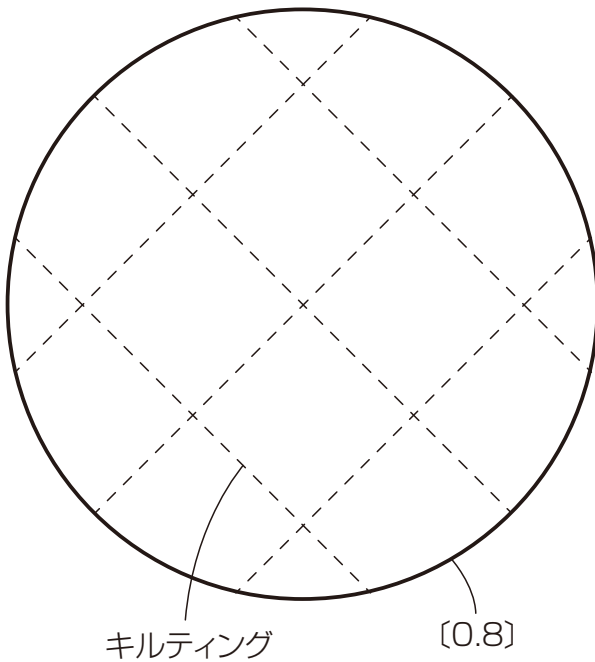

ピース
(60枚)

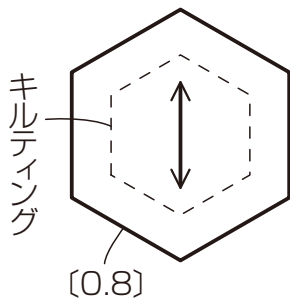

①～⑥の順に編む
 ※数字は次のピコまでの目数
 ※矢印は編み進める方向

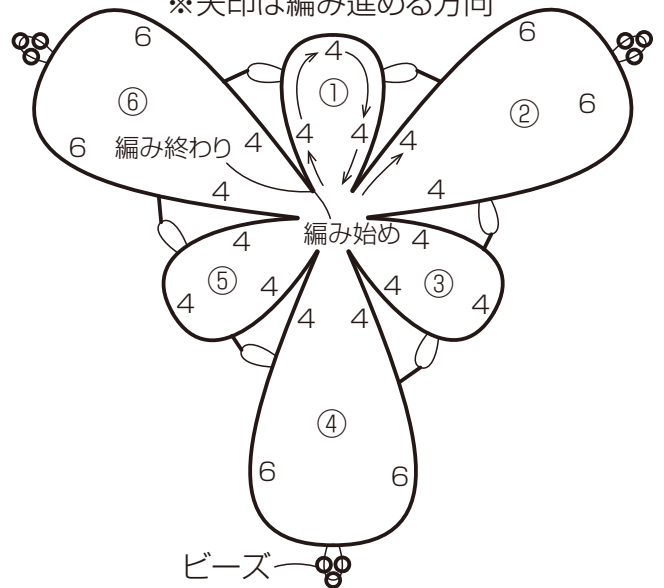

— =ダブルステッチ
 〰 =つなぎピコ
 〰 =飾りピコ

P.28 ロープバッグ 図案

刺しゅう25番刺しゅう糸1本
 1マス=織り糸2本とする

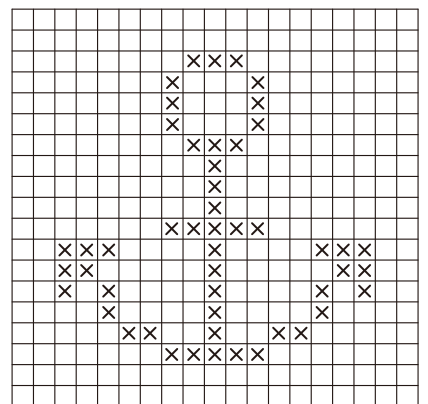

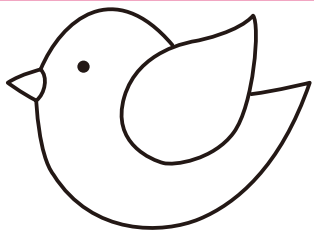

リング P.18・19 トライアングルモチーフのブローチ

図案

①～⑥の順に編む
※数字は次のピコまでの目数
※矢印は編み進める方向

- =ダブルステッチ
- =つなぎピコ
- =飾りピコ

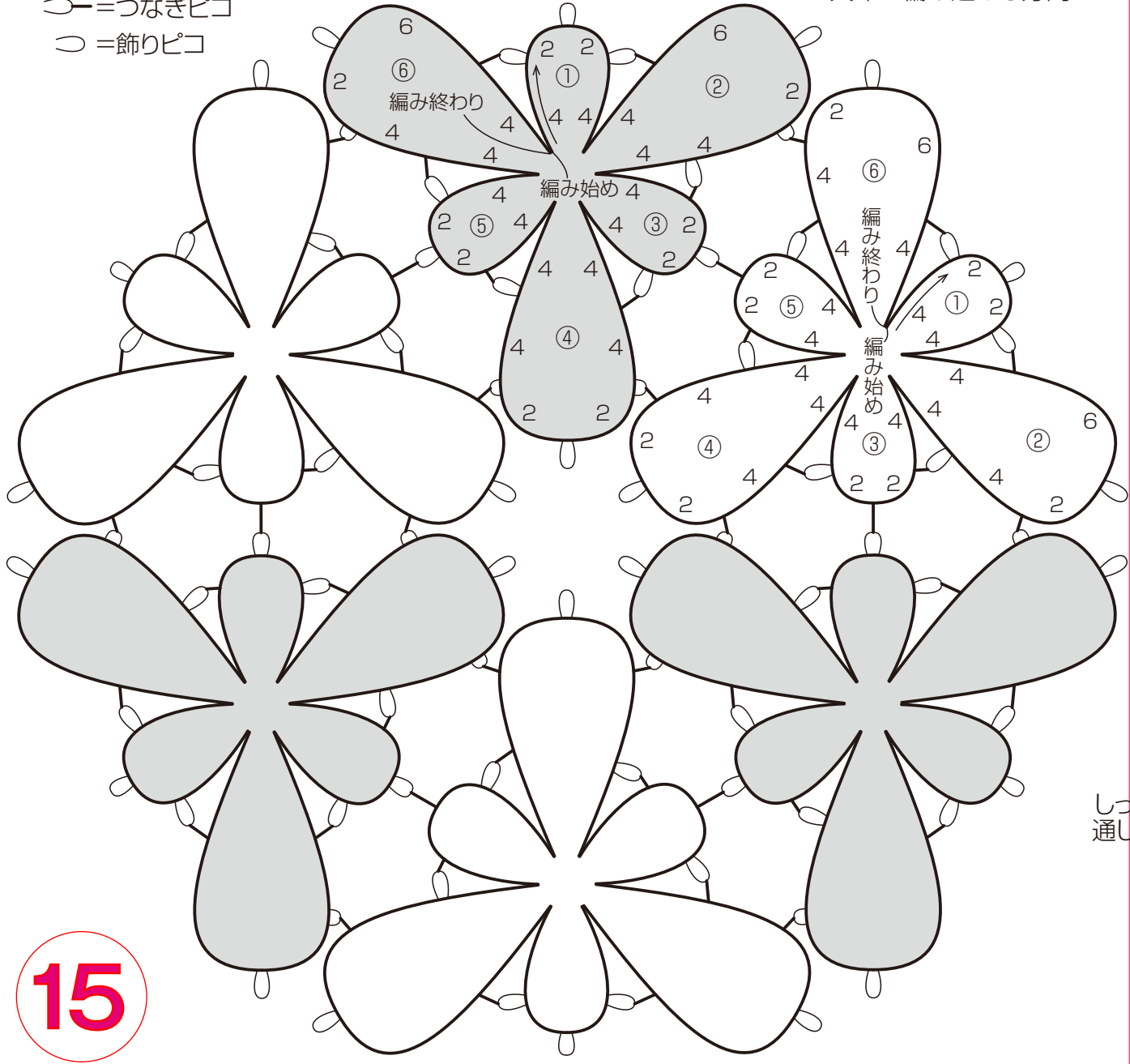

P.83 コットちゃんの洋服と小物 ジャケット

キャップ
トップクラウン
(1枚)

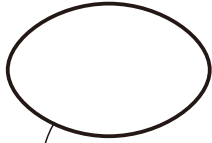

[裁ち切り]

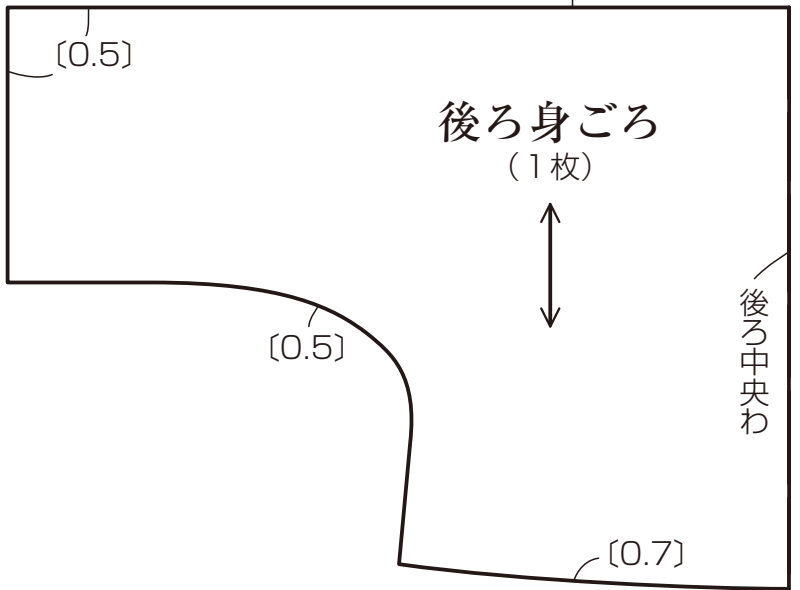

[裁ち切り]

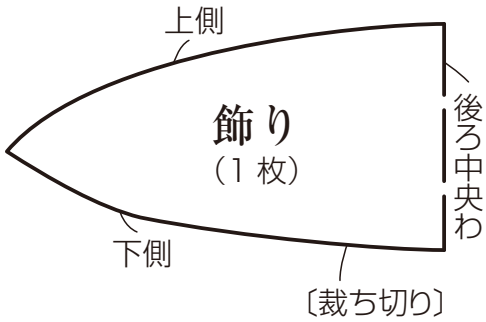

[裁ち切り]

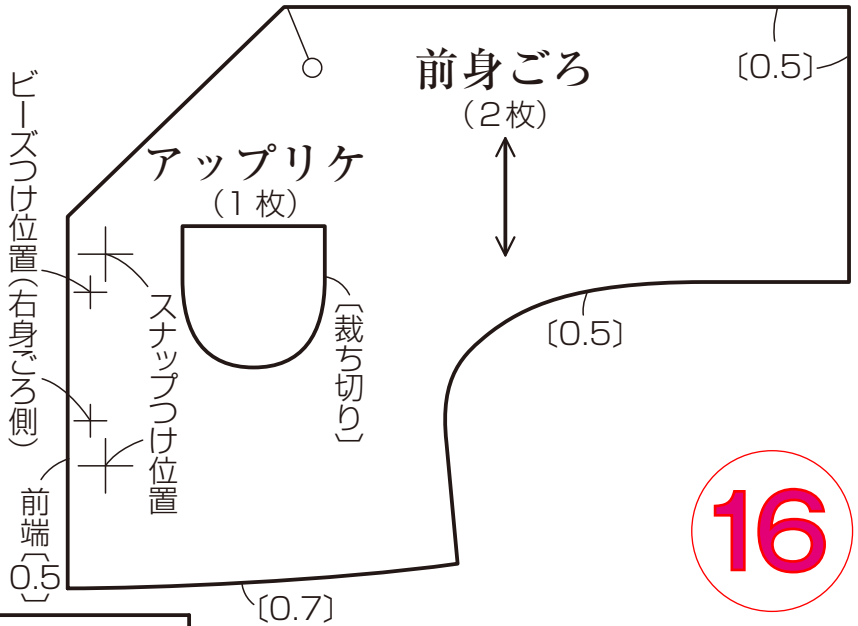

16

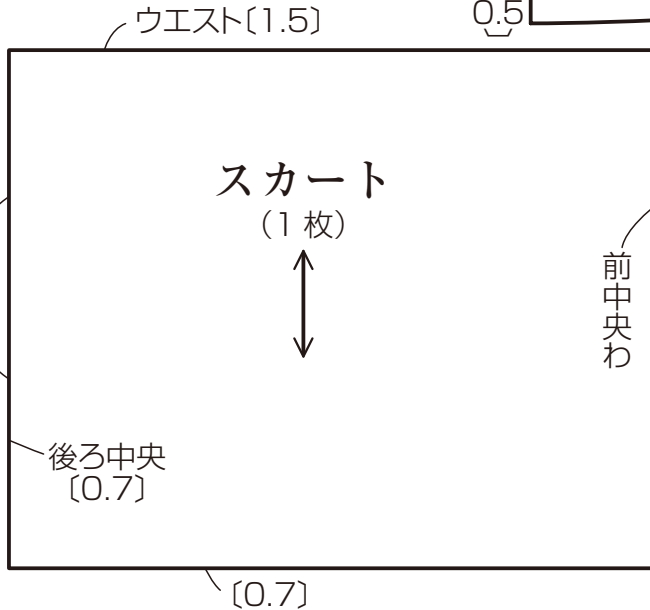

パンプス

