

COTTON TIME

ダウンロード型紙の使い方

〈型紙データについて〉

型紙は説明を含めて A 面、B 面ともに A4 サイズ × 18 枚で構成されています。

〈印刷方法〉

用紙設定を A 4 とするほかは特に設定する必要はございません。「実際のサイズ」「縦」でそのまま必要枚数の用紙をセットし、印刷してください。

〈使用方法〉

印刷された用紙を赤い枠に添ってハサミやカッターなどで切り取り、数字を参考に、下図のように貼り合わせたら完成です。（作りたい作品だけを選んで貼り合わせても OK）

〈参考貼り合わせ順〉

①	②	③	④
⑤	⑥	⑦	⑧
⑨	⑩	⑪	⑫
⑬	⑭	⑮	⑯

〈型紙に関するお問い合わせ〉

ダウンロード型紙に関するお問い合わせは以下のアドレスにメールをお願いします。

katagami@mb.shufu.co.jp

〈雑誌の内容に関するお問い合わせ〉

巻末に掲載されている電話番号に直接おかけください。

実物大型紙と図案

A面

- | | |
|----------------------------|---------------------|
| P.4 … イニシャルのプラ板ワッペン | P.51 … がま口パスポートケース |
| P.4 … リボンとTシャツと
靴下のブローチ | P.54 … クラッチバッグ |
| P.5 … こぎん刺しのブローチ | P.55 … マルチケース |
| P.6 … 布花のリースブローチ | P.58 … タオルハンカチ |
| P.45 … 野菜とパニエのポーチ | P.69 … 基本の3点セット |
| P.48 … リュック形ミニポーチ | P.71 … お名前タグ |
| P.50 … ボディバッグ | P.75 … タブ付きトートバッグ |
| P.50 … 革の手帳カバー | P.81 … コットちゃんの洋服と小物 |

B面

- | | |
|----------------------|----------------------|
| P.7 … ドイリー | P.25 … 春色ラビット |
| P.14 … トートバッグ | P.26 … ポケット付きミニポシェット |
| P.15 … ボストンバッグ | P.27 … ネズミの鍋つかみ |
| P.17 … ショルダーバッグ | P.27 … ハンドル付き小物入れ |
| P.18 … タックのプチバッグ | P.28 … リボン形ペンケース |
| P.19 … ギャザーバッグ | P.30 … ラップ風スカート |
| P.20 … がま口ショルダーバッグ | P.32 … 胸当て付きエプロン |
| P.21 … 巾着型バッグ | P.41 … お菓子入れ |
| P.24 … ストラップのルームシューズ | P.43 … ティーコゼ |
| P.25 … ブラウスみたいながま口 | |

★この型紙には縫い代が含まれていません。※〔〕内の数字を参照 ★刺しゅうのステッチはSで省略しています。

P.45 野菜とパニエのポーチ 図案

フリーモーションステッチ

ジグザグステッチ

ストレートステッチ

ジグザグミシン

アップリケ(裁ち切り)

1

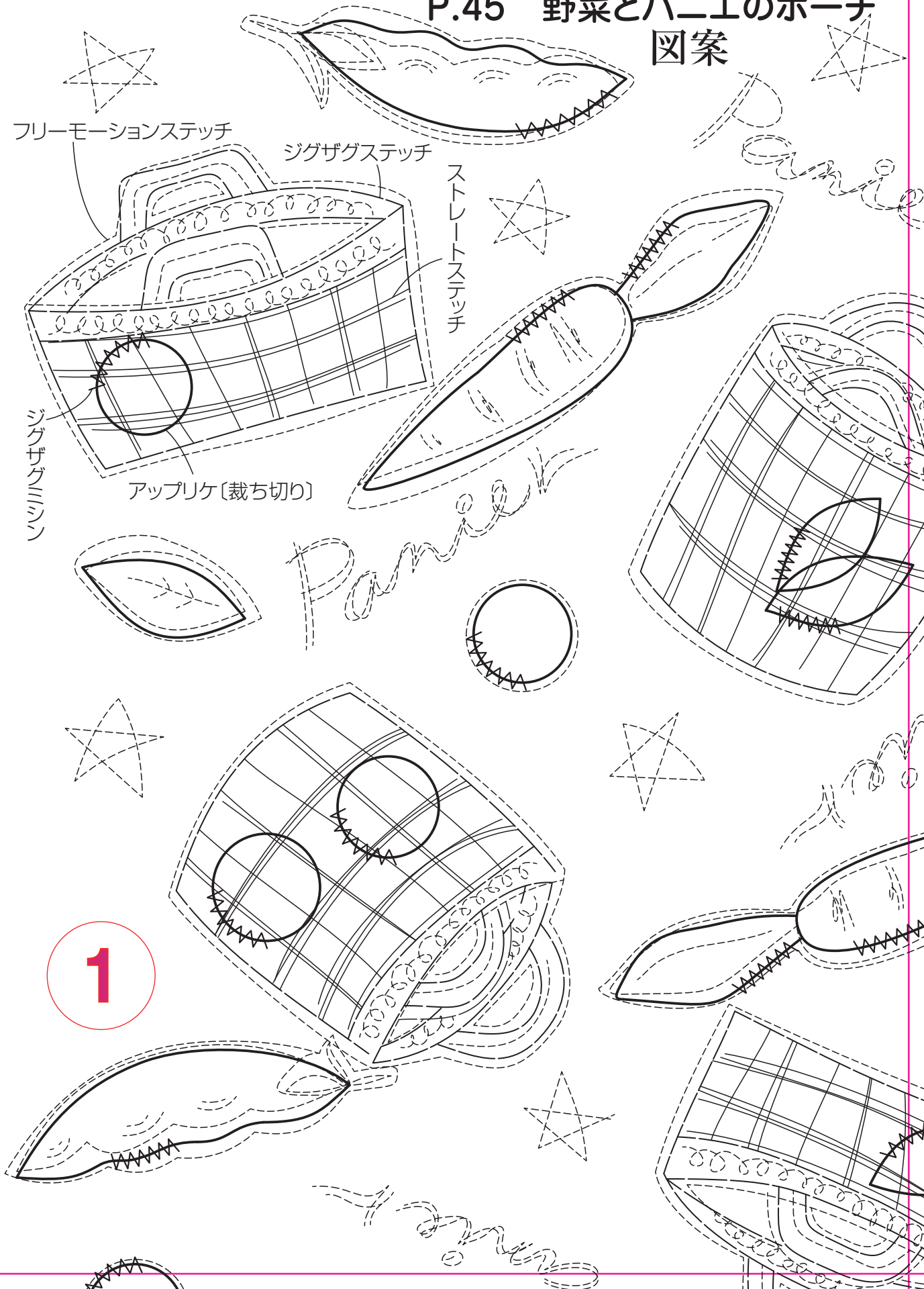

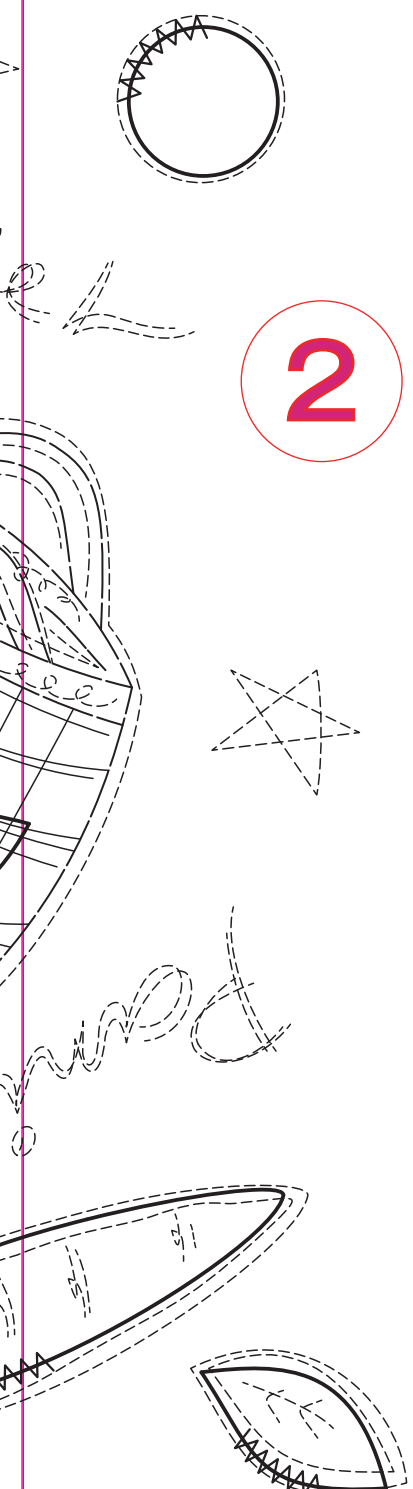

2

外面 P.51 がま口パスポートケース

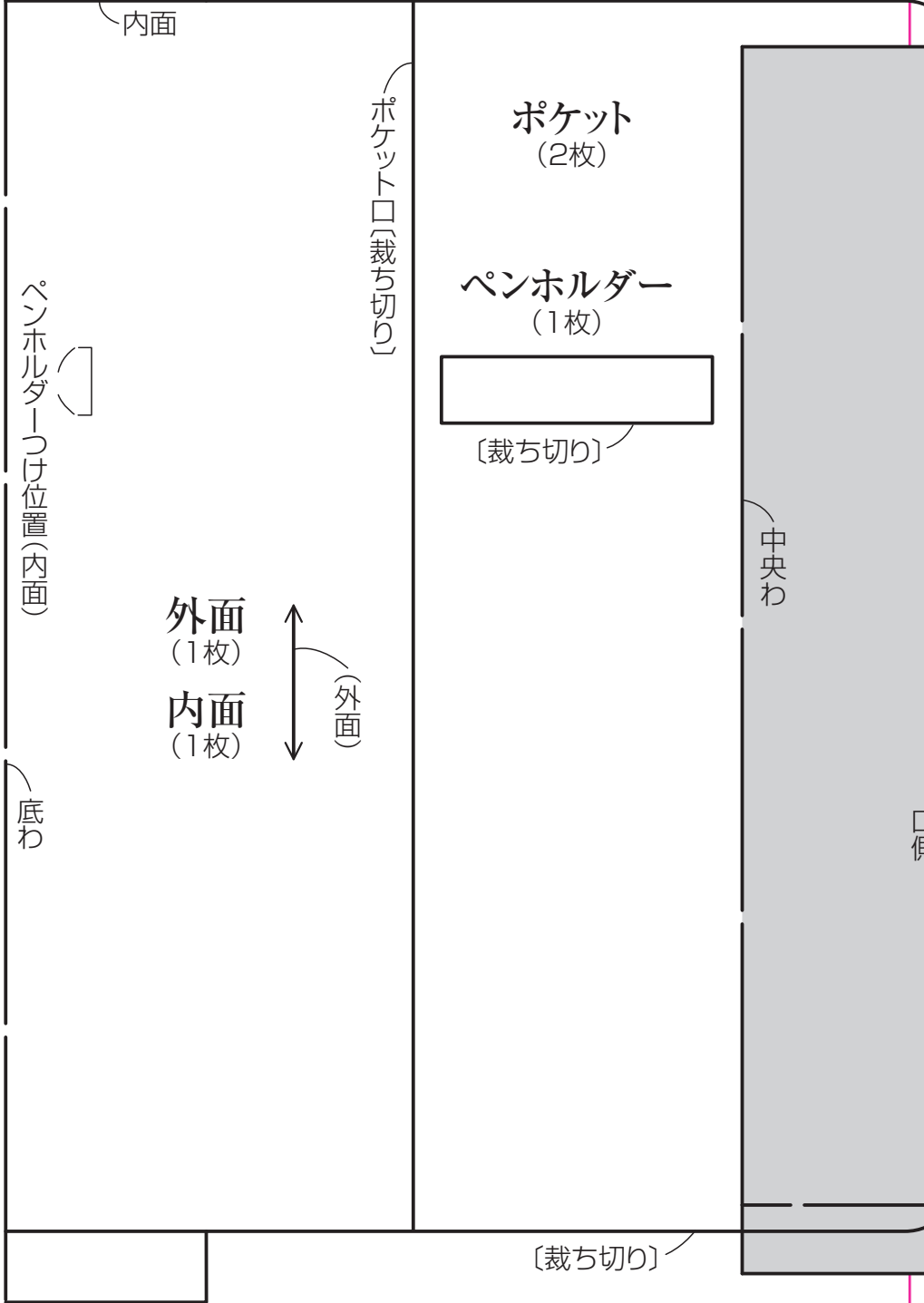

外面 (1枚)
内面 (1枚)

P.48 リュック形ミニポーチ

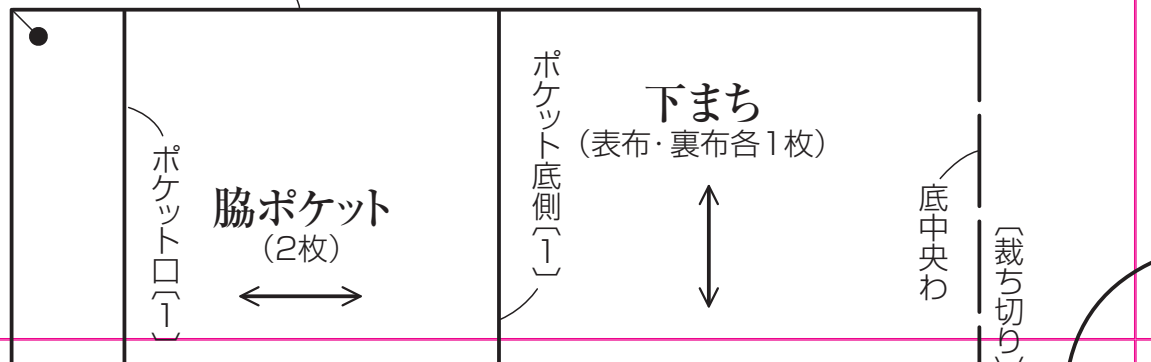

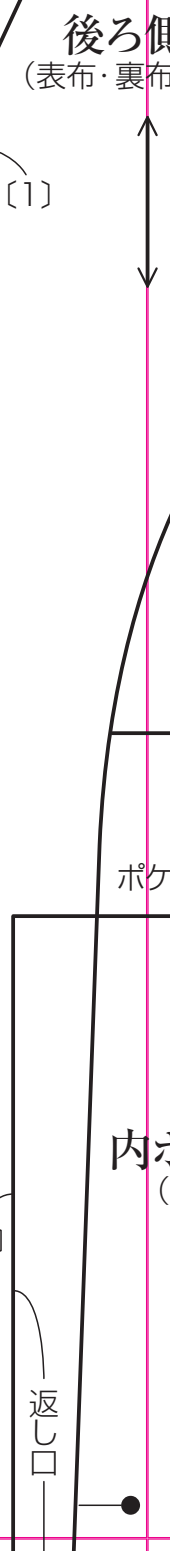
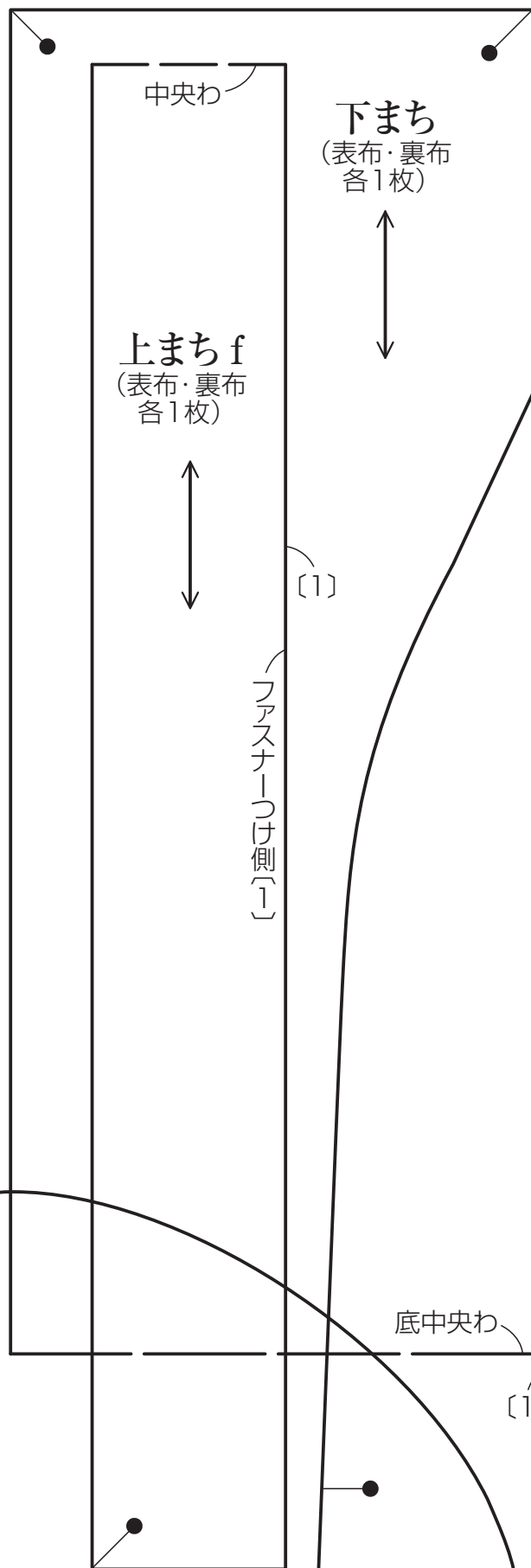
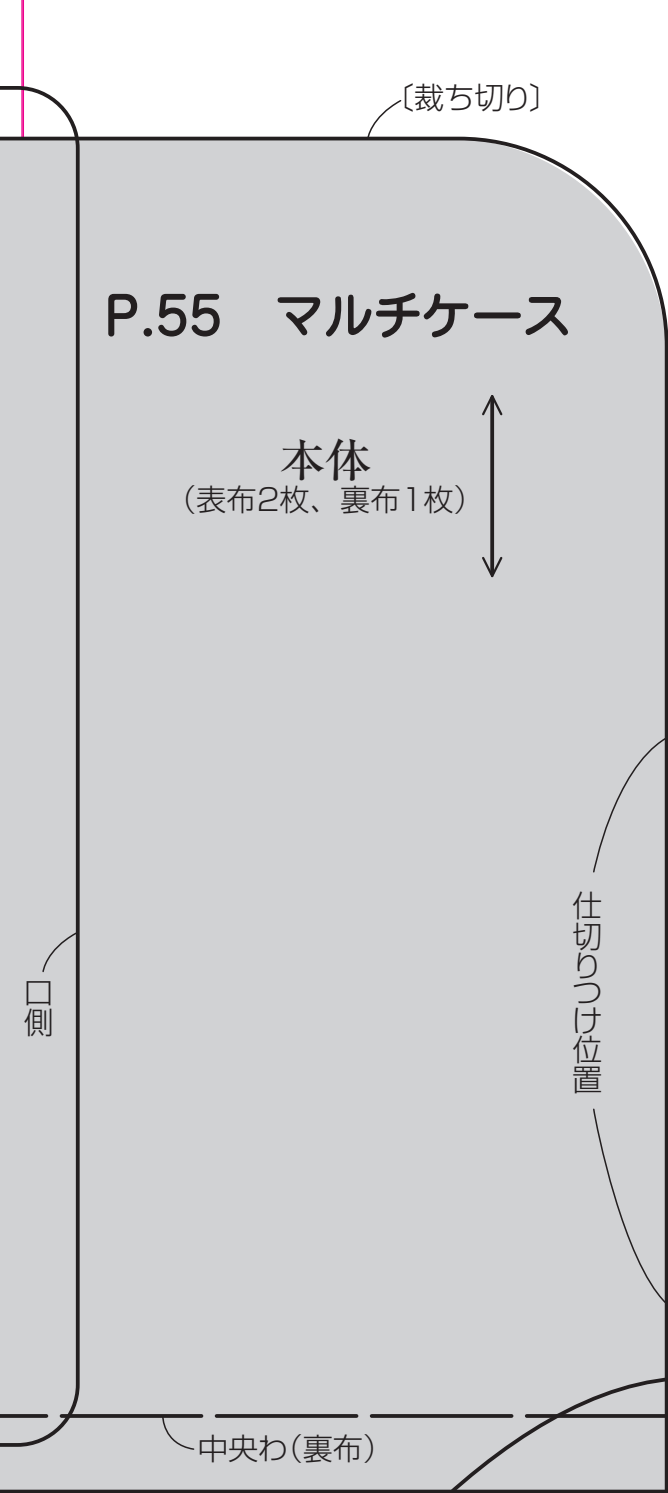

3



A面

P.50 ボディバッグ

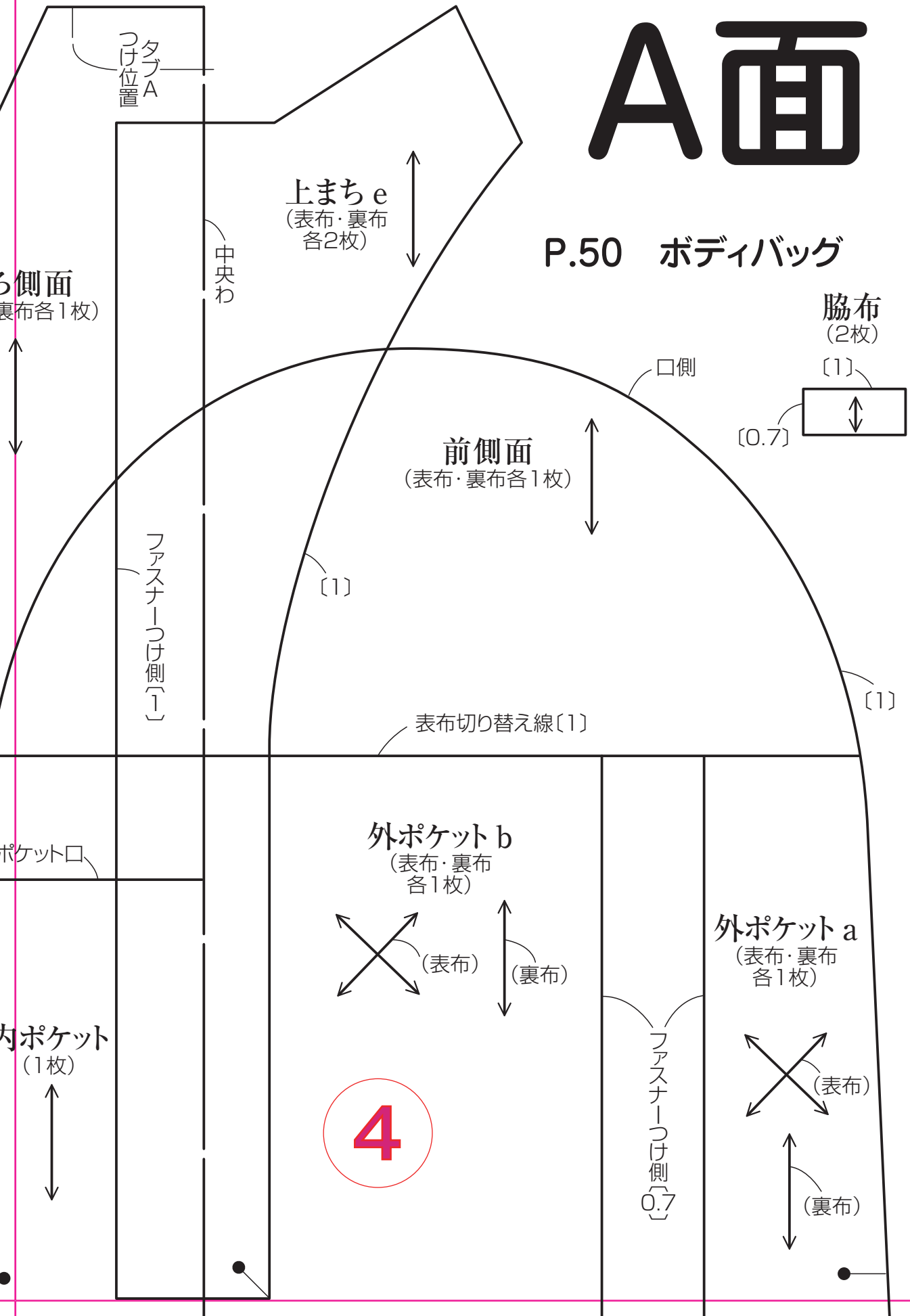

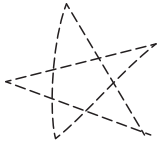
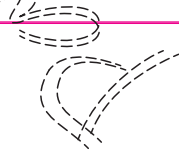
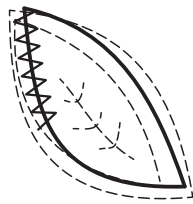
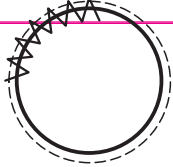

5

※全て裁ち切り

P.50 革の手帳カバー

ドットボタンつけ位置

ベル
(1枚)

本体
(1枚)

ベルトつけ位置
(左側)

中央
わ

ポケット口

ドット
ボタン
つけ
位置

当て布
(1枚)
ポケット
(1枚)

ペン
ポケット
(1枚)

フレーム
(1枚)

(当て
布)
↑
↓

ポケット口

くりぬく
(フレーム)

P.5

刺しゅう=25番刺
方眼罫の1本が布

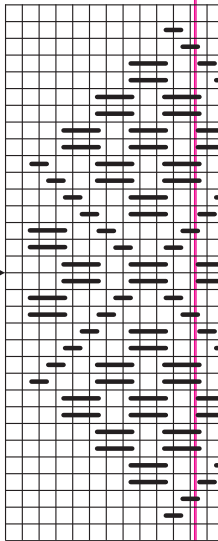

中央

P.4 イニシャルのプラ板ワッペン

図案

6

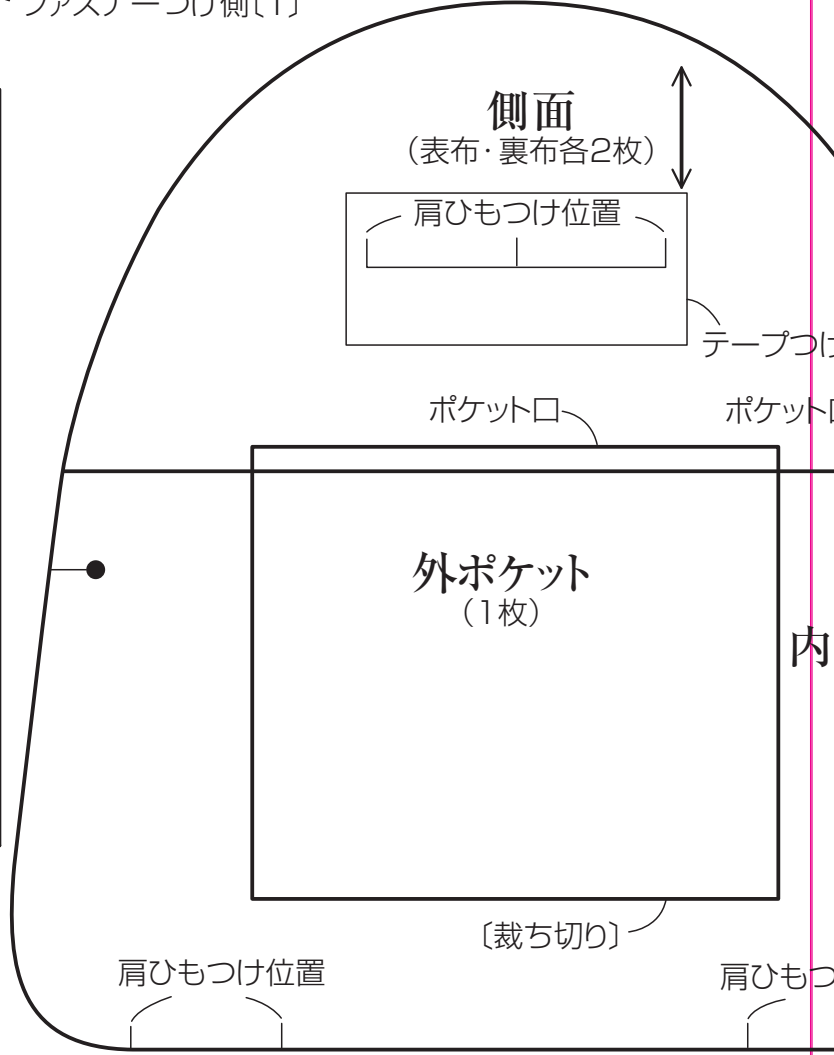
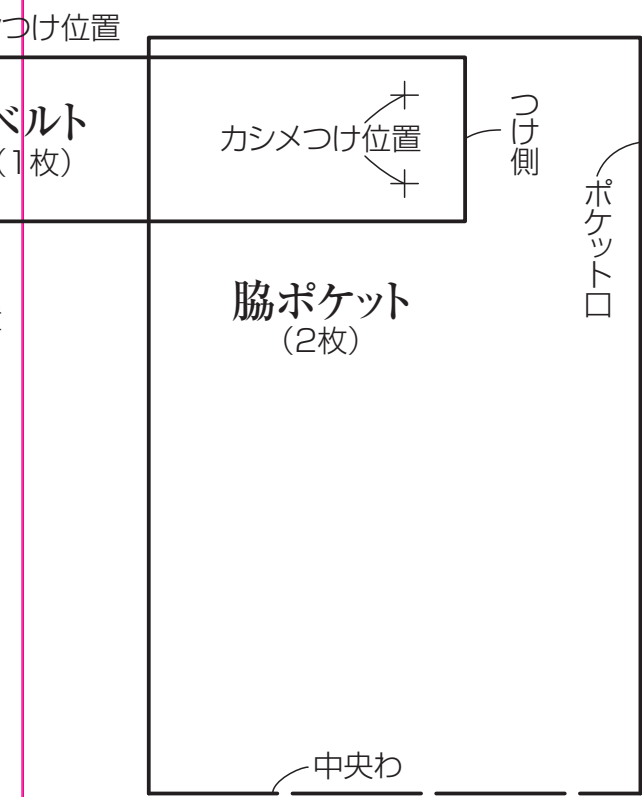
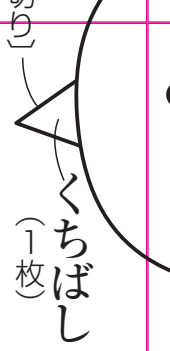
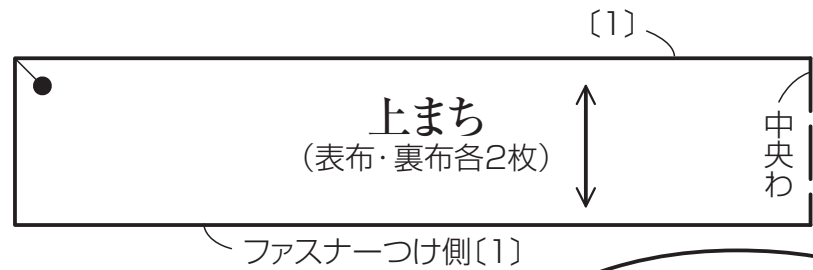

P.5 こぎん刺しのブローチ
図案

刺しゅう糸6本どりが布の織り糸1本

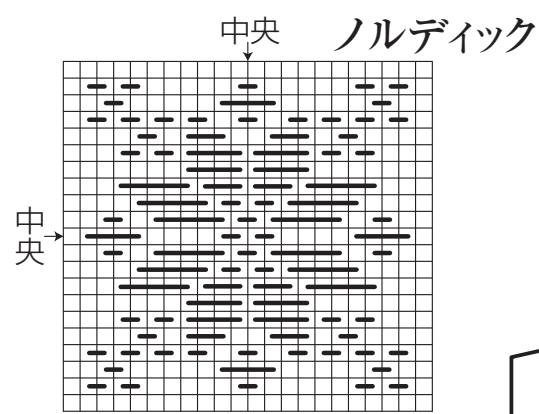
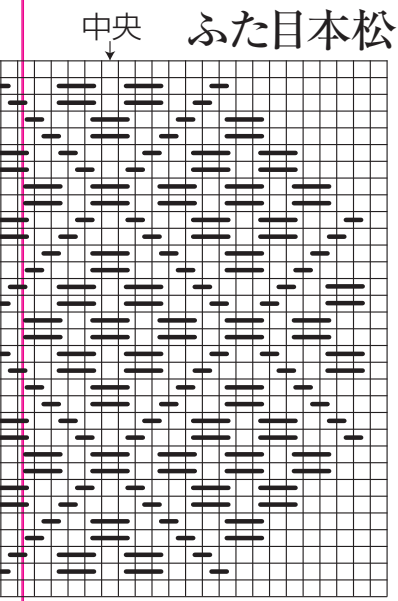

P.75 タブ付き
トートバッグ

つけ側〔1〕

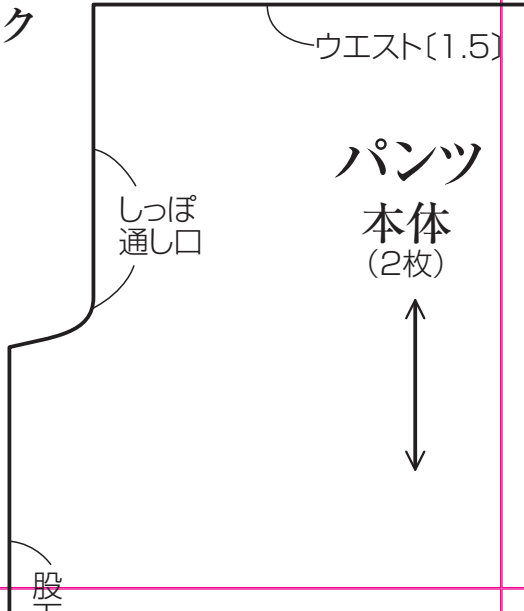

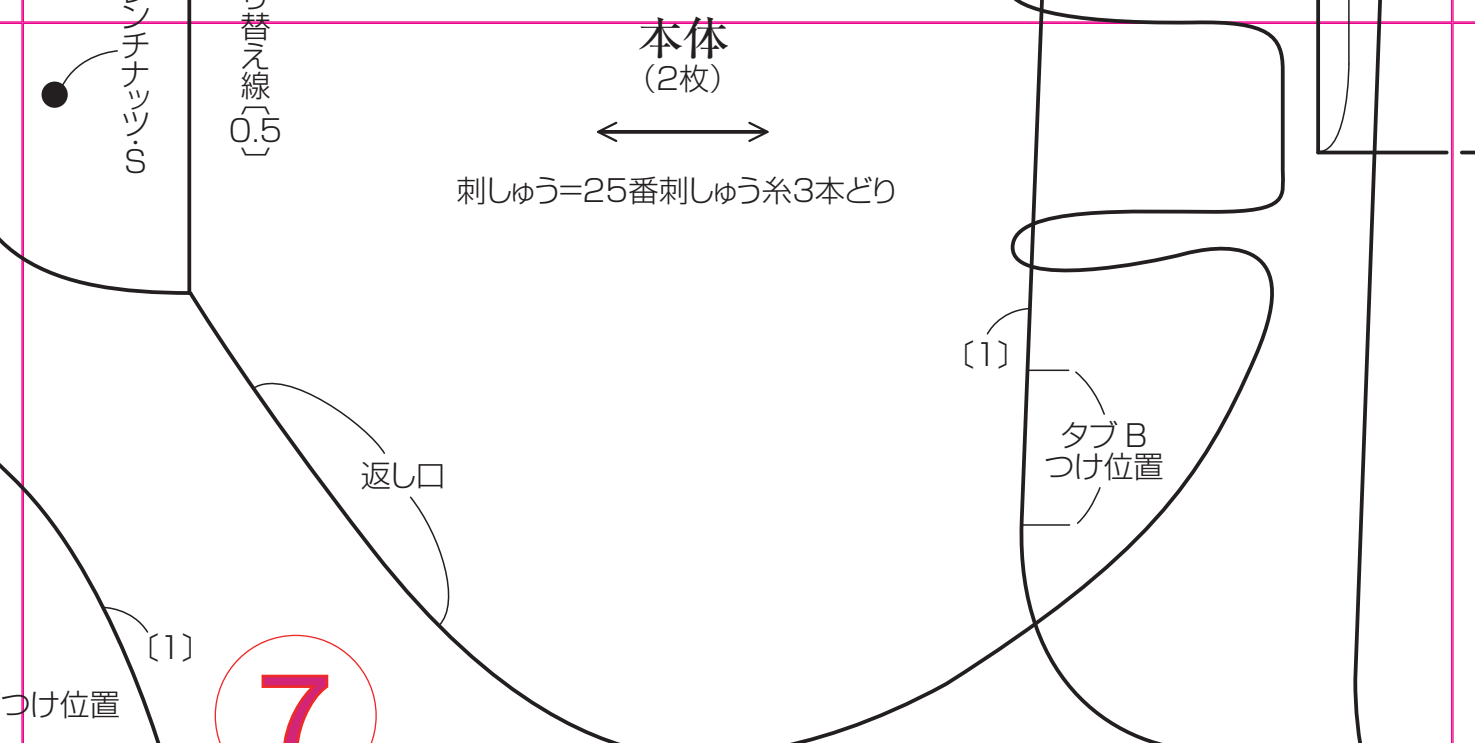

7

P.81 コットちゃんの洋服と小物

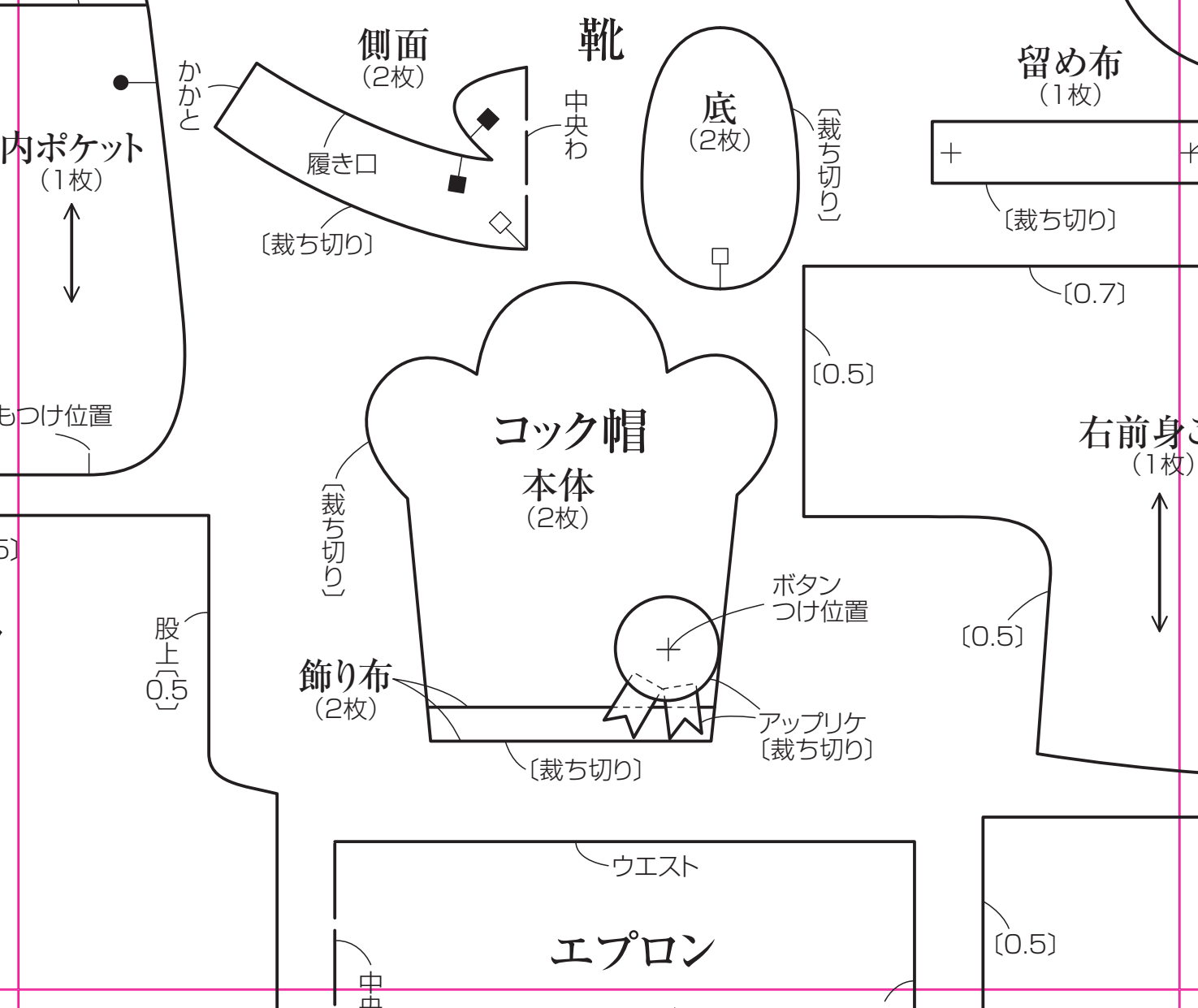

底わ

8

スナップ
つけ位置

〔裁ち切り〕

コックタイ (1枚)

中央わ

コック服

〔0.7〕

身ごろ
(1枚)

ボタン
つけ位置

スナップ
つけ位置

左前身ごろ
(1枚)

〔0.5〕

前端 (2)



〔0.5〕

〔0.7〕

〔0.7〕

〔0.7〕

後ろ身ごろ

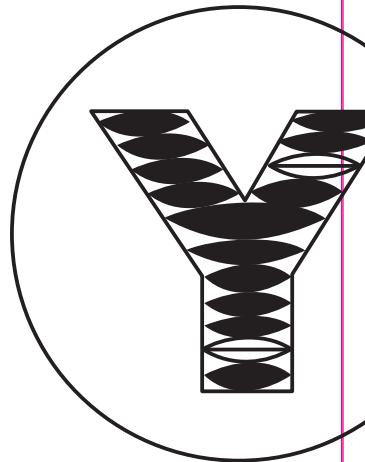
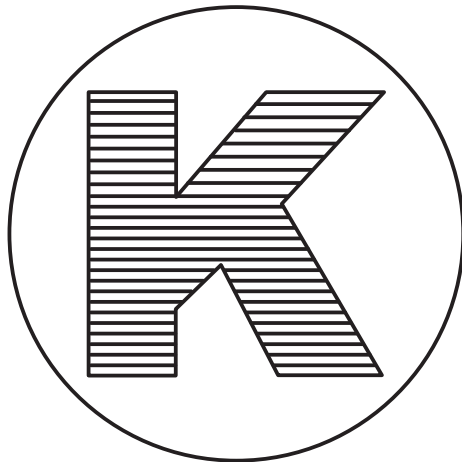
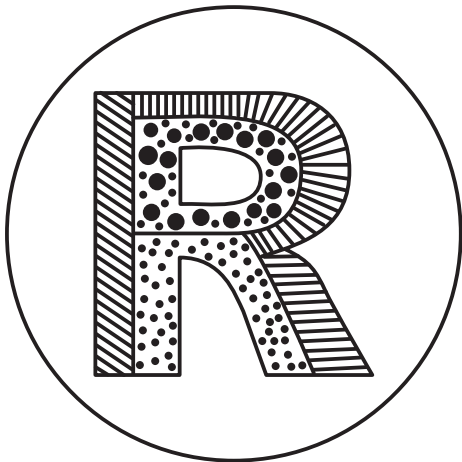
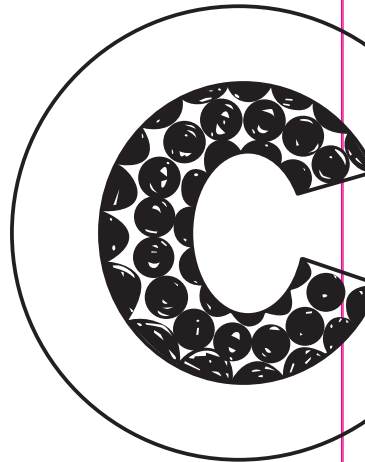
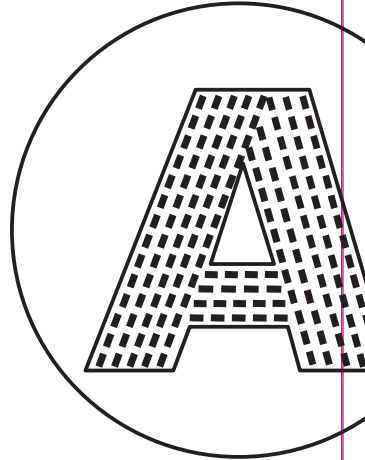
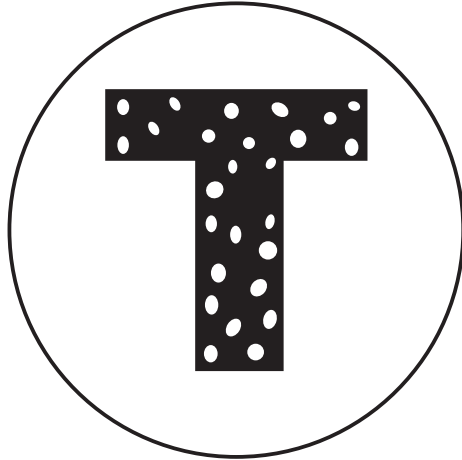
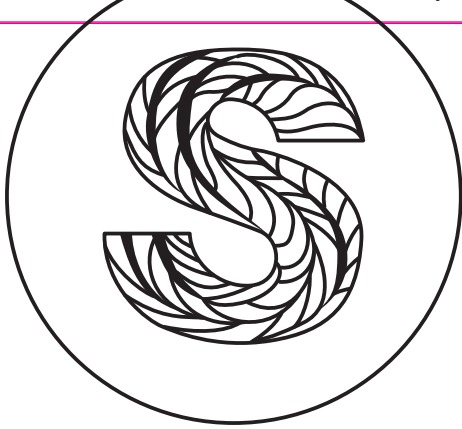

のリースブローチ

(13枚)



10

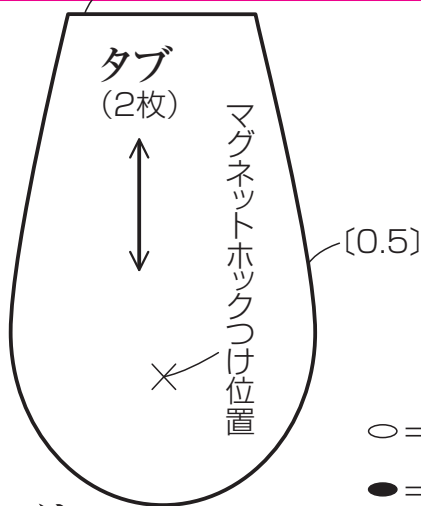

P.4 リボンとTシャツ 編み図

Tシャツ

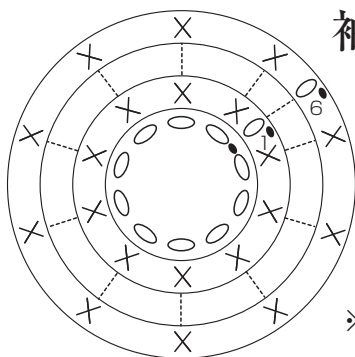

袖

段	目
6	10
5	10
4	10
3	10
2	10
1	10

※鎖編み10目の作り目

○ = 鎖編み

● = 引き抜き編み

X = こま編み

∧ = 中長編み2目一度

⌋ = 長編み

∧ = 長編み2目一度

∧ = ∆ = こま編み

∧ = ∆ = こま編み

∨ = ∇ = こま編み

∨ = 中長編み

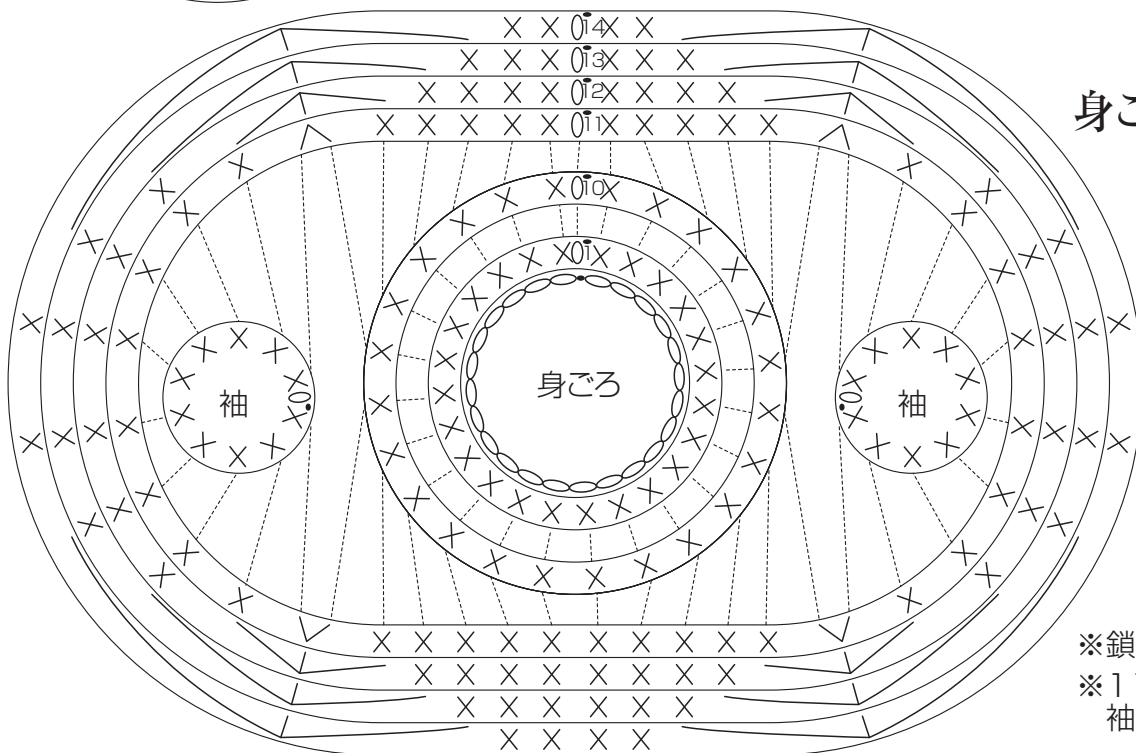

身ごろ

段	目
14	16
13	24
12	32
11	40
10	24
9	24
8	24
7	24
6	24
5	24
4	24
3	24
2	24
1	24

※鎖編み24目の作り目

※11段めで袖からも拾って

P.69 基本の3点 図案

※全て裁ち切り

後ろ身ごろ
(1枚)



[0.5]

[0.7]

マグネットホックつけ位置(裏布)

12

P.54 クラッチバッグ

本体
(表布・裏布各1枚)



裏布切り替え線[1.5] (口側)

縫い止まり

P.71 お名前タグ リボン

土台(2枚)

クワガタ

土台
(2枚)

アップリケ
[裁ち切り]

[裁ち切り]

中央わ

と

目の作り目

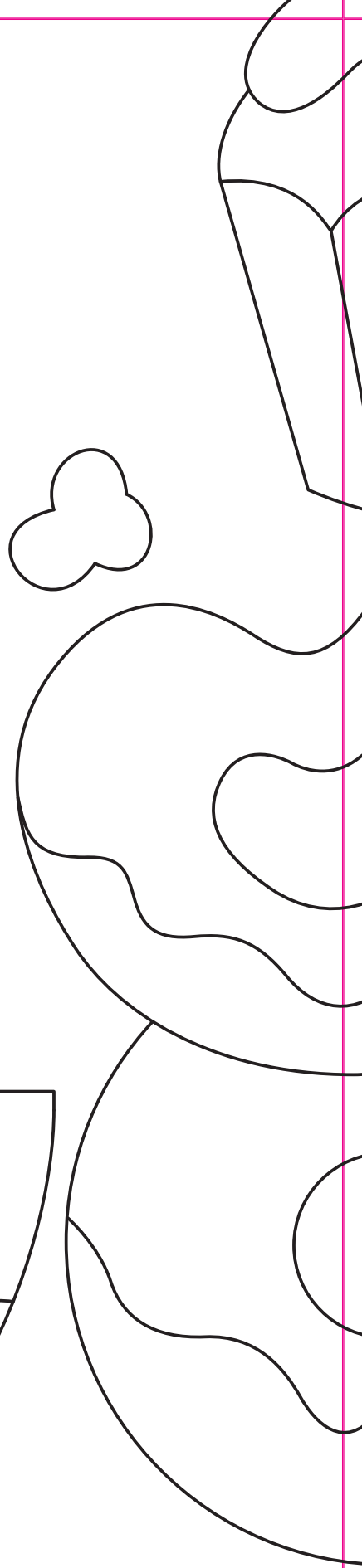
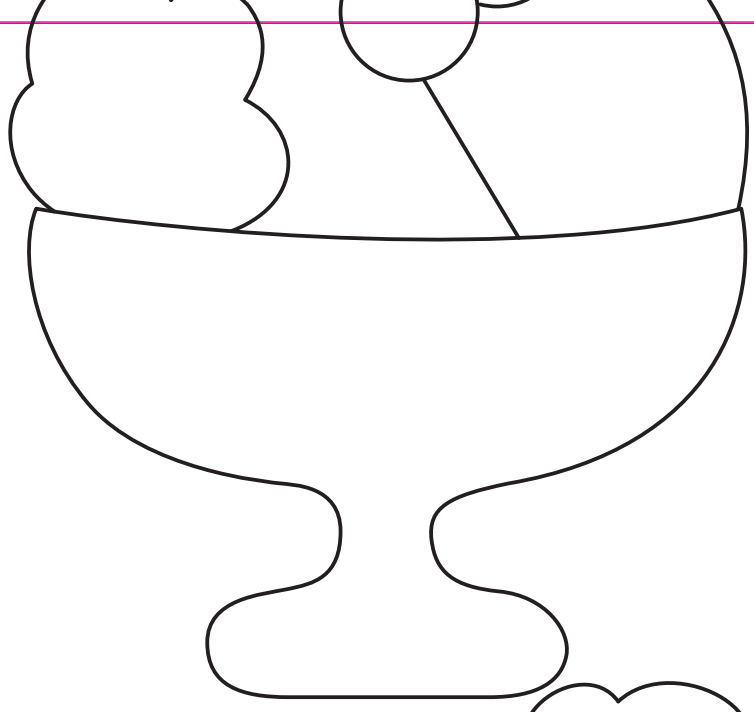

14

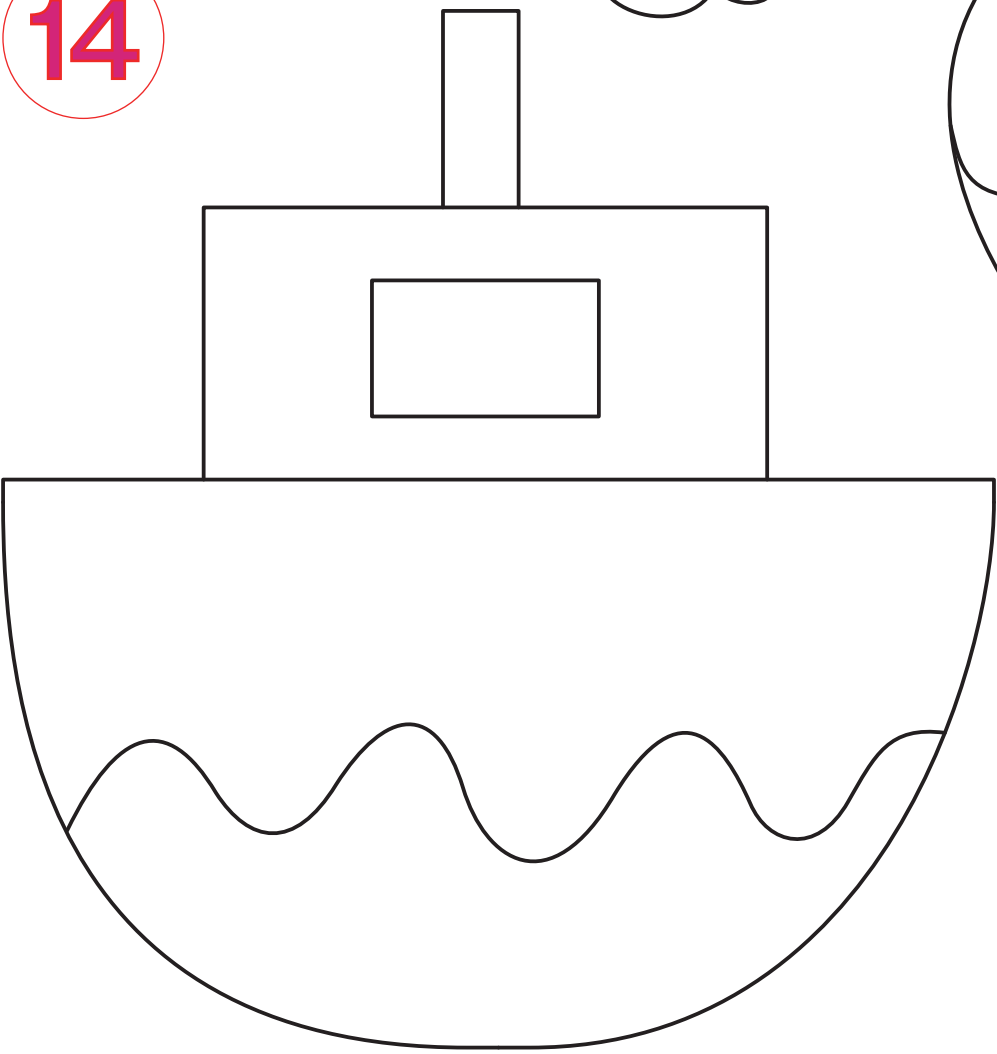

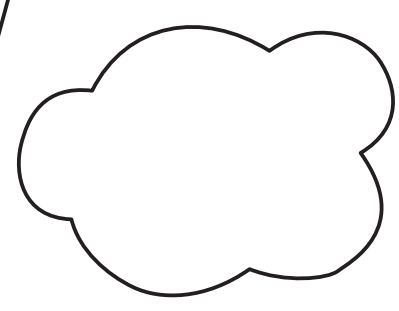
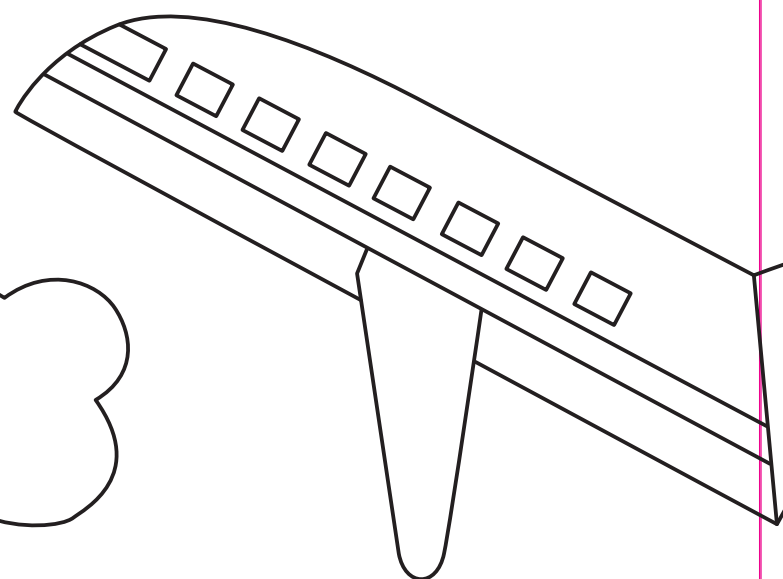
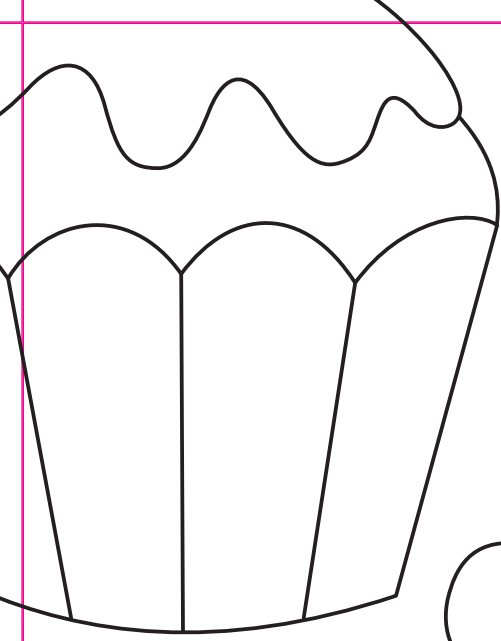

15

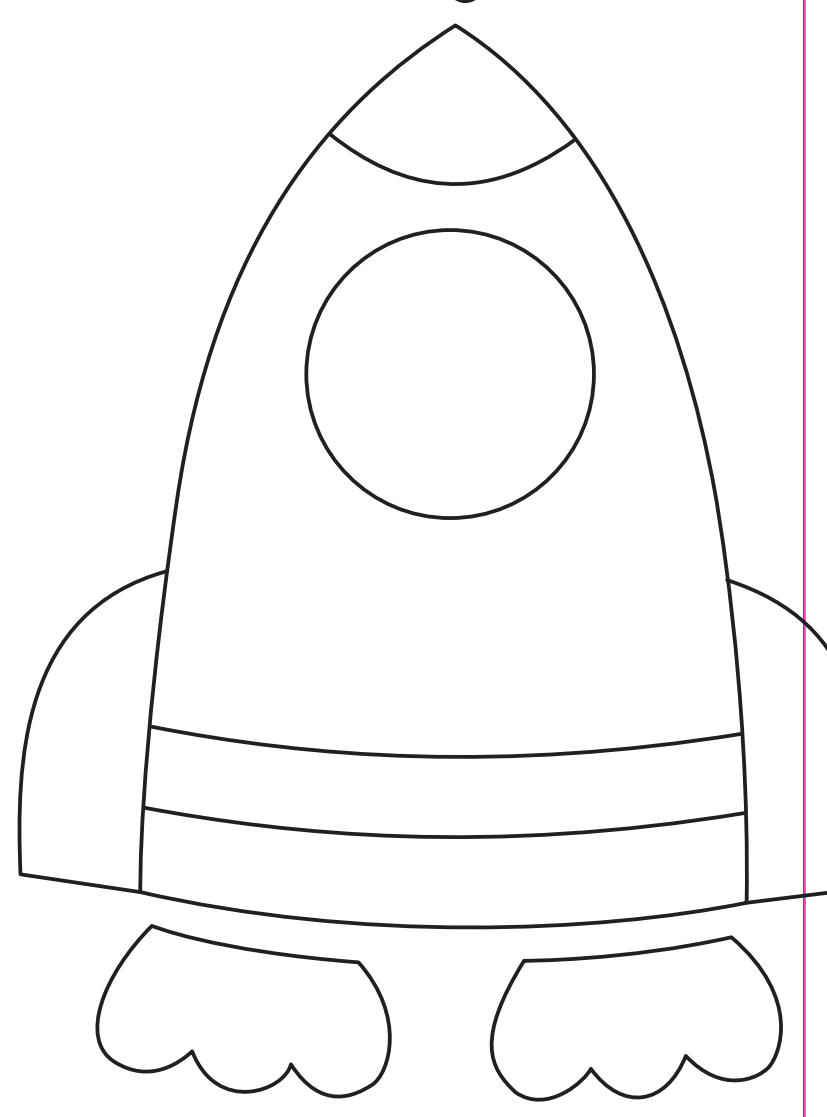
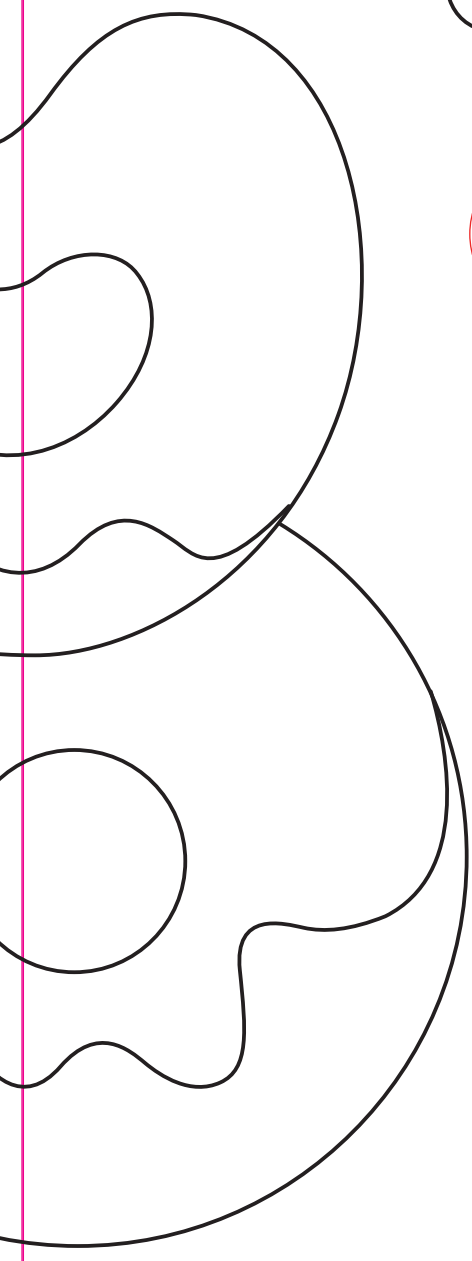

アップリケ
〔裁ち切り〕

〔裁ち切り〕

表布切り替え線〔1.2〕（底側）

ハウス形

ネコ

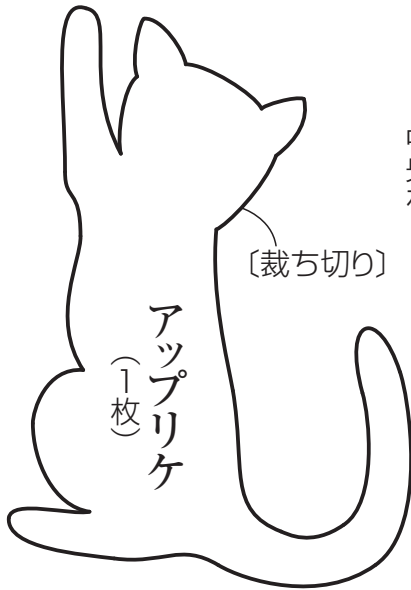

〔2〕

イヌ



ループつけ位置(右側)

土台
(厚紙・フェルト
各1枚)

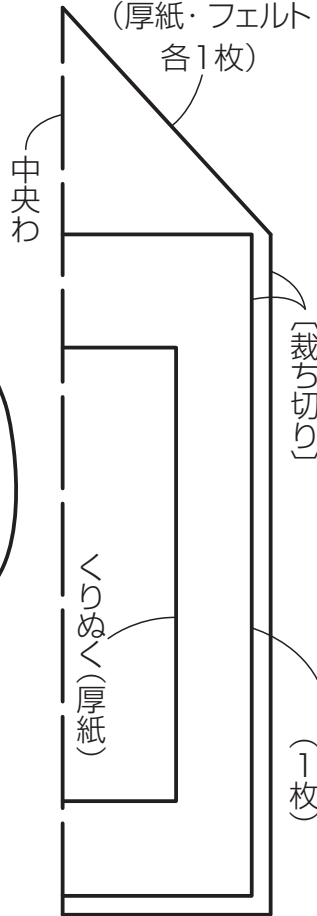

ハトメつけ位置

〔裁ち切り〕

屋根
(1枚)

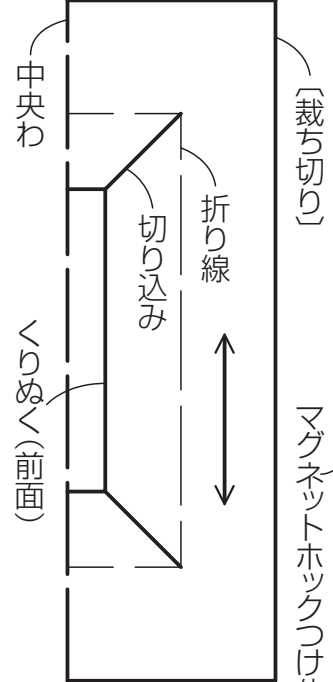

前面
(表布1枚)
後ろ面
(裏布1枚)

〔裁ち切り〕

屋根
(2枚)

ハトメつけ位置

中央わ

※土台・前面・後ろ面は
ネコと共通

口側〔1.5〕