

# P.38 縫いつけハトメのトートバッグ

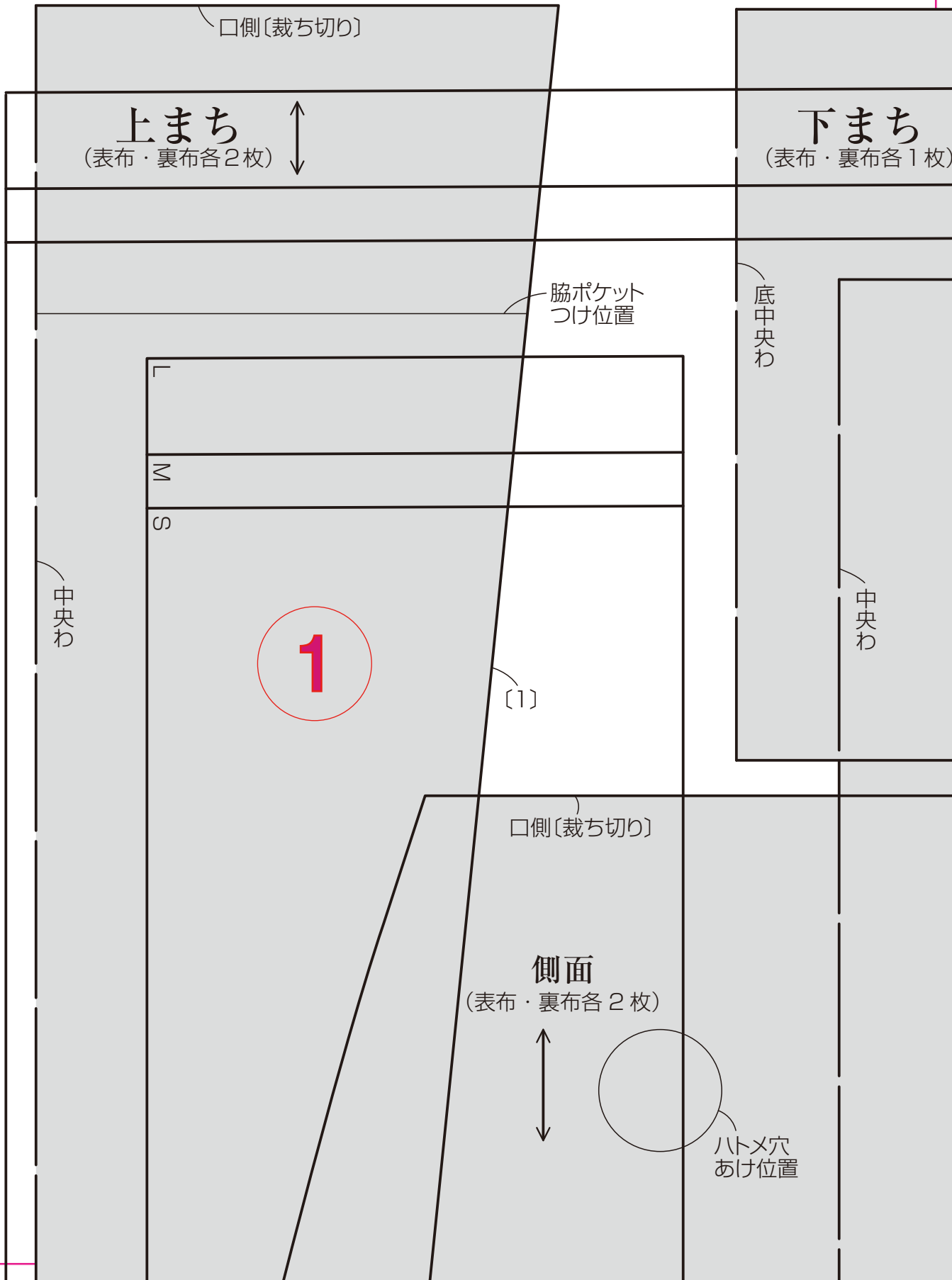

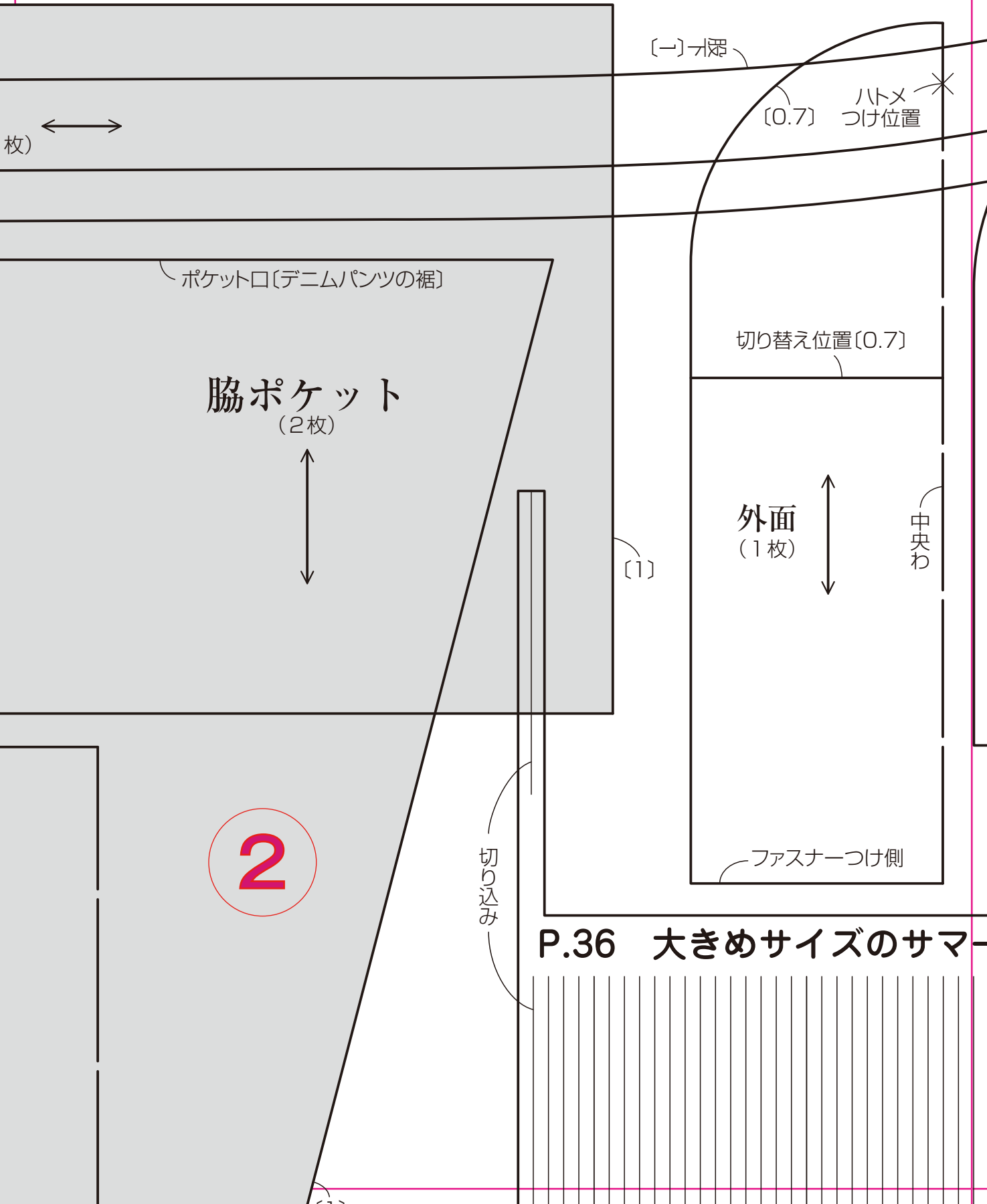

P.36 大きめサイズのサマー

# P.77 アクセサリーケース

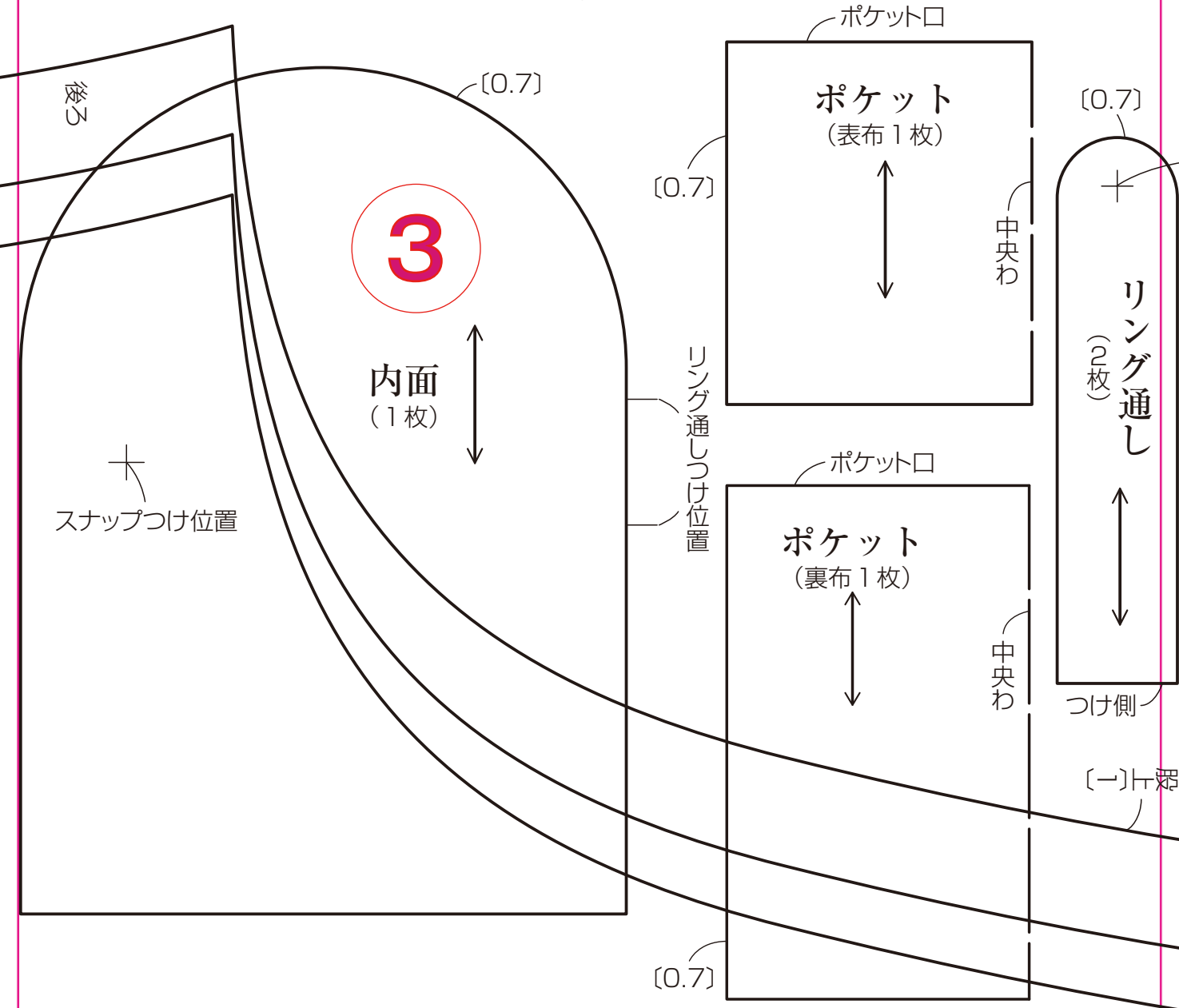

フーポーチ タッセル (1枚) [裁ち切り]

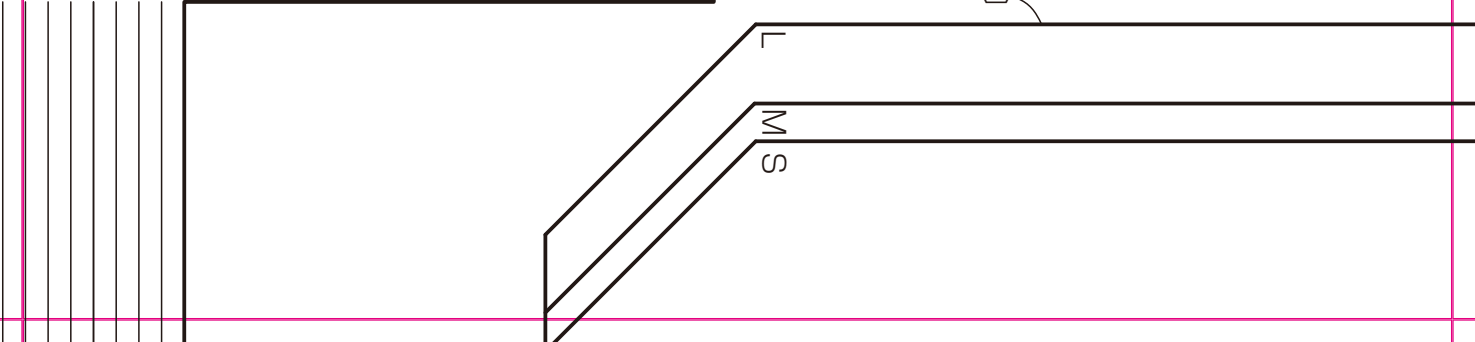



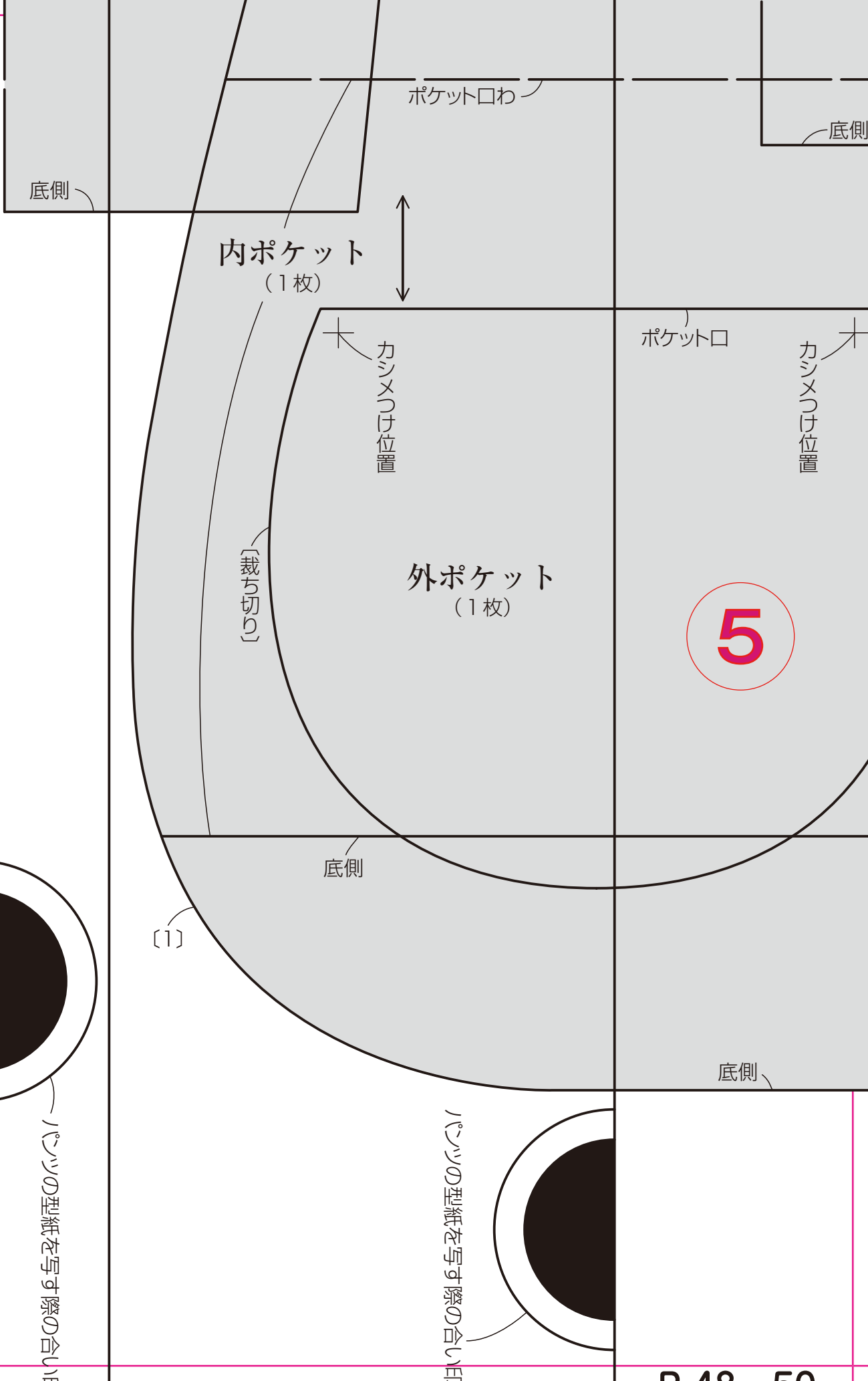

底側

ポケット口わ

底側

内ポケット  
(1枚)



ポケット口

カシメつけ位置

カシメつけ位置

外ポケット  
(1枚)

5

[裁ち切り]

底側

(1)

底側

ペンツの型紙を写す際の合い目

ペンツの型紙を写す際の合い目

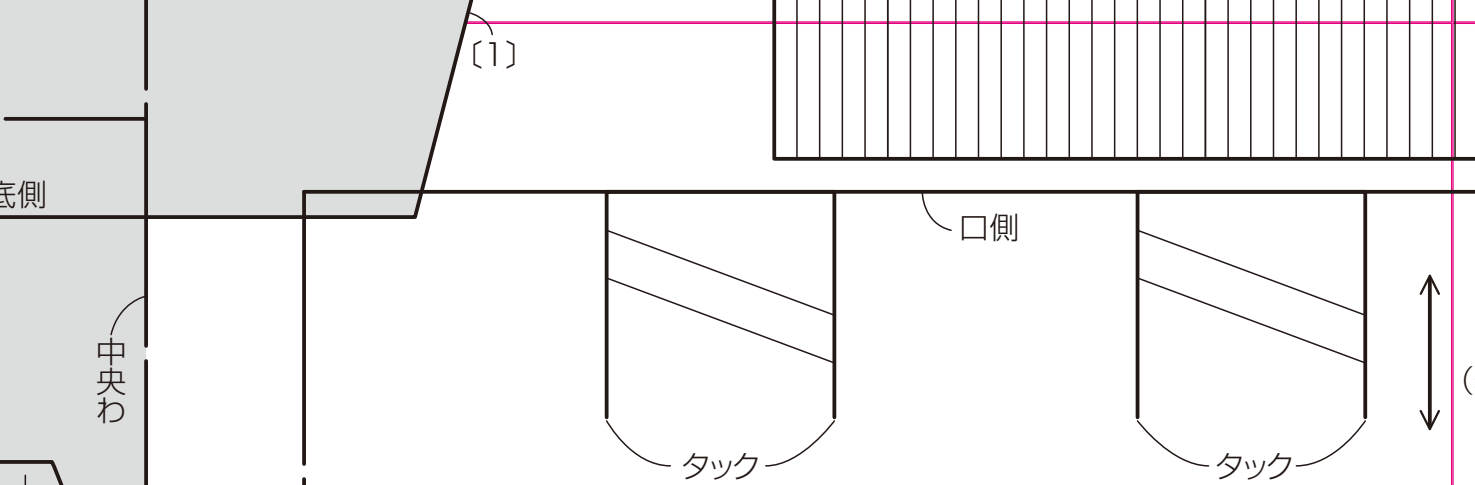

## P.35 カシメパッチの巾着ショルダー

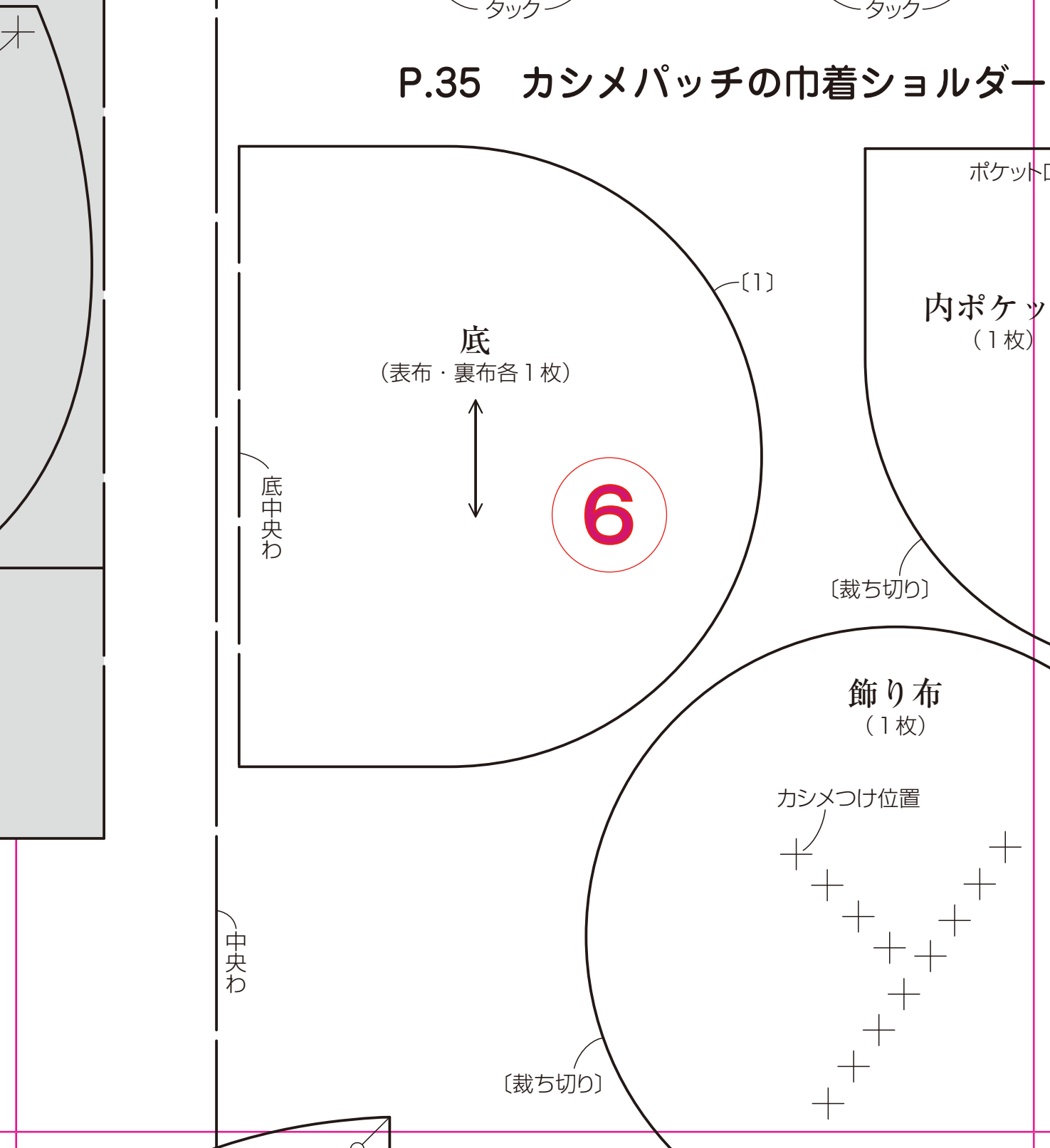

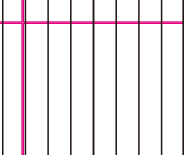

側面  
(表布2枚)

ひも通し口

ポケット口

ポケット

中央わ

[1]

7

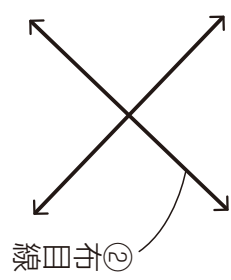

②ポケット  
(2枚)

つけ側

中央わ

リボン (2枚)

タブ  
つけ位置

前中央わ

[1]

前身ごろ  
(1枚)

上側

リボンつけ位置

ダーツ

後ろ身ごろ  
(2枚)

上側

[1]

前中央わ

スカート  
(1枚)

[1]

# P.26・27 ワンピースのケース

ポケット  
(1枚)

ポケット口

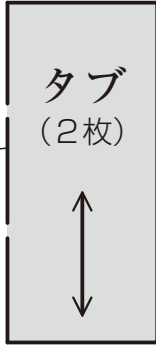
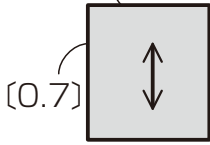

〔裁ち切り〕

中央わ

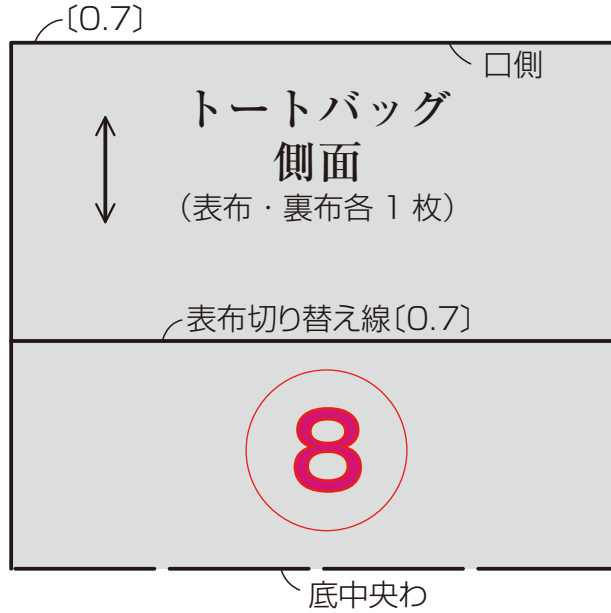

口側〔7〕

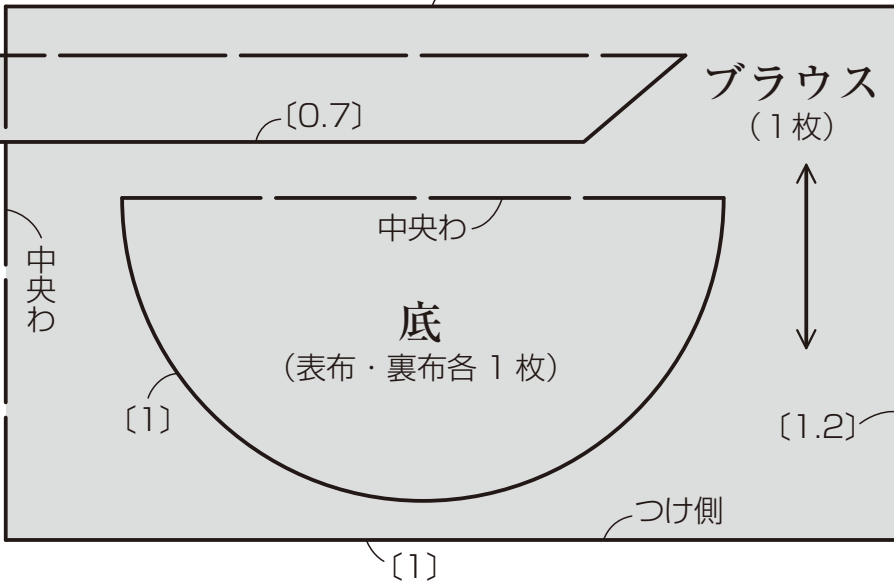

ブラウス  
(1枚)

底  
(表布・裏布各1枚)

身ごろつけ側

後ろ中央

P.42・43 すっきりシルエットのガウチョパンツ



(1)フ

子供用

9

裾(4)

フイン印

フイン印

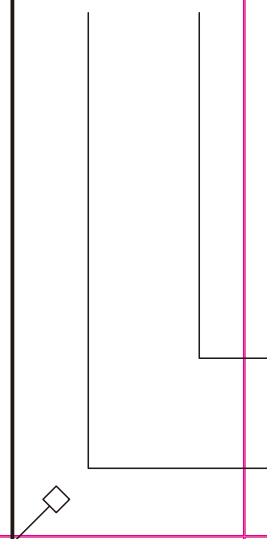

ック

底側

用デイパック

側面  
(2枚)



中央わ

ダーツ

10

ファスナーつけ位置

外ポケットつけ位置

内ポケットつけ位置

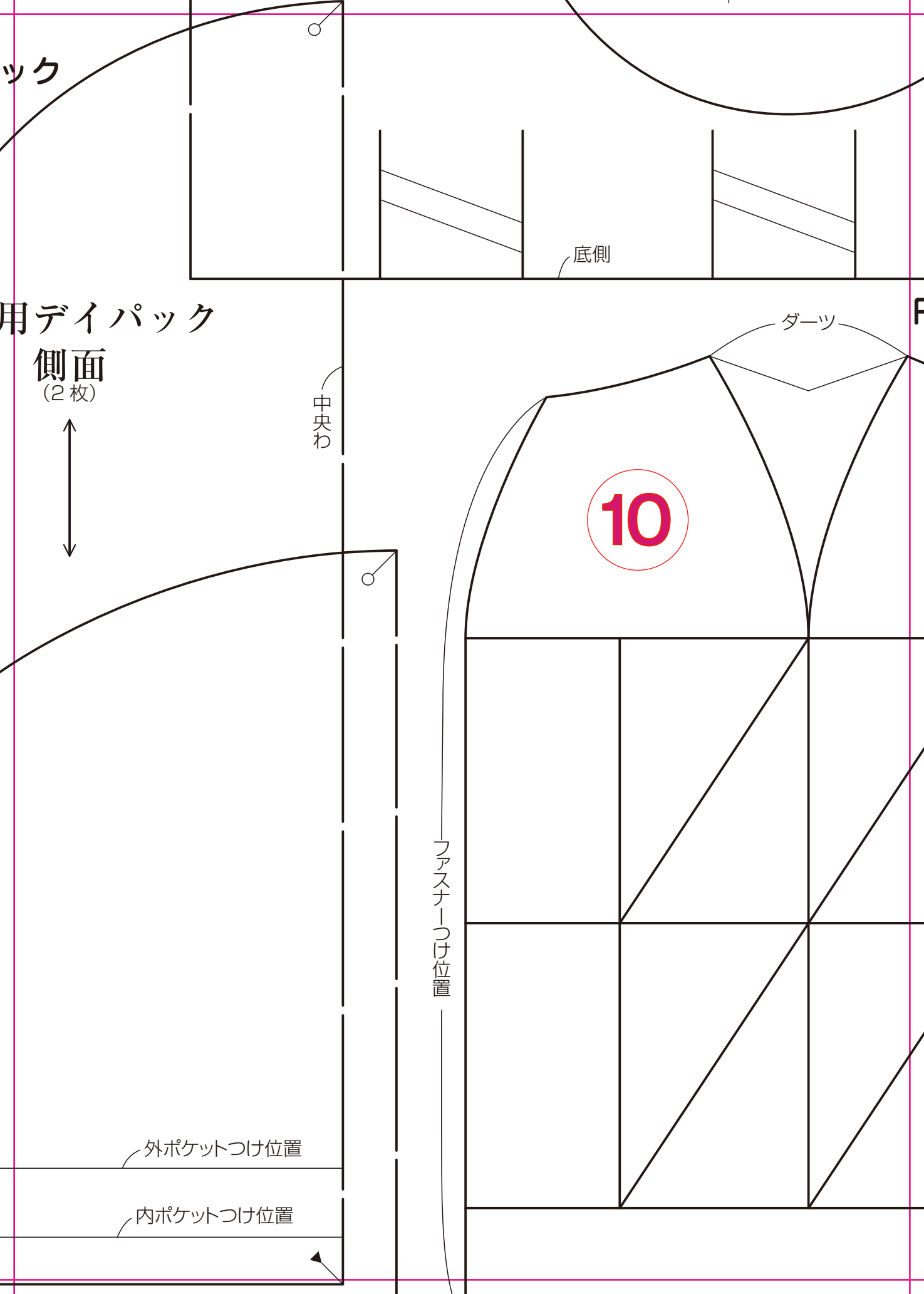

## P.25 パッチワークのケース

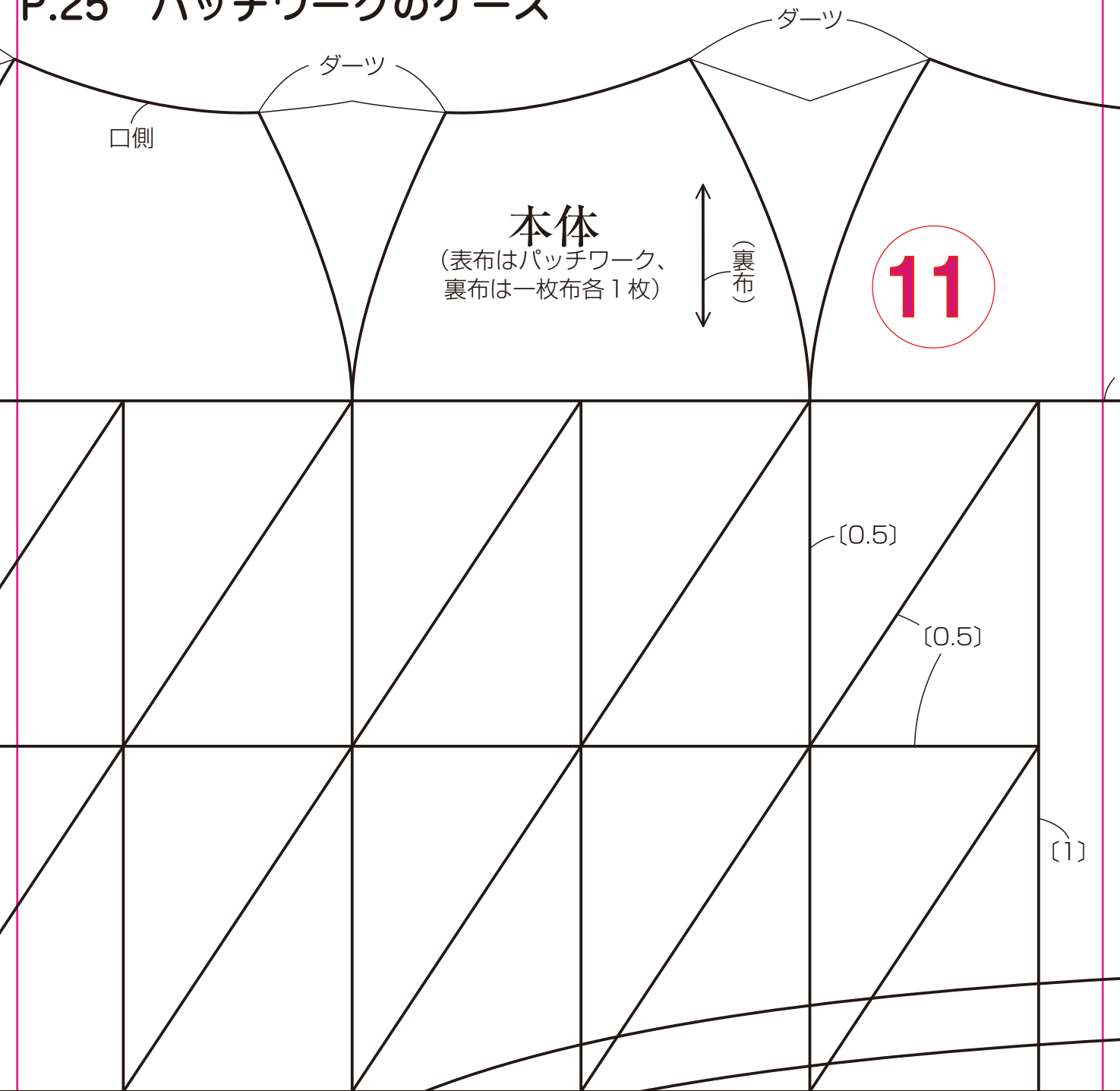

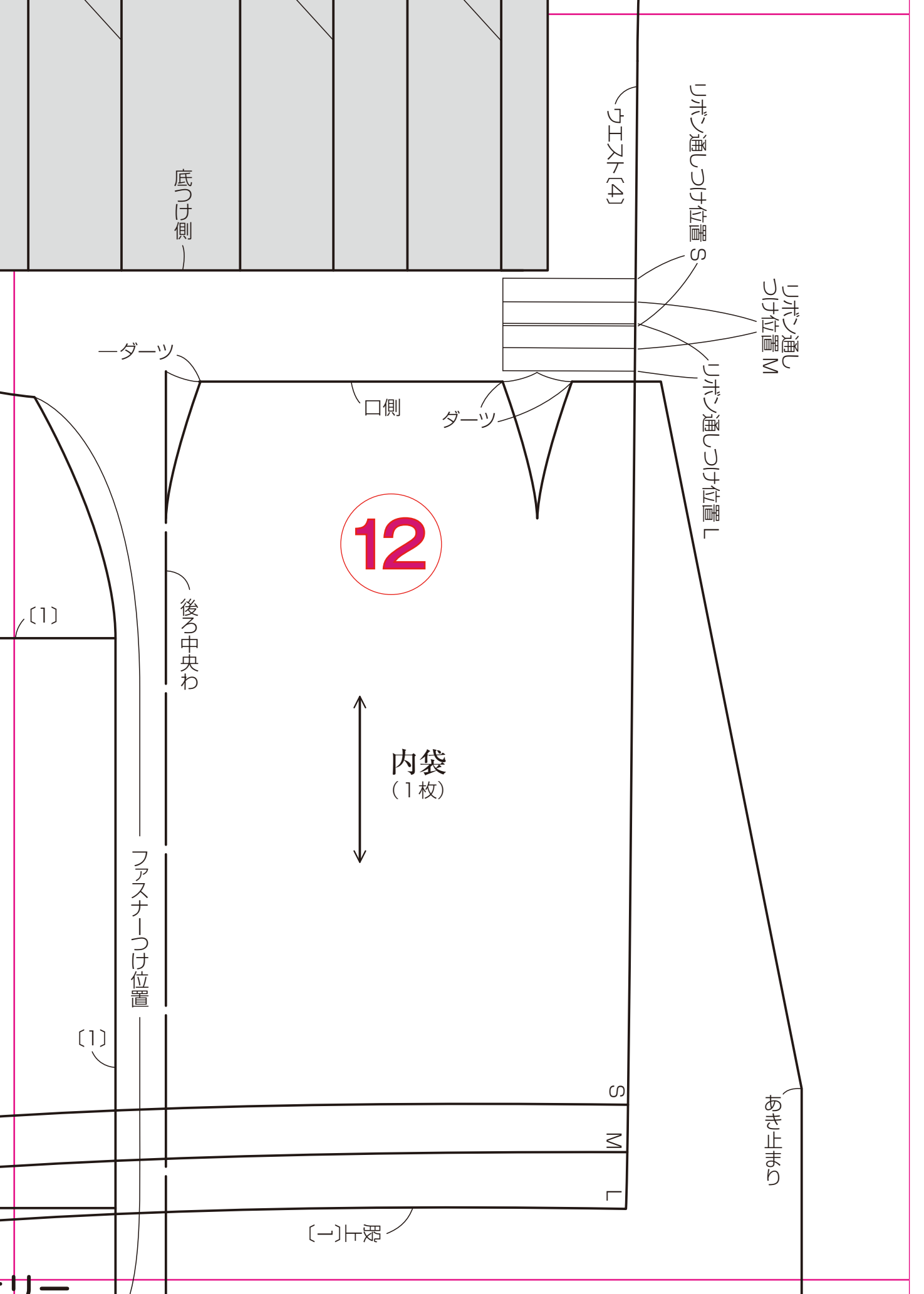

S

M

L

# P.67 セーラーカラーT

衿  
(2枚)



{1}

{1}

中央わ

Tシャツの裾



あき止まり

返し口(裏布)

股下(11)

# 大人用デイパック

## 側面 (2枚)



中央わ

P.69

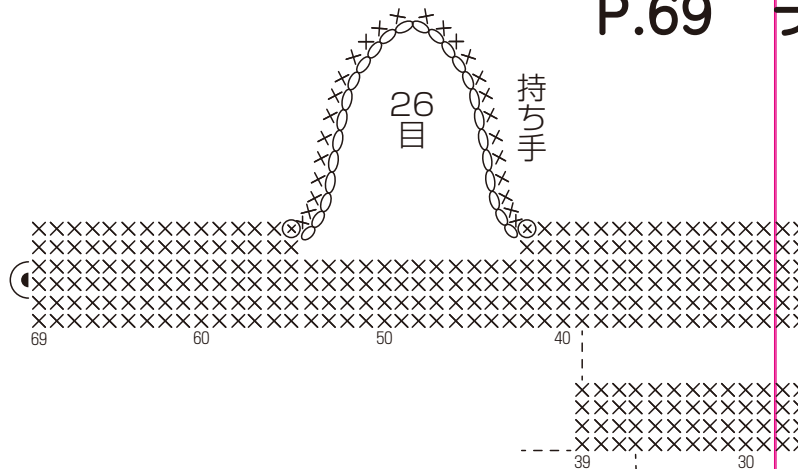

# 14

- = 鎖編み
- = 引き抜き編み
- × = こま編み
- ▽ = こま編み2目編み入れる
- ⊗ = 前々段の目を拾ってこま編みを編む

☆全て裁ち切り

ビーチサンダル

(2枚)

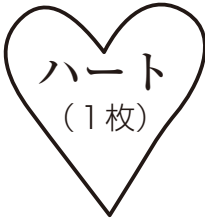
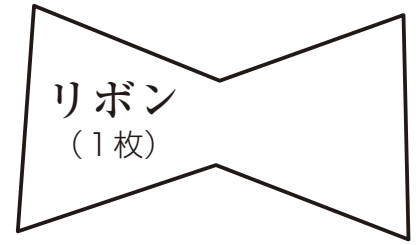

罫

ランドリーバスケット

編み図

編み終わり  
チェーンつなぎ

26目

持ち手

増減なし

側面

底

15

大42・小39

大40・小37



側面中央

(底から大40段め・小37段めまで  
編み終えた状態で位置を決める)

☆を3回繰り返す

しずく  
(4枚)

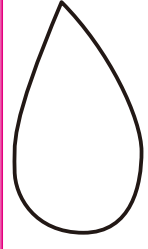

# 16

[1]

## P.24 高さを変えられるケース

LET'S  
HAVE A  
BREAK

アウトライン・S

刺しゅう=25番刺しゅう糸  
2本どり

## P68 斜め掛けプールバッグ

小

側面

編み終わり  
チェーンつなぎ

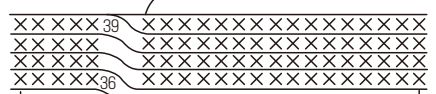

増減なし

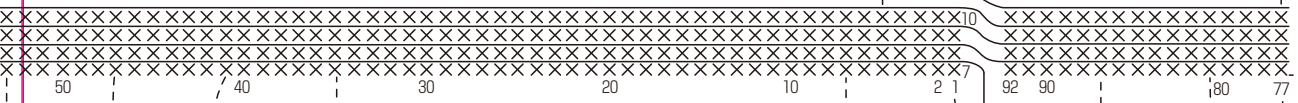

編み始め

底

大

側面

編み終わり  
チェーンつなぎ

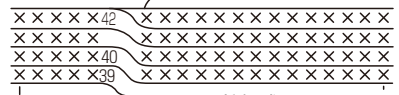

増減なし

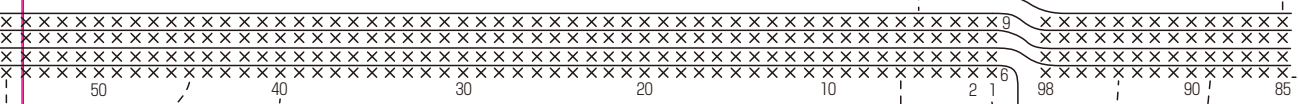

編み始め

底